

# Garantie Limitée à Vie

La garantie est applicable à certains robinets et accessoires résidentiels seulement.

1. TOTO® garantit ses robinets et accessoires (« produit ») contre tout défaut de matériau et de fabrication pendant l'utilisation résidentielle normale, tant que l'acheteur utilisateur final possède sa maison. Cette garantie limitée à vie est offerte uniquement à l'acheteur utilisateur final et seulement tant que le produit est utilisé par celui-ci à son emplacement d'installation initiale, dans la résidence de l'acheteur. Cette garantie n'est applicable qu'aux produits achetés et installés en Amérique du nord.

2. Les obligations de TOTO® selon les termes de cette garantie sont limitées à la réparation ou au remplacement, au choix de TOTO, des produits ou des pièces défectueuses en service résidentiel normal, pourvu qu'un tel produit ait été installé et utilisé conformément aux instructions du manuel d'utilisation. TOTO se réserve le droit de faire les inspections jugées nécessaires pour déterminer la cause du défaut.

3. Cette garantie n'est pas applicable aux articles suivants :

- Domage ou perte causé par une calamité naturelle, telle qu'un incendie, tremblement de terre, inondation, foudre, orage électrique, etc.
- Domage ou perte résultant d'un accident, d'une utilisation abusive, d'une mauvaise utilisation, de négligence ou de mauvais soins, nettoyage ou entretien du produit.
- Domage ou perte résultant de sédiments ou d'objets étrangers contenus dans un système d'eau.
- Domage ou perte résultant d'une mauvaise installation ou d'une installation du produit dans un environnement agressif ou dangereux, une mauvaise manipulation, réparation ou modification du produit.
- Domage ou perte résultant de l'utilisation de produits de nettoyage abrasifs.

4. Si le produit est utilisé commercialement. TOTO garantit le produit contre les défauts de matière et de fabrication pendant une période d'un (1) an à compter de la date d'installation du produit, avec toutes les autres conditions de la garantie applicable, sauf la durée de la période de garantie.

5. CETTE GARANTIE DONNE DES DROITS SPÉCIFIQUES. IL EST POSSIBLE QUE L'ACHETEUR AIT D'AUTRES DROITS QUI VARIENT D'UNE PROVINCE À L'AUTRE.

6. Pour obtenir une réparation selon les termes de cette garantie, l'acheteur doit livrer à un centre de réparation de TOTO, port payé, avec preuve d'achat (reçu de caisse original), avec une lettre expliquant le problème ou contacter un distributeur de TOTO ou un entrepreneur de réparation du produit ou écrire directement à TOTO U.S.A., INC., Southern Road, Morrow, Géorgie 30260, (888) 295-8134. Si, à cause de sa taille ou de la nature du défaut, il n'est pas possible de renvoyer le produit à TOTO, la réception par TOTO d'un avis écrit du défaut, avec preuve d'achat (reçu de caisse original) constitue livraison. Dans un tel cas, TOTO peut choisir de réparer le produit chez l'acheteur ou de payer le transport du produit à un centre de réparation.

CETTE GARANTIE ÉCRITE EST LA SEULE GARANTIE FAITE PAR TOTO®. LA RÉPARATION, LE REMPLACEMENT OU TOUT AUTRE AJUSTEMENT APPROPRIÉ SELON LES TERMES DE CETTE GARANTIE EST LE SEUL RECOURS DE L'ACHETEUR INITIAL. TOTO N'EST PAS RESPONSABLE DE LA PERTE DU PRODUIT OU DE TOUT AUTRE DOMMAGE INDIRECT, SPÉCIAL OU SECONDAIRE OU DES DÉPENSES ENCOURUES PAR L'ACHETEUR INITIAL NI DE LA MAIN-D'OEUVRE OU AUTRES FRAIS ASSOCIÉS À L'INSTALLATION OU LA MANIPULATION, OU LES FRAIS DE RÉPARATION PAR DES TIERS, NI POUR TOUS AUTRES FRAIS PAS SPÉCIFIQUEMENT MENTIONNÉS. EN AUCUN CAS, LA RESPONSABILITÉ DE TOTO NE PEUT DÉPASSER LE PRIX D'ACHAT DU PRODUIT. SAUF QUAND INTERDITE PAR UNE LOI APPLICABLE, TOUTE GARANTIE SOUS-ENTENDUE, Y COMPRIS CELLE DE VENDABILITÉ OU D'APPLICATION POUR UN USAGE PARTICULIER, EST EXPRESSÉMENT LIMITÉE PAR LA DURÉE DE CETTE GARANTIE. PUISQUE CERTAINES PROVINCES NE PERMETTENT PAS LA LIMITATION DE LA LONGUEUR D'UNE GARANTIE SOUS-ENTENDUE, OU L'EXCLUSION OU LA LIMITATION DES DOMMAGES INDIRECTS OU SECONDAIRES, IL EST DONC POSSIBLE QUE CETTE LIMITATION ET EXCLUSION NE S'APPLIQUE PAS À UN CAS SPÉCIFIQUE.

# TOTO®

TOTO® USA, INC. 1155 Southern Road Morrow, Georgia 30260

Tel: 888-295-8134; Fax: (770) 282-8697

[www.totousa.com](http://www.totousa.com)

©TOTO® USA, INC. 08/04

REV 06/08 OGU4007

# TOTO®

# Installation Manual

## NEXUS™ Widespread Lavatory Faucet TL794DD(L)

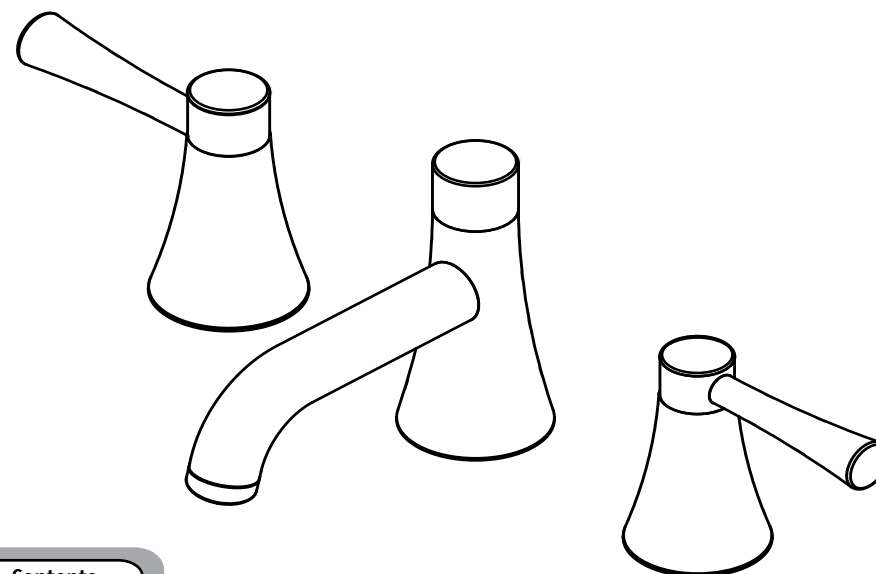

### Contents

Safety	2
Tools You Will Need	3
Installation Procedure	4-6
Pop-up Installation Steps	7
Troubleshooting	8
Rough-In	9
Notes	10-11
Lifetime Warranty	12

ENGLISH

ESPAÑOL

FRANÇAIS

FRANÇAIS





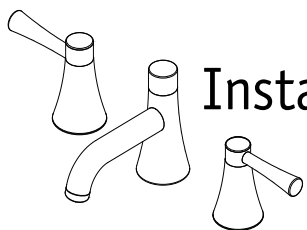

# Installation Procedures

1. Remove the nuts, Y-connector, and washers from the spout body. Place the spout through the center hole. Re-assemble the nuts, adapter, and washers in reverse order. Be careful not to damage the O-ring during this process. Tighten with wrench.

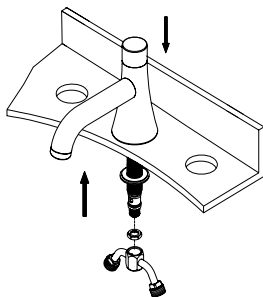

2. Disassemble the handle assembly by unscrewing the cap, screw, and canopy. Remove the top nut from the valve.



3-1. Install the valve body through the hole from the bottom.

3-2. Use the template to make sure the valve height from the top of the mounting surface is correct. Adjust the top nut accordingly to set the correct height.

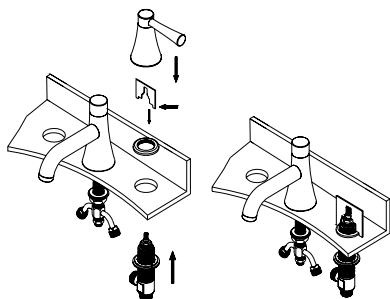

3-3. Tighten the bottom nut to secure the valve body. Re-assemble the canopy and handle.

# Dimensions brutes

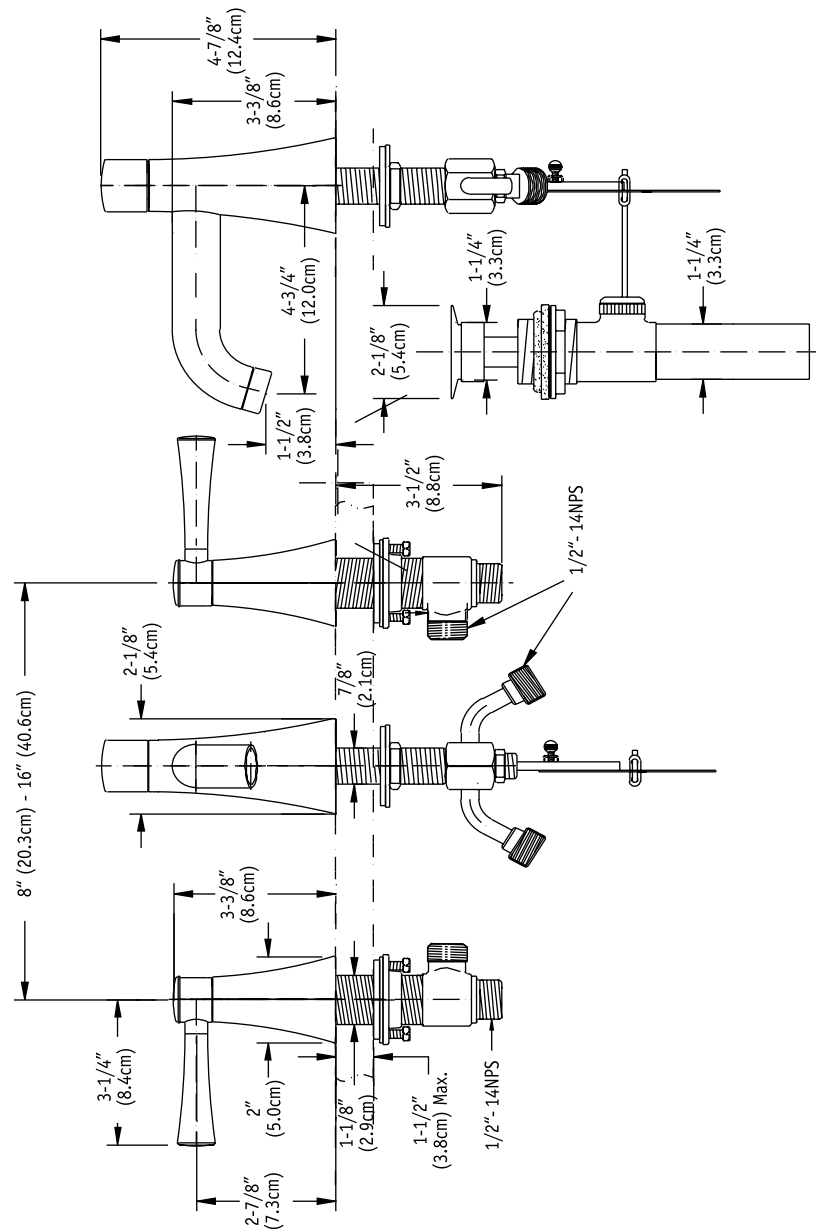

# Dépannage

Si, après avoir suivi soigneusement les instructions, le robinet ne fonctionne pas correctement, suivez les procédures de dépannage ci-dessous.

Problème	Cause	Solution
Fuite sous la poignée	La cartouche est desserrée. Le joint torique est sale ou endommagé.	Serrez l'écrou de retenue. Nettoyez ou remplacez le joint torique.
L'aérateur fuit ou le jet d'eau n'est pas uniforme	L'aérateur est sale ou mal installé.	Dévissez l'aérateur pour inspecter la rondelle de caoutchouc ou remplacez l'aérateur.

4. Repeat step 2 and 3 to install the other valve.

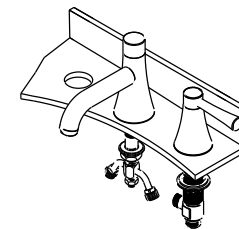

5. Connect the two flex hoses to the spout adapter. Make sure the right side hose connects to the left side of the spout adaptor and the left side hose connects to the right side of the spout adaptor.

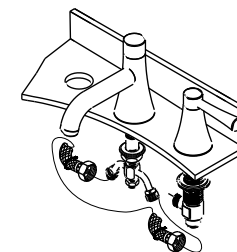

6. Apply pipe tape onto the threads of valve body adapter before connecting water supply tube.

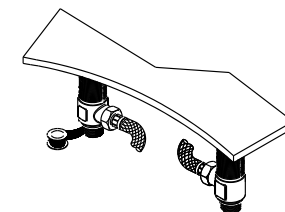

7. Connect water supply tube to the valve body. Use adapter if necessary.

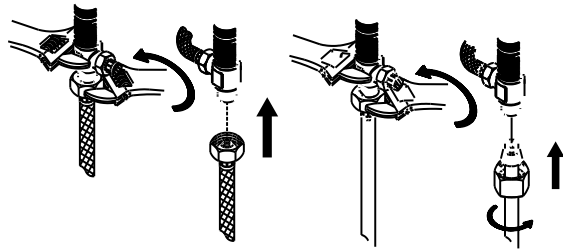

8. After installing faucet, remove the aerator, and turn on water to remove any left over debris. Check for leaks. Re-install the aerator.

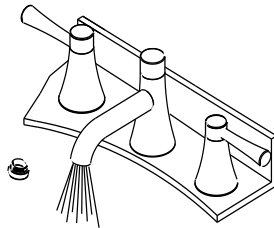

# Installation du drain

1. Enlevez l'ancien drain mécanique.

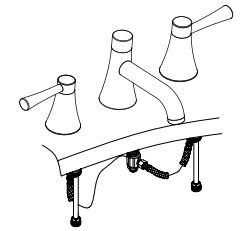

2. Placez une couronne de mastic autour de l'ouverture du canal dans le lavabo.

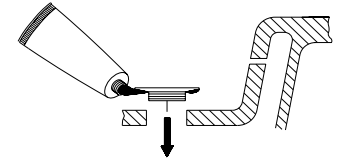

3. Insérez la tête filetée du corps de l'égout dans le trou d'évacuation et attachez la tige.

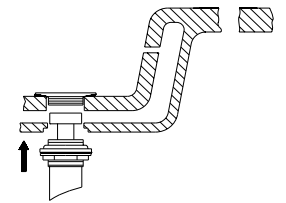

4. placez un bout d'attache-ressort à la fin de la tige de rotule. Passez le bout de la tige à travers le trou de l'armature de la tige de pivot, ensuite à travers le trou à l'autre fin de l'attache-ressort.

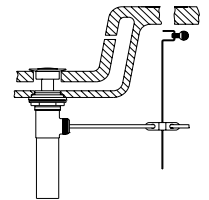

5. insérez le bas de la tige d'ascenseur dans le trou au dessus de l'armature de la tige de pivot. Serrez avec une vis de pouce.

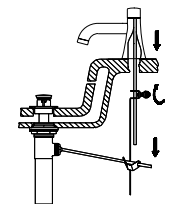

7. Branchez le tube d'alimentation d'eau au corps de la vanne.  
Utilisez un adaptateur si nécessaire.

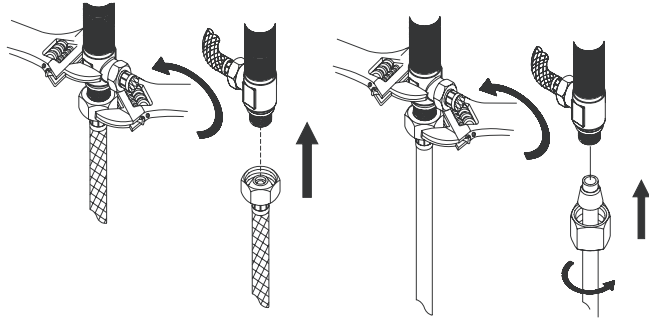

8. Après avoir installé le robinet, enlevez l'aérateur, et ouvrez le robinet pour nettoyer les débris. Vérifiez qu'il n'y a pas de fuite d'eau. Remettez l'aérateur.

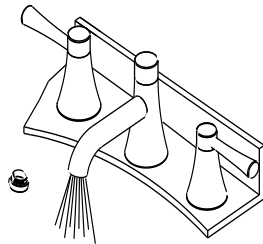

## Pop-up Drain Installation

1. Remove old pop-up drain assembly.

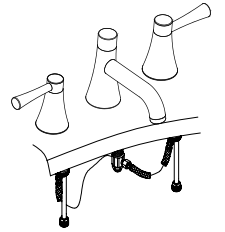

2. Place a ring of putty around drain opening of the sink.

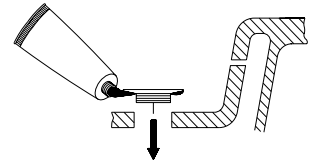

3. Insert threaded end of drain body up through drain hole and attach flange to body.

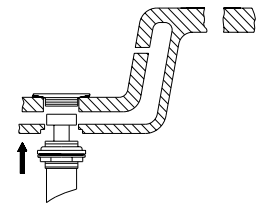

4. Place one end of spring clip on end of ball rod. Pass the tip of the rod through the hole in the lift rod straps and then through the hole on the other end of the spring clip.

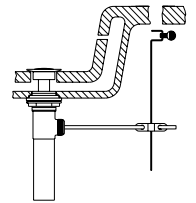

5. Insert bottom of lift rod into hole at top of lift rod strap. Tighten with thumb screw.

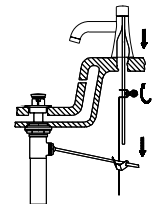

# Troubleshooting

If you've followed the instructions carefully and your faucet still do not work properly, take these corrective steps.

Problem	Cause	Action
Leaks underneath handle	Cartridge has come loose. O-ring is dirty or damaged.	Tighten the retainer nut. Clean or replace o-ring
Aerator leaks or has an inconsistent water flow pattern	Aerator is dirty or misfitted.	Unscrew the aerator to check rubber packing or replace the aerator.

4. Répétez les étapes 2 et 3 pour installer l'autre robinet.

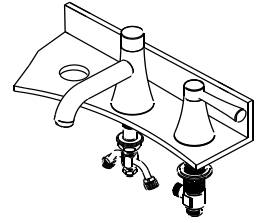

5. Joignez les deux boyaux flexibles à l'adaptateur du bec. Rassurez-vous que le boyau provenant du robinet droit est rattaché au côté gauche de l'adaptateur de bec. Aussi, le boyau provenant du robinet gauche est rattaché au côté droit de l'adaptateur de bec.

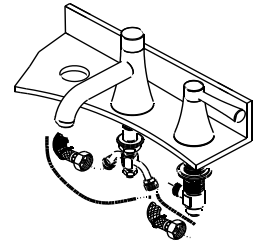

6. Appliquez le ruban adhésif sur l'adaptateur du corps de robinet avant de joindre le tuyau d'alimentation d'eau.

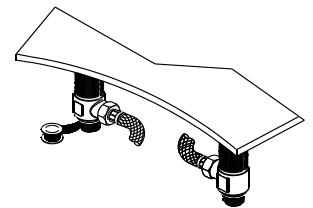



# Rough-In

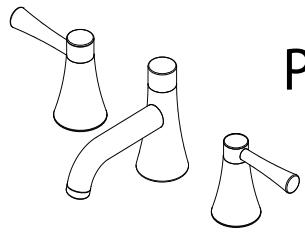

## Procédure d'installation

**1.** Enlevez les écrous, l'adaptateur en Y, et les rondelles du corps de bec. Placez le bec à travers le centre du trou. Remettez les écrous, l'adaptateur en Y, et les rondelles dans l'ordre inverse. Faites attention pour ne pas endommager les joints pendant l'installation. Serrez avec une pince.

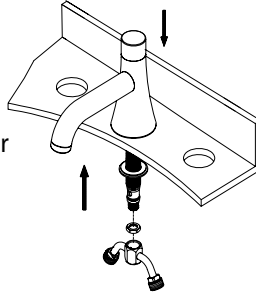

**2.** Démontez l'ensemble de la poignée en desserrant le chapeau à poignée, vis, et la verrière. Enlevez l'écrou supérieur du robinet.



**3-1.** Installez le corps du robinet dans le trou à partir du bas.

**3-2.** Utilisez le gabarit pour vérifier que la hauteur du robinet du haut de la surface de montage est correcte. Ajustez l'écrou supérieur en fonction de la correcte hauteur.

**3-3.** Serrez l'écrou inférieur pour maintenir en place le corps du robinet. Remontez la verrière et la poignée.

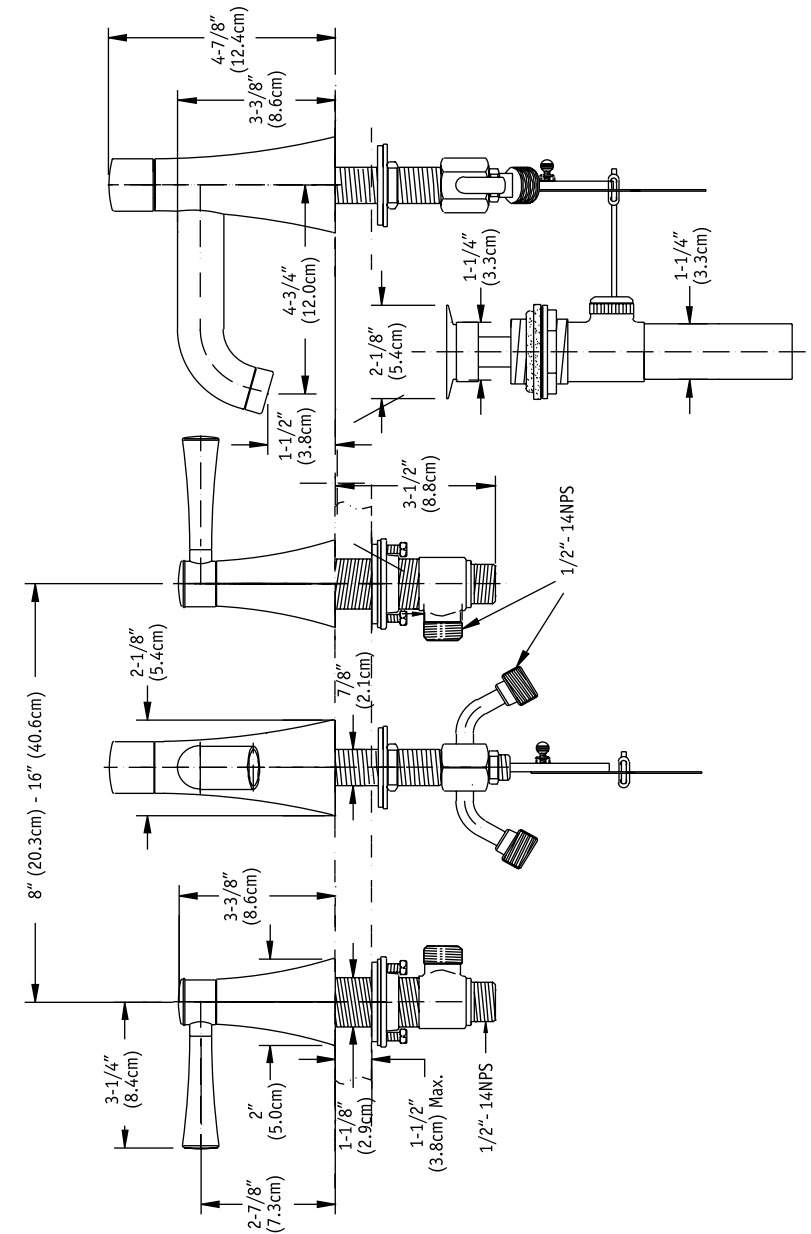
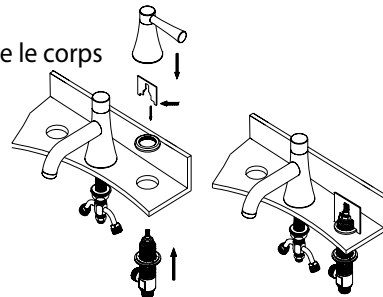





## LIFETIME LIMITED WARRANTY

Warranty applies to select Residential faucets only.

1. TOTO® warrants its faucets ("Product") to be free from defects in materials and workmanship during normal residential use for as long as the original consumer end-user purchaser owns their home. This limited lifetime warranty is extended only to the original consumer end-user purchaser and only so long as the Product remains in use by the original consumer end-user purchaser in its original place of installation in the purchaser's residence. This warranty applies only to Product purchased and installed in North America.

2. TOTO® obligations under this warranty are limited to repair or replacement, at TOTO's® option, of Product or parts found to be defective in normal residential use, provided that such Product was properly installed and used in accordance with the owner's manual. TOTO® reserves the right to make such inspections as may be necessary in order to determine the cause of the defect.

3. This warranty does not apply to the following items:

- Damage or loss sustained in a natural calamity such as fire, earthquake, flood, thunder, electrical storm, etc.
- Damage or loss resulting from any accident, unreasonable use, misuse, abuse, negligence, or improper care, cleaning or maintenance of the Product.
- Damage or loss resulting from sediments or foreign matter contained in a water system.
- Damage or loss resulting from improper installation or from installation of the Product in a harsh and/or hazardous environment, or improper removal, repair or modification of the Product.
- Damage or loss resulting from the use of an abrasive cleanser.

4. If the Product is used commercially, TOTO® warrants the Product to be free from defects in materials and workmanship for one (1) year from the date the Product is installed, with all other terms of this warranty applicable except the duration of the warranty.

5. THIS WARRANTY GIVES YOU SPECIFIC LEGAL RIGHTS. YOU MAY HAVE OTHER RIGHTS WHICH VARY FROM STATE TO STATE OR PROVINCE TO PROVINCE.

6. To obtain warranty repair service under this warranty, you must take the Product or deliver it prepaid to a TOTO® service facility with proof of purchase (original sales receipt) together with a letter stating the problem, or contact a TOTO® distributor or products service contractor, or write directly to TOTO® U.S.A., INC., 1155 Southern road, Morrow, Georgia 30260, (888) 295-8134. If, because of the size of the Product or nature of the defect, the Product cannot be returned to TOTO®, receipt by TOTO® of written notice of the defect together with proof of purchase (original sales receipt) shall constitute delivery. In such case, TOTO® may choose to repair the Product at the purchaser's location or pay to transport the Product to a service facility.

THIS WRITTEN WARRANTY IS THE ONLY WARRANTY MADE BY TOTO®. REPAIR, REPLACEMENT OR OTHER APPROPRIATE ADJUSTMENT AS PROVIDED UNDER THIS WARRANTY SHALL BE THE EXCLUSIVE REMEDY AVAILABLE TO THE ORIGINAL PURCHASER. TOTO® SHALL NOT BE RESPONSIBLE FOR LOSS OF THE PRODUCT OR FOR OTHER INCIDENTAL, SPECIAL OR CONSEQUENTIAL DAMAGES OR EXPENSES INCURRED BY THE ORIGINAL PURCHASER, OR FOR LABOR OR OTHER COSTS DUE TO INSTALLATION OR REMOVAL, OR COSTS OF REPAIRS BY OTHERS, OR FOR ANY OTHER EXPENSE NOT SPECIFICALLY STATED. IN NO EVENT WILL TOTO'S® RESPONSIBILITY EXCEED THE PURCHASE PRICE OF THE PRODUCT. EXCEPT TO THE EXTENT PROHIBITED BY APPLICABLE LAW, ANY IMPLIED WARRANTIES, INCLUDING THAT OF MERCHANTABILITY OR FITNESS FOR USE OR FOR A PARTICULAR PURPOSE, ARE EXPRESSLY LIMITED TO THE DURATION OF THIS WARRANTY. SOME STATES AND PROVINCES DO NOT ALLOW LIMITATIONS ON HOW LONG AN IMPLIED WARRANTY LASTS, OR THE EXCLUSION OR LIMITATION OF INCIDENTAL OR CONSEQUENTIAL DAMAGES, SO THE ABOVE LIMITATION AND EXCLUSION MAY NOT APPLY TO YOU.

# TOTO® Manuel d'Installation

## NEXUS™ Robinet de Toilettes Répandu

### TL794DD(L)

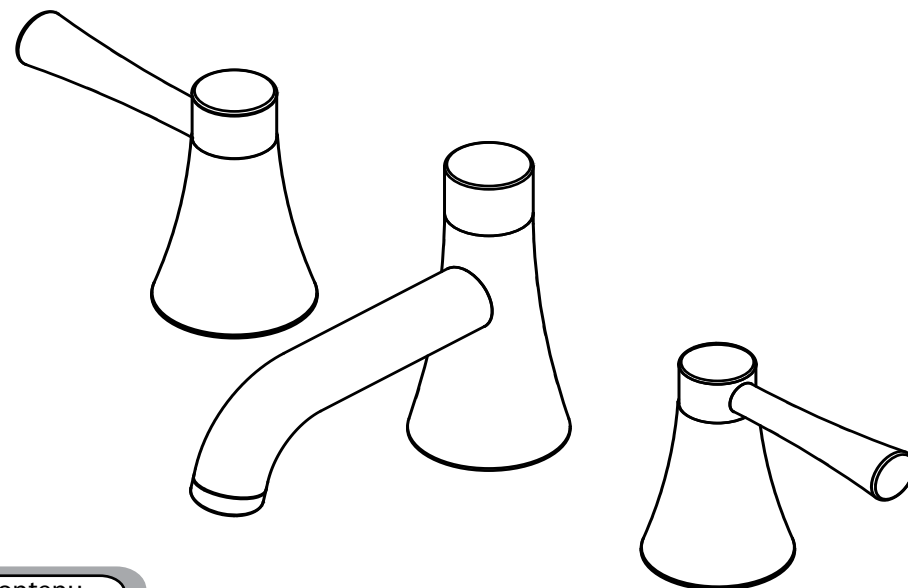

#### Contenu

Sécurité	26
Outils nécessaires	27
Procédure d'installation	28-30
Installation du drain	31
Dépannage	32
Dimensions brutes	33
Notes	34-35
Garantie à vie	36

## GARANTÍA LIMITADA DURANTE LA VIDA ÚTIL DEL PRODUCTO

La garantía se aplica a grifos residenciales seleccionados solamente.

1. TOTO® garantiza que sus grifos ("Producto") carecen de defectos de materiales y fabricación durante el uso residencial normal siempre que el comprador, usuario final y consumidor original sea dueño de su casa. Esta garantía limitada durante la vida útil del producto se extiende solamente al comprador usuario final consumidor original y únicamente si el Producto sigue siendo utilizado por el comprador, usuario final y consumidor original en su lugar de instalación original en la residencia del comprador. Esta garantía se aplica solamente al Producto comprado e instalado en Norteamérica.

2. Las obligaciones de TOTO® según esta garantía se limitan a la reparación o al reemplazo a opción de TOTO®, del Producto o piezas que se compruebe que son defectuosas en uso residencial normal, siempre que el Producto se haya instalado bien y se haya usado según el manual del propietario. TOTO® se reserva el derecho de efectuar dichas inspecciones según sea necesario a fin de determinar la causa del defecto.

3. Esta garantía no se aplica a los artículos siguientes:

- Daños o pérdidas debidas a una calamidad natural tal como un incendio, terremoto, inundación, tormenta eléctrica, etc.
- Daños o pérdidas debidas a un accidente, uso no razonable, uso indebido, abuso, negligencia o cuidados indebidos, limpieza o mantenimiento del producto.
- Daños o pérdidas debidas a sedimentos o materias extrañas contenidas en un sistema de agua.
- Daños o pérdidas debidas a la instalación indebida o a la instalación del Producto en un entorno riguroso o peligroso, o desmontaje, reparación o modificación indebida del Producto.
- Daños o pérdidas debidas al uso de un limpiador abrasivo.

4. Si el Producto se usa comercialmente, TOTO® garantiza que el Producto no tenga defectos de materiales y fabricación durante un (1) año a partir de la fecha en que se instaló el Producto, con los demás términos de esta garantía aplicables excepto la duración de la misma.

5. ESTA GARANTÍA LE DA DERECHOS LEGALES ESPECÍFICOS. USTED PUEDE TENER OTROS DERECHOS QUE VARÍAN DE UN ESTADO A OTRO O DE UNA PROVINCIA A OTRA.

6. Para obtener un servicio de reparación de garantía, debe llevar el Producto o entregarlo previo pago del franqueo a una instalación de servicio de TOTO® con la prueba de compra (recibo de venta original) junto con una carta indicando el problema, o ponerse en contacto con un distribuidor de TOTO® o contratista de servicio de productos. También puede escribir directamente a TOTO® U.S.A. INC., 1155 Southern Road, Morrow, Georgia 30260, (888) 295-8134. Si debido al tamaño del Producto o a la naturaleza del defecto, el Producto no puede devolverse a TOTO®, el recibo de TOTO® del aviso escrito del defecto junto con la prueba de compra (recibo de ventas original) debe constituir entrega. En dicho caso, TOTO® puede decidir entre reparar el Producto en el lugar del comprador o pagar para transportar el Producto a una instalación de servicio.

ESTA GARANTÍA POR ESCRITO ES LA ÚNICA GARANTÍA DADA POR TOTO®. LA REPARACIÓN, EL REEMPLAZO U OTRO AJUSTE APROPIADO SEGÚN ESTA GARANTÍA DEBE SER EL REMEDIO EXCLUSIVO DISPONIBLE PARA EL COMPRADOR ORIGINAL. TOTO® NO DEBE SER RESPONSABLE DE LA PÉRDIDA DEL PRODUCTO O DE OTROS DAÑOS ESPECIALES, EMERGENTES O CONCOMITANTES INCURRIDOS POR EL COMPRADOR ORIGINAL, O POR MANO DE OBRA U OTROS COSTOS DEBIDOS A LA INSTALACIÓN O AL DESMONTAJE, O COSTOS O REPARACIONES POR OTROS, O POR CUALQUIER OTRO GASTO QUE NO SE INDIQUE ESPECÍFICAMENTE. LA RESPONSABILIDAD DE TOTO® NO EXCEDERÁ EN NINGÚN CASO EL PRECIO DE COMPRA DEL PRODUCTO. EXCEPTO EN LA MEDIDA QUE LO PROHÍBA LA LEY CORRESPONDIENTE, CUALQUIER GARANTÍA IMPLÍCITA, INCLUIDA LA DE COMERCIALIZACIÓN O IDONEIDAD PARA UN USO O UN FIN PARTICULAR, SE LIMITA EXPRESAMENTE A LA DURACIÓN DE ESTA GARANTÍA. ALGUNOS ESTADOS Y PROVINCIAS NO PERMITEN LIMITACIONES SOBRE LA DURACIÓN DE UNA GARANTÍA IMPLÍCITA, O LA EXCLUSIÓN O LIMITACIÓN DE DAÑOS EMERGENTES O CONCOMITANTES, DE MODO QUE ES POSIBLE QUE LA LIMITACIÓN Y LA EXCLUSIÓN ANTERIORES NO SE LIMITEN A USTED.

# TOTO® Manual de instalación

## Grifo de lavabo ancho NEXUS™ TL794DD(L)

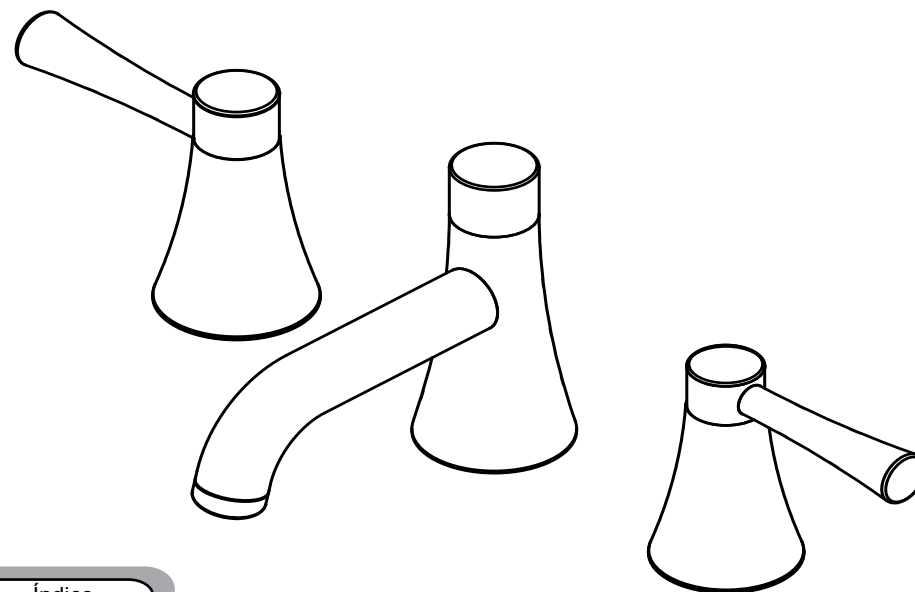

### Índice

Seguridad	14
Herramientas necesarias	15
Procedimiento de instalación	16-18
Pasos para la instalación del desagüe de palanca	19
Resolución de problemas	20
Preparativos en la pared	21
Notas	22-23
Garantía durante la vida útil del producto	24





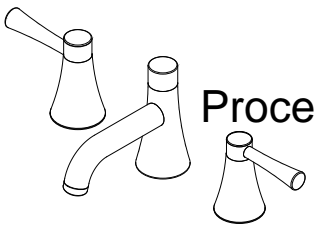

## Procedimientos de instalación

**1.** Quite las tuercas, el conector en Y y las arandelas del cuerpo de la boca. Introduzca la boca por el agujero central. Vuelva a montar las tuercas, el adaptador y las arandelas en orden inverso. Tenga cuidado de no dañar la junta tórica durante este proceso. Apriete con la llave.

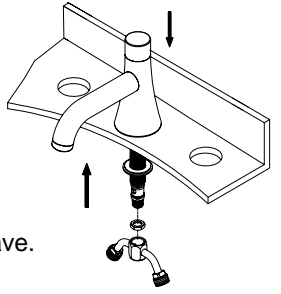

**2.** Desmonte el conjunto de manija desatornillando la tapa, el tornillo y la cubierta. Quite la tuerca superior de la válvula.



**3-1.** Instale el cuerpo de la válvula por el agujero, desde la parte de abajo.

**3-2.** Use la plantilla para asegurarse de que la altura de la válvula desde la parte superior de la superficie de montaje sea correcta. Ajuste la tuerca superior como corresponde para fijar la altura correcta.

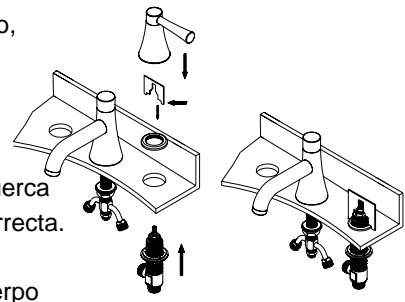

**3-3.** Apriete la tuerca inferior para sujetar el cuerpo de la válvula. Vuelva a montar la cubierta y la manija.

## Preparativos en la pared

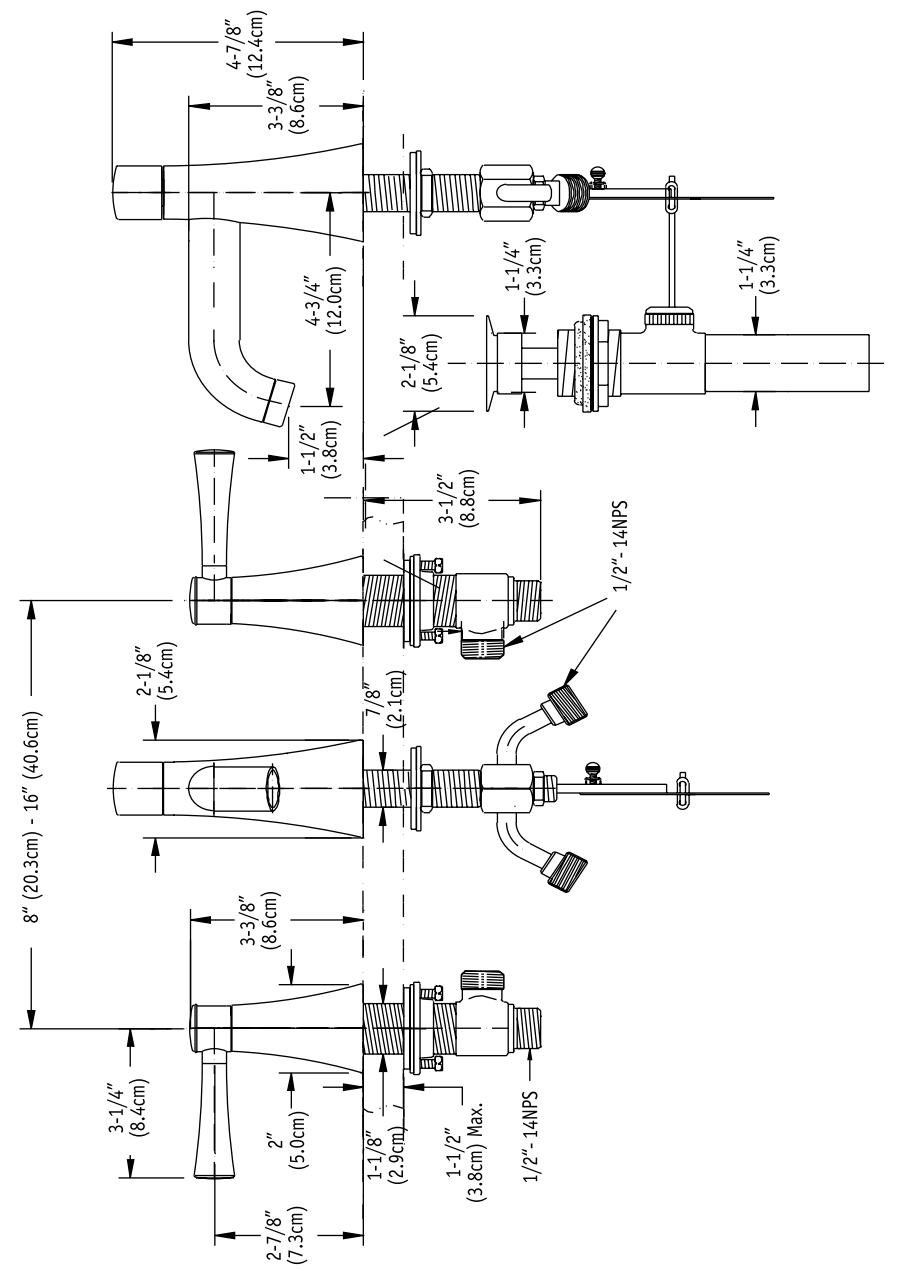



# Resolución de problemas

Si ha seguido con cuidado las instrucciones y su grifo sigue sin funcionar debidamente, efectúe estos pasos de corrección.

Problema	Causa	Acción
Fugas debajo de la manija	Se ha soltado el cartucho. La junta tórica está sucia o dañada.	Apriete la tuerca del retenedor. Limpie o reemplace la junta tórica.
Hay fugas en el aireador o produce un chorro de agua desigual.	El aireador está sucio o mal conectado.	Desatornille el aireador para comprobar la empaquetadura de goma o reemplace el aireador.

4. Repita los pasos 2 y 3 para instalar la otra válvula.

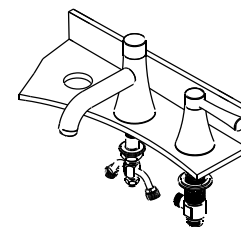

5. Conecte los dos tubos flexibles al adaptador de la boca. Asegúrese de que el tubo derecho se conecte con el lado izquierdo del adaptador de la boca y que el tubo izquierdo se conecte con el lado derecho del adaptador de la boca.

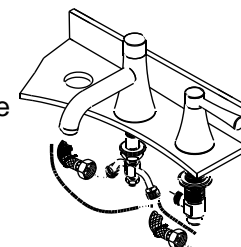

6. Aplique cinta adhesiva para tubos en las roscas del adaptador del cuerpo de la válvula antes de conectar el tubo de suministro de agua.

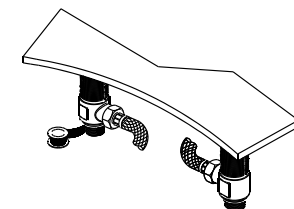

7. Conecte el tubo de suministro de agua al cuerpo de la válvula.  
Use el adaptador si es necesario.

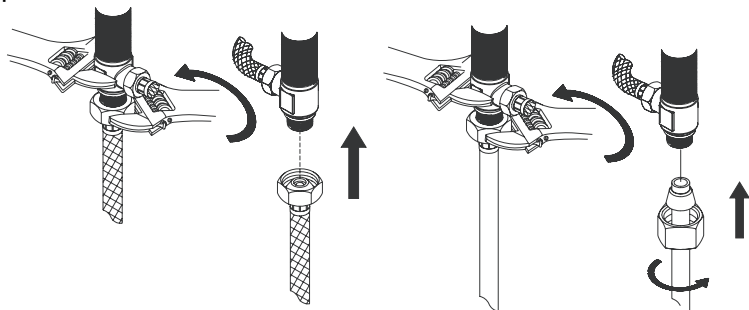

8. Después de instalar el grifo, quite el aireador y abra el agua para eliminar los residuos. Compruebe si hay fugas. Vuelva a instalar el aireador.

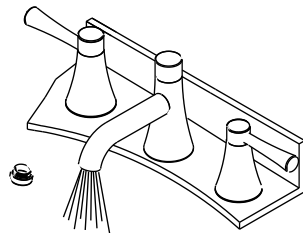

## Instalación del desagüe de palanca

1. Quite el conjunto de desagüe de palanca antiguo.

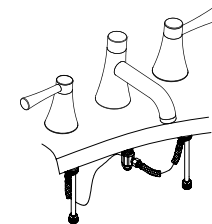

2. Ponga masilla alrededor de la abertura de desagüe del lavabo.

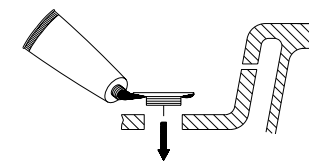

3. Introduzca hacia arriba el extremo roscado del cuerpo del desagüe por el orificio de desagüe y conecte el reborde al cuerpo.

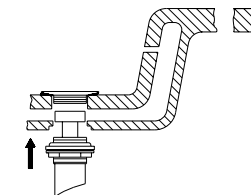

4. Coloque un extremo de la abrazadera de resorte en el extremo de la varilla de la bola. Pase la punta de la varilla por el orificio en la tira de la palanca y después por el orificio del otro extremo de la abrazadera de resorte.

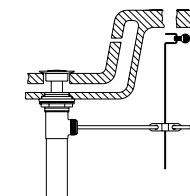

5. Introduzca la parte inferior de la palanca en el orificio de la parte superior de la tira de la palanca. Apriete con el tornillo manual.

