

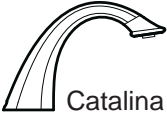









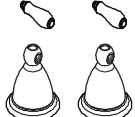

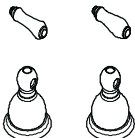
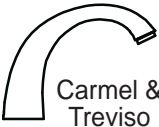
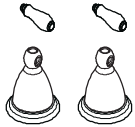
Roman Tub Faucets

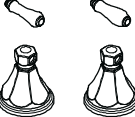
Spout	Decorative Lever	Ashfield Decorative Lever	Ashfield Wave Handles	Catalina Decorative Lever	Treviso Decorative Lever	Marielle Decorative Lever	Avalon Decorative Lever
Bec	Manettes Décoratif	Manettes Décoratif Ashfield	Poignées en Foime de Vague Ashfield	Levier Décoratif Catalina	Levier Décoratif Treviso	Levier Décoratif Marielle	Levier Décoratif Avalon
Surtidor	Manijas Decorativas	Manijas Decorativas Ashfield	Manivelas Ondeadas Ashfield	Palanca Decorativa Estilo Catalina	Palanca Decorativa Estilo Treviso	Palanca Decorativa Estilo Marielle	Palanca Decorativa Estilo Avalon
 Catalina							
 Parisa							
 Georgetown							
 Carmel & Treviso							
 Tribeca							
 Marielle							
 Ashfield							
 Ashfield High Arc							
 Avalon							
 Treviso							

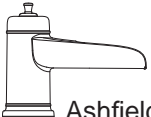
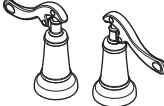
Hoses Not Included

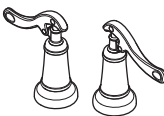
Tuyaux Flexibles Non Compris

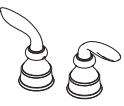
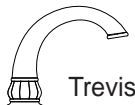
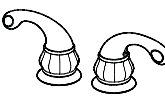
Mangueras No Incluidas

For optimum performance of your new Price Pfister faucet, a minimum water pressure of 25 PSI is recommended.

TOOLS RECOMMENDED

- Pliers
- Flashlight
- Towel
- Phillips Screwdriver
- Adjustable Wrenches
- 1" Deep Socket Nut Driver
- PTFE Plumber's Tape
- Plumber's Putty

Your Price Pfister faucet is easy to install using some basic tools and following the illustrated directions. Any supplies that you do not have may be found at the store where you purchased your faucet.

If you are replacing an existing faucet, remove the faucet from the tub and clean the tub surface thoroughly. Price Pfister recommends that all holes be 1-1/4" in diameter.

BEFORE PROCEEDING

Your installation will require supply tubes. To preserve the high flow characteristics of these valves, it is necessary to use 1/2" I.D. (5/8" O.D.) copper tubing or Price Pfister Quick Connect Hose Kit 15-112R. Consult the store where you purchased your faucet for the recommended connections that you may require for your area. If deck thickness exceeds 1-3/8" Price Pfister Stem Extension Kit 974-375 must be used.

Locate water supply inlets and shut off the water supply valves. These are usually found near the water meter. Check state and local plumbing codes prior to installation to verify requirements for proper installation procedures. If you are uncertain as to the proper requirements, we recommend that you consult with a licensed plumbing professional prior to installation.

Français :

Pour un fonctionnement optimal de votre nouveau robinet Price Pfister, il est recommandé d'avoir une pression minimale de l'eau de 25 PSI.

OUTILS RECOMMANDÉS

- Pincés
- Lampe de poche
- Serviette
- Tournevis Phillips
- Clé à molette
- Tourne-écrou 1 po à douille profonde
- Ruban de plomberie en téflon
- Mastic de plomberie

Votre robinet Price Pfister est facile à installer en utilisant quelques outils de base et en suivant les instructions illustrées. Toutes les fournitures que vous n'avez pas peuvent être trouvées dans le magasin où vous avez acheté votre robinet.

Si vous remplacez un robinet existant, retirez le robinet de l'évier et nettoyez soigneusement la surface de baignoir. Price Pfister recommande que tous les trous aient un diamètre de 1-1/4 po.

AVANT DE CONTINUER

Votre installation exigera des tubes d'alimentation. Pour conserver les caractéristiques de débit élevé de ces robinets, il est nécessaire d'utiliser des tubes en cuivre de diamètre intérieur 1/2 po (D.E. 5/8 po) ou un Ensemble de Tuyaux à Connexion Rapide Price Pfister 15-112R. Demandez dans le magasin où vous avez acheté votre robinet les connexions recommandées dont vous pouvez avoir besoin dans votre région. Si l'épaisseur du comptoir est supérieure à 1-3/8 po, on doit utiliser un Ensemble Prolongateur de Tige Price Pfister 974-375.

Repérer les conduites d'arrivée d'eau et fermer les robinets d'arrivée d'eau, que se trouvent habituellement près de l'humidimètre. Consulter son code de plomberie municipal et celui de sa province ou de son état avant l'installation pour connaître les exigences de la procédure d'installation. En cad de doute quant à ces exigences, nous recommandons la consultation d'un professionnel agréé de la plomberie avant de procéder à l'installation.

Español:

Para obtener mejores resultados de su nueva llave de agua de Price Pfister, un mínimo de 25 PSI de presión de agua es recomendable.

HERRAMIENTAS NECESARIAS

- Tenazas
- Linterna
- Toalla
- Destornillador Phillips
- Llaves de ajuste
- Destornillador de Tuercas de encaje 1"
- PTFE Cinta de Plomería
- Masilla de Plomería

Su llave de Price Pfister es fácil de instalar cuando se usan algunas herramientas básicas y cuando se siguen las instrucciones ilustradas en este folleto. Cualquier accesorio que usted no tenga, puede ser encontrado en la tienda donde usted compró la llave de agua.

Si está reemplazando una llave de agua en uso, quite la llave de la bañera, y limpie la superficie de la misma completamente. Price Pfister recomienda que todos los orificios sean de 1-1/4" de diámetro.

ANTES DE COMENZAR

La instalación requerirá tubos de suministro. Para conservar las características de alto fluido de estas válvulas, es necesario usar tubería de cobre de 1/2" D.I. (5/8" D.E.) o el Estuche de Mangueras de Conexión Rápida de Price Pfister 15-112R. Consulte con el vendedor donde compró la llave de agua para que le recomiende el tipo de conexión que es apropiada para su área. Si el grueso de la cubierta excede 1-3/8", el estuche con el Vástago de Extensión 974-375 de Price Pfister deberá ser utilizado.

Localice las entradas que proveen agua y cierre las válvulas. Estas usualmente se encuentran debajo del lavaplatos o cerca del medidor de agua. Verifique los códigos de plomería locales y estatales antes de instalar para verificar los procedimientos correctos requeridos. Si tiene alguna duda acerca de los requerimientos, recomendamos que consulte un plomero profesional acreditado antes de instalar.

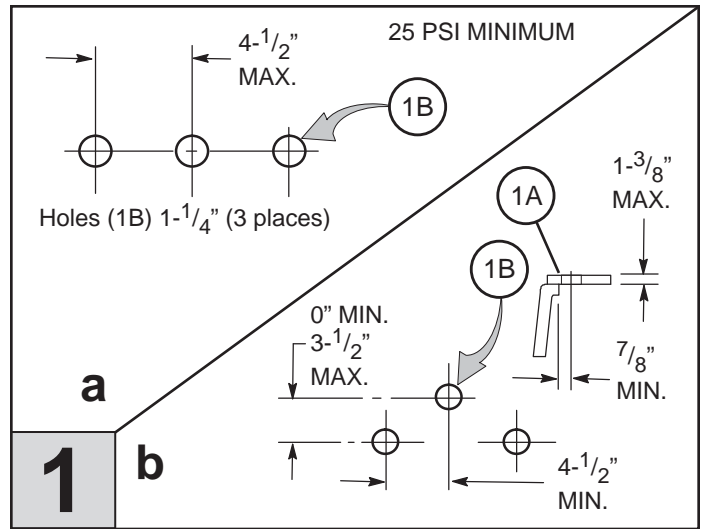

1. RECOMMENDED COMPONENT LOCATIONS

a) IN-LINE INSTALLATION

4-1/2" minimum spacing between holes.

b) OFFSET INSTALLATION

SPOUT HOLE (1A) should be a minimum of 7/8" from tub wall. Hole offset should be a minimum of 0" to 3-1/2". Hole offset should be a minimum of 4-1/2".

(1B) NOTE: RECOMMENDED ALL HOLES 1-1/4" DIAMETER.

1. Français : EMBLEMES RECOMMANDÉS POUR LES COMPOSANTS

a) INSTALLATION EN LIGNE

Un minimum de 4-1/2 pouces d'espace entre les trous.

b) INSTALLATION EN DÉCALAGE

Le TROU DU BEC (1A) devra être au minimum à 7/8 po de la paroi de la baignoire. Le décalage du trou devrait être compris entre un minimum de 0 po et un maximum de 3-1/2 po. Le décalage du trou devrait être au minimum de 4-1/2 po.

(1B) REMARQUE: IL EST RECOMMANDES QUE TOUS LES TROUS SOIENT DE 1-1/4 PO.

1. Español: COLOCACION RECOMENDADA PARA LOS COMPONENTES

a) LA INSTALACION DEL GRIFO EN LINEA

4-1/2" mínimo de espacio entre los orificios.

b) INSTALACION ACODADA

El ORIFICIO DE LA DUCHA (1A) debería estar a un mínimo de 7/8" de la pared de la bañera. La distancia fuera de línea entre orificios de vera ser un mínimo de 0" a un máximo de 3-1/2". La distancia en línea entre orificios de vera ser de un mínimo de 4-1/2".

(1B) NOTA: RECOMENDADO PARA TODO ORIFICIO DE 1-1/4" DE DIÁMETRO.

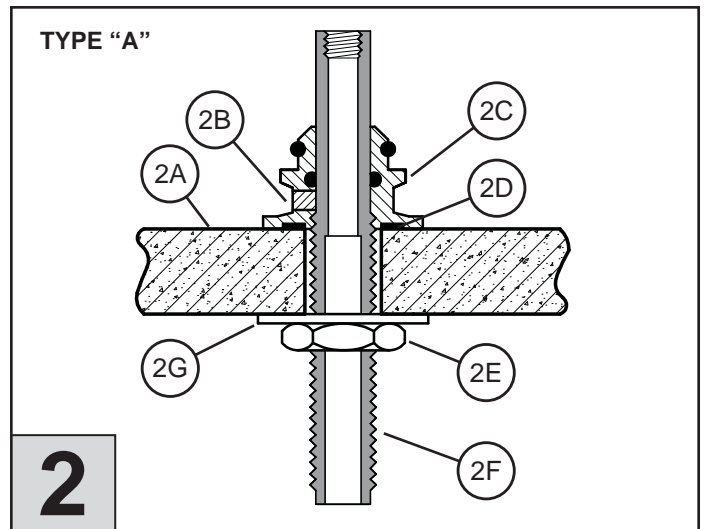

2. DIRECT MOUNT TO STEEL, CAST IRON OR FIBERGLASS TUB

(Type "A" Installation)

Clean TUB SURFACE (2A), remove protective paper from one side of MASTIC WASHER (2D) and apply to ANCHOR BOTTOM (2C). Remove paper from other side of Mastic Washer and install over Tub Spout hole on Tub with SHORT SET SCREW (2B) facing Tub. From underneath Tub, slide and screw SHANK (2F) into ANCHOR (2C) and tighten SHORT SET SCREW (2B). Assemble WASHER (2G) and tighten NUT (2E). Do not cut SHANK (2F) until you are ready to install Spout.

2

Français: MONTAGE DIRECT SUR UNE BAIGNOIRE EN ACIER, EN FONTE OU EN FIBRE DE VERRE (Installation du Type «A»)

Nettoyer la SURFACE DE LA BAIGNOIRE (2A), retirer le papier protecteur apposé d'un côté de la RONDELLE DE MASTIC (2D) et poser la rondelle au FOND DE L'ANCRE (2C). Retirer le papier apposé de l'autre côté de la rondelle de mastic et poser la rondelle sur l'orifice de la tige de la baignoire, la VIS DE PRESSION COURTE (2B) face à la baignoire. De dessous la baignoire, glisser et visser la TIGE (2F) à l'ANCRE (2C), puis serrer la VIS DE PRESSION COURTE (2B). Assemblez la RONDELLE (2G) et serrez l'ÉCROU (2E). Ne pas couper la TIGE (2F) tant qu'on n'est pas prêt à monter le bec.

Español: INSTALACIÓN DIRECTA A UNA BAÑERA DE ACERO, HIERRO FUNDIDO O FIBRA DE VIDRIO (Instalación Tip "A")

Limpiar la SUPERFICIE DE LA BAÑERA (2A), sacar el papel de protección de uno de los lados de la ARANDELA DE MASTIQUE (2D), y aplicarla sobre el FONDO DEL ANCLA (2C). Retirar el papel otro lado de la Arandela de Mastique y colocar sobre el orificio del pico de la banera en la Bañera con el TORNILLO PRISIONERA PEQUEÑO (2C) mirando hacia la Bañera. Desde la parte inferior de de la Bañera, deslizar y atornillar el Caño (2B) en el ANCLA (2C) y ajustar el TORNILLO PRISIONERO PEQUEÑO (2B). Monte la ARANDELA (2G) y apriete la TUERCA (2E). No cortar la Espiga (2F) hasta que Ud. esté listo para instalar el Surtidor.

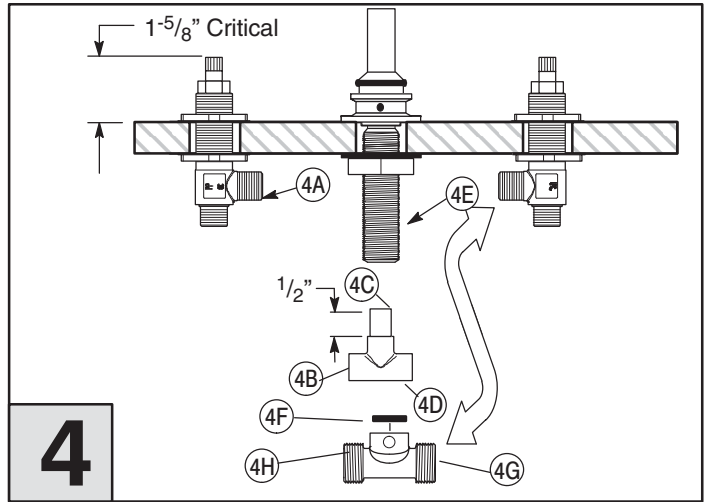

TO CONNECT VALVES and TEE (Copper Tubing)

⚠ Before any soldering is done, be sure to remove cartridges from the bodies. **DO NOT** disassemble cartridge unit!

1. Connect Valve Outlets (4A) to Tee Inlets (4B) with 1/2" I.D. Copper Tubing (5/8" O.D.) and Solder. Regardless of your deck thickness, you will need to solder a Copper Tube (4C) between the Tee (4D) and the Shank (4E) that sticks out 1/2". Solder the horizontal Copper Tubes to the Tee Inlets (4B) and the vertical Copper Tube to the Tee Outlet.

TO CONNECT VALVES and TEE (Quick Connect)

2. Place Washer (4F) in Connector Tee (4G) and wrench tighten to Spout Shank (4E). Use Price Pfister Catalog Number (15-112) Quick Connect Kit (Supplied separately) to connect Valve Outlets (4A) to Tee Inlets (4H) and wrench tighten at both connections.

TO CONNECT INLET SUPPLIES (Copper Tubing)

⚠ Before any soldering is done, be sure to remove cartridges from the bodies. **DO NOT** disassemble cartridge unit!

1. To connect Valve Inlets use 1/2" I.D. Copper Tubing (5/8" O.D.) and Solder. Re-install cartridges into valves once heat has dissipated from the body.

TO CONNECT INLET SUPPLIES (Quick Connect)

2. Use any Quick Connect Flexible tubing with a 1/2"-14 NPSM thread. (Not Supplied).

Français: POUR RACCORDER LES ROBINETS AU TÉ (tube en cuivre)

⚠ Avant de procéder au soudage, s'assurer de retirer la cartouche du corps. **NE PAS DÉMONTER** la cartouche.

1. Raccorder les tuyaux de sortie du robinet (4A) aux tuyaux d'arrivée du té (4B) à l'aide d'un tube en cuivre de 1/2 po de diamètre intérieur (5/8 po de diamètre extérieur) et souder le raccord. Sans égard à l'épaisseur de la plaque de l'évier, il faudra souder entre le té (4D) et la tige (4E) un tube en cuivre (4C) en laissant dépasser une saillie de 1/2 po. Souder les tubes en cuivre horizontaux aux tuyaux d'arrivée du té (4B) et le tube en cuivre vertical au tuyau de sortie du té.

POUR RACCORDER LE ROBINETS et LE TÉ (connexion rapide)

2. Placer la rondelle (4F) dans le raccord té (4G) et fixer le tout à la tige du bec (4E) à l'aide d'une clé. Utiliser l'ensemble de tuyau à connexion rapide numéro 15-112 qui figure dans le catalogue de Price Pfister (fourni séparément) pour raccorder les tuyaux de sortie du robinet (4A) aux tuyaux d'arrivée du té (4H) et fixer le tout aux deux raccords à l'aide d'une clé.

POUR RACCORDER LES ACCESSOIRES D'ARRIVÉE (tube en cuivre)

⚠ Avant de procéder au soudage, s'assurer de retirer la cartouche du corps. **NE PAS DÉMONTER** la cartouche.

1. Pour raccorder les tuyaux d'arrivée du robinet, utiliser un tube en cuivre de 1/2 po de diamètre intérieur) et souder le raccord. Réinstaller la cartouche à l'intérieur du robinet une fois que la température du corps a baissé.

POUR RACCORDER LES ACCESSOIRES D'ARRIVÉE (connexion rapide)

2. Utiliser n'importe quel tuyau souple de connexion rapide ayant un filetage de 1/2 po-14 NPSM (non fourni).

Español: PARA CONECTAR VALVULAS Y EL TE (Tubería de Cobre)

⚠ Antes de soldar, asegúrese de remover los cartuchos de los cuerpos. **¡NO** separe la unidad del cartucho!

1. Conecte la salida de las valvulas (4A) a las entradas de la Te (4B) con Tubería de Cobre (1/2" O.I., 5/8" O.E.) y soldo. Sin importar el grosor de la cubierta, usted tendrá que usar una línea de Tubería de cobre (4C) entre la Te (4D) y el Caño (4E) que asome 1/2". Solde la Tubería horizontal a las entradas de la Te (4B) y la Tubería de Cobre vertical a la salida de la Te.

PARA CONECTAR LAS VALVULAS Y EL TE (Conexión Rápida)

2. Posicione la Rondana (4F) en el conector Te (4G) y apriete con una llave inglesa al Caño (4E). Use el catalogo de Price Pfister (15-112) estuche de Conexión Rápida (Suministrado por Separado) para conectar las Valvulas de salida (4A) a las entradas de la Te (4H) y apriete las dos conexiones con una llave inglesa.

PARA CONECTAR LAS ENTRADAS DE SUMINISTRO (Tubería de Cobre)

⚠ Antes de soldar, asegúrese de remover los cartuchos de los cuerpos. **¡NO** separe la unidad del cartucho!

1. Para conectar las Entradas de las Válvulas use Tubería de Cobre de 1/2" D.I. (5/8" D.E.) y súldelas. Re instale los cartuchos a las valvulas una vez que el calor se haya disipado del cuerpo.

PARA CONECTAR LAS ENTRADAS DE SUMINISTRO (Conexión Rápida)

2. Use cualquier tubería Flexible de Conexión Rápida con 1/2"-14 NPSM cuerda. (No Suministrado).

TYPE "B"

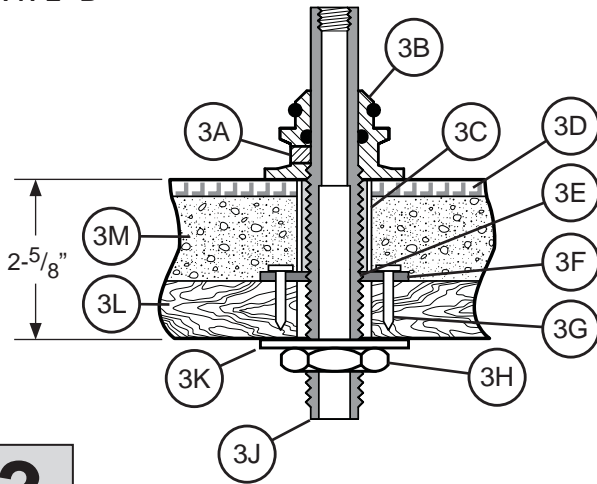
**3**

ON SITE CONSTRUCTED TUB (Type "B" Installation)

Install Brass Nut (3F) on Shank (3J) as shown and solder (3E). Insert Shank (3J) into Fiberboard Tube (3C). Insert Shank (3J) through wood base (3L), assemble Washer (3K) and tighten Nut (3H). Drive Nail or Screw (3G) into TWO Notches provided in Nut (3F). After Cement (3M) and Tile (3D) are complete, cut Fiberboard (3C) protective tube flush to surface. Assemble Anchor (3B) with Tube Set Screw (3A) facing Tub. Tighten Tube Set Screw (3A).

NOTE: Mastic Washer (2D) is not required for Type "B" installation. See diagram number 2.

Français: BAIGNOIRE CONSTRUITE SUR PLACE (Installation de type «B»)

Monter l'Écrou en Laiton (3F) sur la tige (3J) et souder (3E). Insérer la Tige (3J) dans le Tube en Carton Dur (3C). Insérer la Tige (3J) à travers la base en bois (3L), assembler la Rondelle (3K) et serrer l'Écrou (3H). Enfoncer un clou ou une Vis (3G) dans les DEUX fentes prévues dans l'Écrou (3F). Une fois le ciment (3M) et les carreaux (3D) posés, couper le tube protecteur en Carton Dur (3C) au niveau de la surface. Assembler l'Ancre (3B) avec la Vsi de fixation courte (3A) dirigée vers la baignoire. Serrer la vis de fixation courte (3A).

REMARQUE : La Rondelle en Mastic (2D) n'est pas nécessaire pour l'installation de type «B». Voir schéma, numéro 2.

Español: BAÑERA DE CONSTRUCCIÓN INTEGRADA (Instalación tipo "B")

Instale la Tuerca de Bronce (3F) en la Espiga (3J) como se muestra y súldelo (3E). Inserte la Espiga (3J) a través del Tubo de Lamina de Fibra (3C). Inserte la Espiga (3J) a través de la base de madera (3L), ensamble la Rondana (3K) y apriete la Tuerca (3H). Pase el Clavo o el Tornillo (3G) por entre las DOS Muecscas que tiene la Tuerca (3F). Después de que el cemento (3M) y la Losa (3D) estén en posición, corte la Lamina de Fibra (3C) protectora del tubo nivelador de la superficie. Ensamble el Ancla (3B) con el Tornillo Prisionero pequeño (3A).

NOTA: La Rondana Mastic (2D) no se requiere para la instalación Tipo "B". Véa el diagrama número 2.

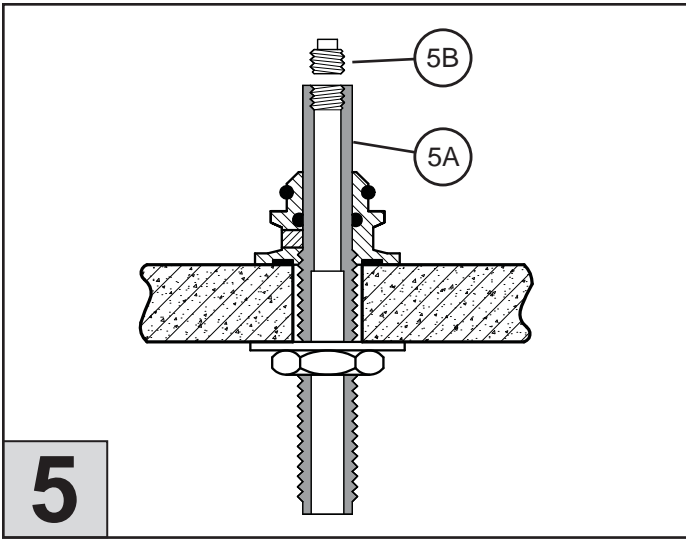

5

5. CHECKING FOR LEAKS

Before attaching QUICK CONNECT SPOUT (see diagrams 7 or 8), you can plug the top SHANK (5A) with a PIPE PLUG (5B) having a 1/4-18NPT thread (not supplied). This is to allow pressurizing your plumbing system to check for any leaks.

5. Français : VÉRIFICATION DES FUITES

Avant de brancher le BEC À CONNEXION RAPIDE (voir schémas 7 ou 8), vous pouvez boucher le haut de la TIGE (5A) avec un BOUCHON DE TUYAU (5B) ayant un filetage 1/4-18NPT (non fourni). Ceci est pour pressuriser votre système de plomberie afin de vérifier la présence de fuites.

5. Español: INSPECCIÓN DE FUGAS

Antes de unir la DUCHA DE CONEXIÓN RÁPIDA (véa los diagramas 7 ó 8), usted puede tapar la parte superior del CAÑO (5A) con el TAPÓN DE TUBERÍA (5B) teniendo rosca 1/4-18NPT (no suministrado), esto es para permitir la presurización del sistema de plomería, para inspeccionar si hay alguna fuga.

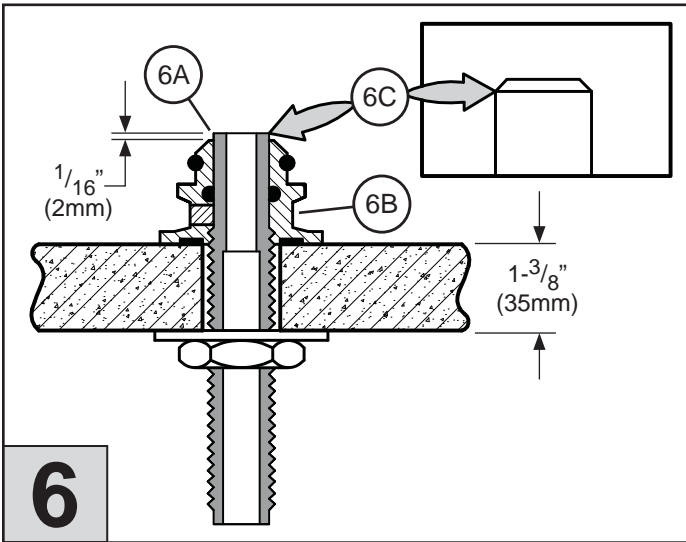

6

6. CUTTING SHANK

Cut off top of SHANK (6A) leaving a protrusion of 1/16" (2mm) maximum above ANCHOR (6B). (6C) Chamfer and deburr SHANK (6A) before inserting ANCHOR (6B).

6. Français: DÉCOUPAGE DE LA TIGE

Tailler lasommet de la TIGE (6A) en laissant dépasser une saillie de 1/16 po (2mm) tout au plus au-dessus de l'ANCRE (6B). (6C) Chanfreiner et limer la TIGE (6A) avant de poser l'ANCRE (6B).

6. Español: CORTE DEL CAÑO

Cortar el trompo del CAÑO (6A) dejando una saliente máxima de 1/16" (2mm) por encima del ANCLA (6B). (6C) Biselar y quitar las rebabas del CAÑO (6A) antes de colocar el ANCLA (6B).

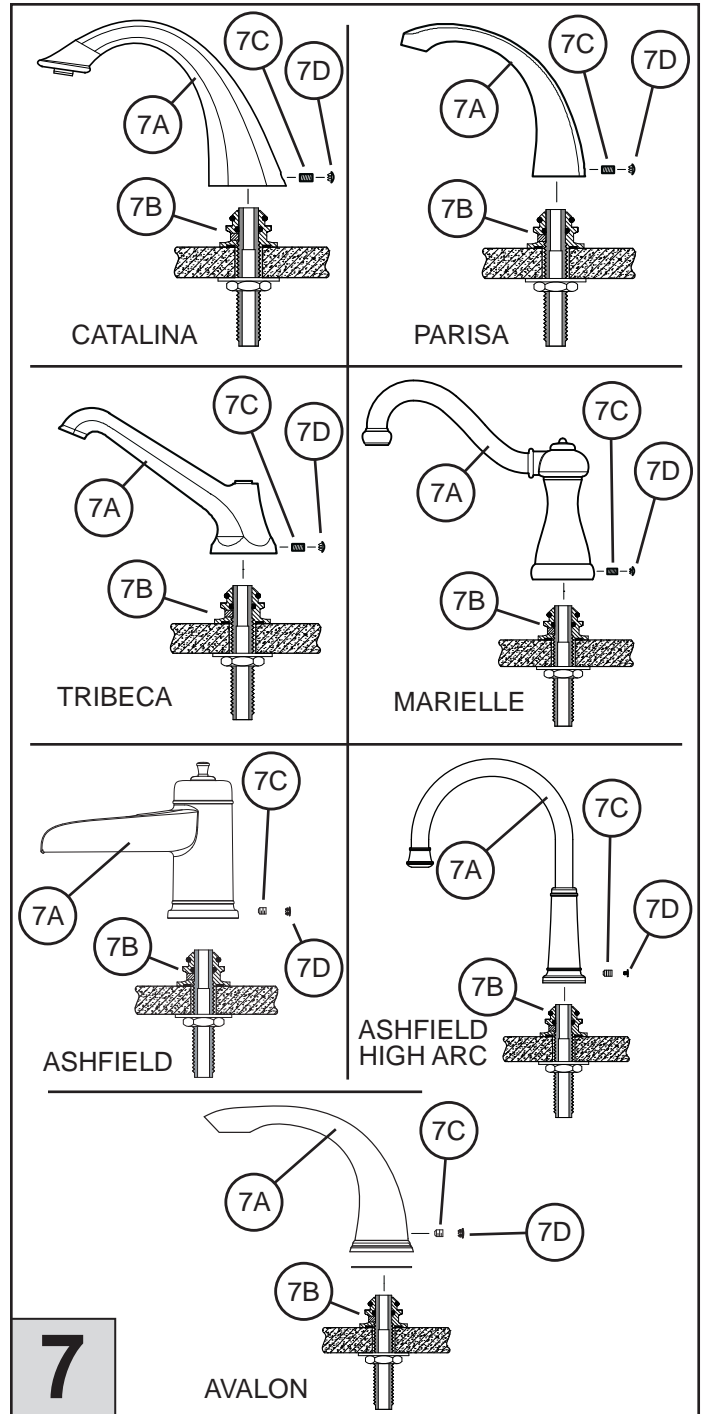

7

7. ATTACHING SPOUT

Catalina, Parisa, Tribeca, Marielle, Ashfield, Ashfield High Arc or Avalon: Assemble and align QUICK CONNECT SPOUT (7A) onto ANCHOR (7B) and tighten LONG SET SCREW (7C). Place BUTTON (7D).

7. Français : MONTAGE DU BEC

Catalina, Parisa, Tribeca, Marielle, Ashfield, Ashfield Haute Voûte ou Avalon Assembler et aligner le BEC À CONNEXION RAPIDE (7A) sur L'ANCRAGE (7B) et serrer la VIS DE FIXATION LONGUE (7C). Poser le CAPUCHON (7D).

7. Español: CONEXIÓN DEL SURTIDOR

Catalina, Parisa, Tribeca, Marielle, Ashfield, Ashfield De Arco Alto ó Avalon: Ensamble y alinee la DUCHA DE CONEXIÓN RAPIDA (7A) al ANCLA (7B) y apriete el TORNILLO LARGO DE PRISIONERO (7C). Coloque el BOTÓN (7D).

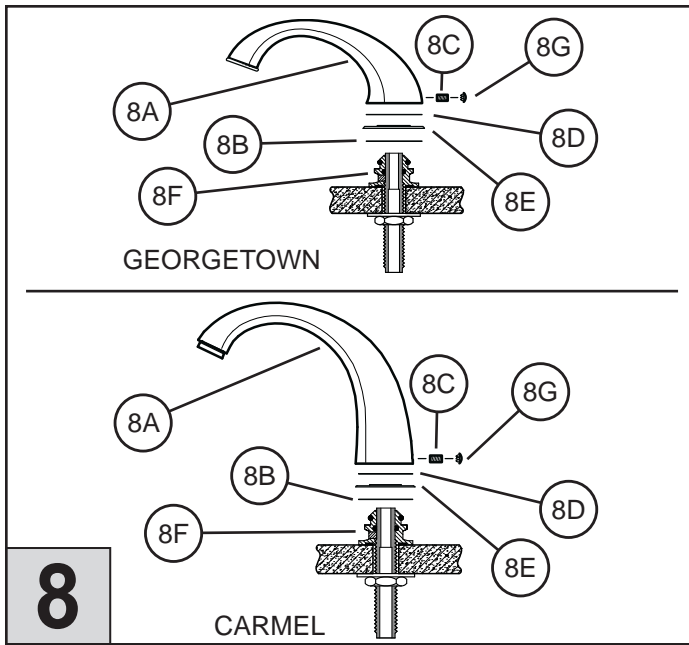

8. ATTACHING SPOUT

Georgetown or Carmel:

Place LOWER WASHER (8B) over ANCHOR (8F), then SPOUT BASE (8E), and UPPER WASHER (8D). Carefully align these three items and assemble and align QUICK CONNECT SPOUT (8A) onto ANCHOR (8F) and tighten LONG SET SCREW (8C). Place BUTTON (8G).

8. Français : MONTAGE DU BEC

Georgetown, ou Carmel :

Placez la RONDELLE INFÉRIEURE (8B) sur L'ANCRAGE (8F), puis la BASE DU BEC (8E), et la RONDALLE SUPÉRIEURE (8D). Alignez soigneusement le tout et montez et alignez le BEC À CONNEXION RAPIDE (8A) sur L'ANCRAGE (8F) et serrez la VIS DE FIXATION LONGUE (8C). Poser le CAPUCHON (8G).

8. Español: CONEXIÓN DE EL SURTIDOR

Georgetown, ó Carmel:

Ponga la RONDANA INFERIOR (8B) sobre el ANCLA (8F), la BASE DE LA DUCHA (8E), y la RONDANA SUPERIOR (8D). Cuidadosamente alinee estas tres piezas y ensamble y alinee la DUCHA DE CONEXIÓN RÁPIDA (8A) al ANCLA (8F) y apriete el TORNILLO DE PRISIONERO LARGO (8C). Coloque el BOTÓN (8G).

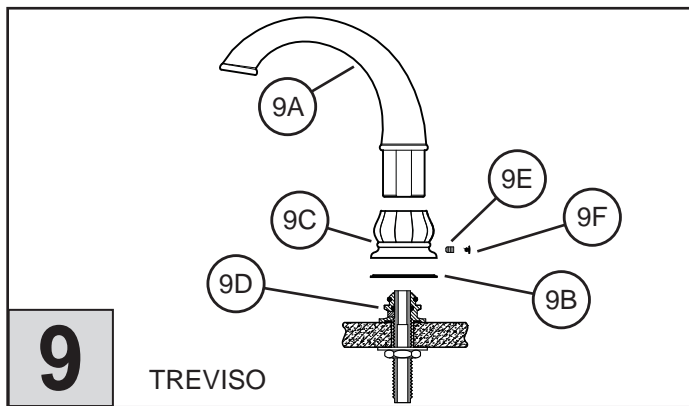

9. ATTACHING TREVISIO SPOUT (9A)

Place Washer (9B) and Spout Base (9C) over Anchor (9D). With Spout (9A) facing forward, align onto Anchor (9D) and tighten with Set Screw (9E). Place Button (9F) onto the Spout (9A).

9. Français : MONTAGE DU BEC TREVISIO (9A)

Placer la rondelle (9B) et la base du bec (9C) sur l'ancrage (9D). S'assurer que le bec (9A) tourné vers l'avant, joint et aligne sur l'ancrage (9D) et serer la vis de fixation longue (9E). Poser le capuchon (9F) sur du bec (9A).

9. Español: CONEXIÓN DE EL SURTIDOR TREVISIO (9A)

Coloque la rondana (9B) y la base de la ducha (9C) sobre el ancla (9D). Asegúrese que el surtidor (9A) esté mirando al frente, ensamble y alinee sobre el ancla (9D) y apriete con el tornillo prisionero largo (9E). Coloque el boton (9F) al surtidor (9A).

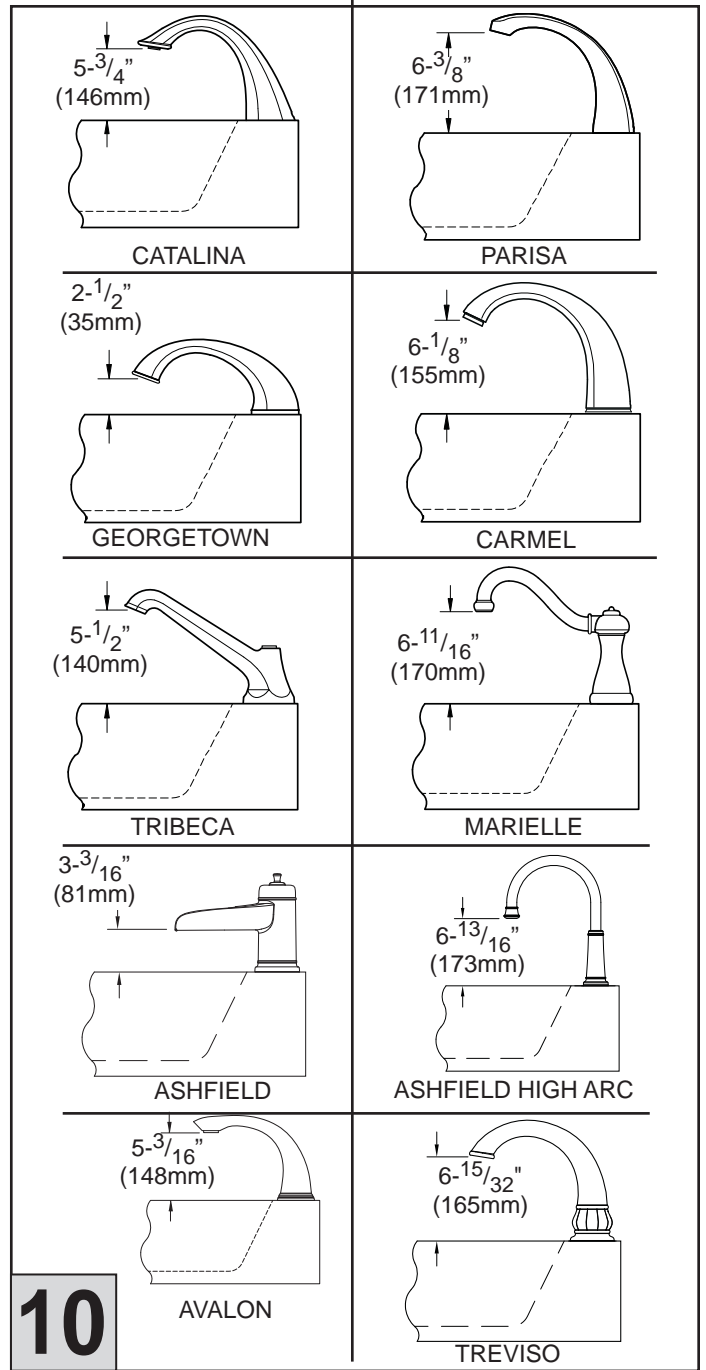

10. AIR GAP AND FLUSHING INSTRUCTIONS

AIR GAPS for various RT6 series spouts are as shown. Please consult your local building code for Air Gap restrictions.

Flush Fitting:

1. Flush the fitting by running both HOT and COLD water lines until water is clear.
2. Check all connections for leaks.

10. Français : INSTRUCTIONS SUR L'ÉCART ANTI-RETOUR ET LA PURGE

L'ÉCART ANTI-RETOUR pour les becs de la gamme RT6 s'effectue selon les illustrations ci-dessus. Pour connaître les restrictions s'appliquant à l'écart anti-retour, consulter le règlement de construction municipal.

Vaciado De Los Accesorios :

1. Purger le raccord en faisant jaillir en même temps l'eau CHAUDE et l'eau FROIDE jusqu'à ce que l'eau soit claire.
2. Vérifier tous les raccords pour s'assurer qu'il n'y a pas de fuite.

10. Español: ALTURA Y VACEO

Los BOQUETES (INTERVALOS DE AIRE) para los diferentes surtidores de la serie RT6 son según se ilustra. Es importante consultar los reglamentos locales de construcción para verificar las restricciones al respecto.

Vaciado De Los Accesorios:

1. Vaciar los accesorios haciendo correr las dos líneas de agua CALIENTE y FRÍA hasta que el agua salga limpia y clara.
2. Inspeccionar todas las conexiones para asegurarse de que no hayan fugas.

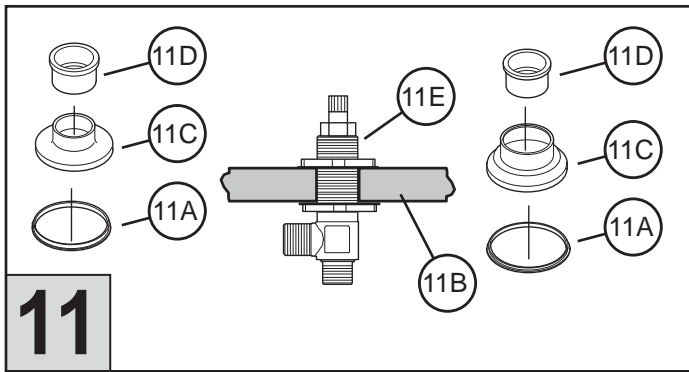

11

11. INSTALLING FLANGES

1. Place PROTECTIVE WASHER (11A) against MOUNTING SURFACE (11B).
2. Place FLANGES (11C) onto SUPPLY VALVE BODIES (11E) and secure FLANGE ADAPTORS (11D) hand tight.

11. Français : INSTALLATION DES BRIDES

1. Ajoutez la RONDELLE DE PROTECTION (11A) contre la SURFACE DE MONTAGE (11B).
2. Placez les BRIDES (11C) sur les CORPS DES ROBINETS D'ALIMENTATION (11E) et serrez les ADAPTATEURS DE BRIDES (11D) à la main.

11. Español: LA INSTALACIÓN DE LOS REBORDES

1. Agregue las RONDANAS DE PROTECCIÓN (11A) en la SUPERFICIE DEMONTAJE (11B).
2. Coloque las REBORDES (11C) en los CUERPOS DE LAS VÁLVULAS DE SUMINISTRO (11E) y asegure los ADAPTADORES DE REBORDES (11D) apretando manualmente.

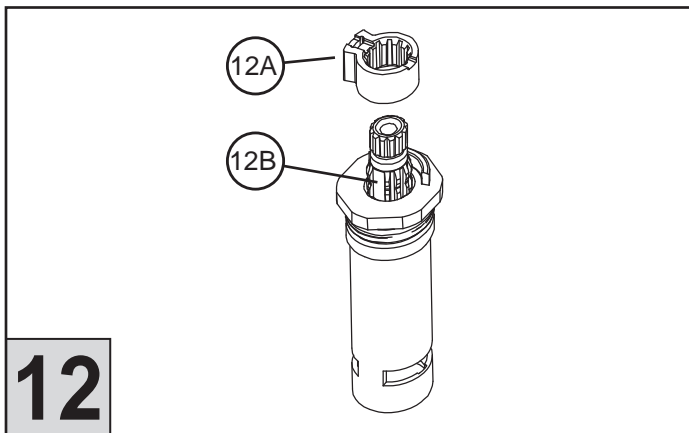

12

12. STEM ROTATION SET UP

1. STEM STOP (12A) can be inserted into the stem in either of two ways, depending on the rotation you want to have for your handles.
2. When removing and/or installing the STEM STOP (12A), you must look for the MISSING TOOTH (12B) on both the stem and the stop, and align them.
3. If you want both handles rotating in the same direction, you must be able to see the groove on the stop on both stems when installed. If you want the handles rotating in opposite directions, you will see the groove on only one of the stems when installed.

12. Français : ROTATION DE LA TIGE

1. L'ARRÊT DE LA TIGE (12A) peut être introduit dans la tige de deux façons, selon la rotation que l'on veut obtenir pour les leviers.
2. Lorsqu'on retire ou qu'on installe L'ARRÊT DE LA TIGE (12A), il faut repérer la DENT MANQUANTE (12B) sur la tige et sur l'arrêt, et les aligner.
3. Si l'on veut que les deux leviers tournent dans le même sens, la rainure dans l'arrêt des deux tiges doit être visible au moment de l'installation. Par contre, si l'on veut que les deux leviers tournent dans le sens contraire, la rainure ne devra être visible que sur une des deux tiges au moment de l'installation.

12. Español: DETERMINACION DE LA ROTACION DE LAS ESPIGAS

1. El TOPE DE LA ESPIGA (12A) puede ser insertado en la espiga en dos posiciones, dependiendo de la rotación que se quiera tener en los puños.
2. Cuando remueva o instale el TOPE DE LA ESPIGA (12A), usted tiene que identificar el DIENTE FALTANTE (12B) en ambas partes la espiga y el tope, y alinearlos.
3. Si usted quiere que ambos puños giren en la misma dirección, usted debe poder ver la ranura en el tope en las dos espigas cuando estén instalados. Si usted quiere que los puños giren en direcciones contrarias, usted debe poder ver la ranura en el tope en solamente una de las espigas cuando los topes estén instalados.

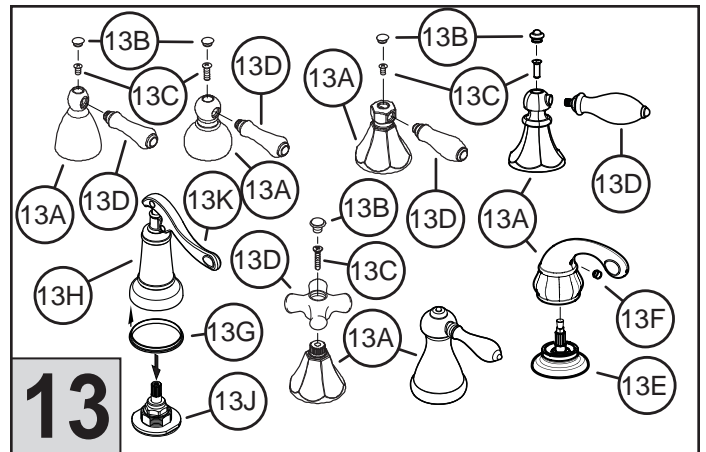

13

13. HANDLE INSTALLATION OR REMOVAL

Before installing any Handles, be sure Valves are in "CLOSED" position.

Decorative Lever Trim and Cross Handle Trim:

Attach HANDLE HUBS (13A) onto stems in desired position and tighten SCREWS (13C). Insert BUTTONS (13B). Hand tighten HANDLES (13D) into HANDLE HUBS (13A). Reverse the above procedure for handle removal.

Treviso and Avalon Decorative Lever Trim:

Attach HANDLE HUBS (13A) onto STEMS (13E), and secure with SCREW (13F). Reverse the above procedure for handle removal.

Ashfield and Marielle Handle Attachment

Place Seal Rings (13G) against the bottom of Hubs (13H). Thread handles onto End Bodies (13J) by holding the Lever (13K) in place and tighten Hubs (13H). Reverse the above procedure for handle removal.

13. Français : INSTALLATION OU DÉMONTAGE DU LEVIER

Avant d'installer le Levier, s'assurer que le Robinets est en position «FERMÉ».

Garniture de Levier Décoratif et Garniture de Croix Décoratif :

Fixer les RENFORTS DE MANETTE (13A) en position désirée sur les tiges et serrer les VIS (13C). Insérer les BOUTONS (13B). Serrer les LEVIERS (13D) à la main sur les RENFORTS DE MANETTE (13A). Inverser cette procédure pour l'enlèvement de la manette.

Garniture de Levier Décoratif Treviso

Fixer les RENFORTS DE MANETTE (13A) sur les TIGES (13E), et fixer à l'aide de VIS (13F). Inverser cette procédure pour l'enlèvement de la manette.

Fixation De La Manette Ashfield et Marielle

Monter les manettes (13G) sur les adaptateurs (13H). Monter les manettes sur les adaptateurs de robinets (13J). S'assurer que les robinets et les manettes (13K) sont en position de FERMETURE et maintenant en place et serrer leur moyeu (13H). Inverser cette procédure pour l'enlèvement de la manette.

13. Español: INSTALACIÓN O REMOCIÓN DEL PUÑO

Antes de instalar los Puños, asegúrese de que las Válvulas se encuentren en posición "CERRADA".

Base de la Manija Decorativa:

Coloque los CUBOS DEL PUÑO (13A) en los vástagos en la posición deseada y apriete los TORNILLOS (13C). Introduzca los BOTONES (13B). Apriete las MANIJAS (13D) con la mano en los CUBOS DEL PUÑO (13A). Invierta este procedimiento para la remoción del puño.

Base de la Manija Decorativa Treviso:

Coloque los CUBOS DEL PUÑO (13A) en los VÁSTAGOS (12E), asegurándolos con TORNILLOS (13F). Invierta este procedimiento para la remoción del puño.

Cómo Colocar Las Manijas Ashfield y Marielle

Conecte las manijas (13G) a los adaptadores (13H). Conecte las manijas a los adaptadores de las válvulas (13J) y asegure las manijas sosteniendo las palancas (13K) en su lugar y apretando los núcleos (13G). Invierta este procedimiento para la remoción del puño.



1-800-PFAUCET (1-800-732-8238)

For Toll-Free Pfaucet information call 1-800 PFAUCET (1-800-732-8238) or visit www.pricepfister.com

- Installation Support
- Care and Warranty Information

Français : Pour les renseignements concernant le service sans frais de Pfaucet, appelez 1-800-PFAUCET (1-800-732-8238) appel ou visite www.pricepfister.com

- Assistance à l'installation
- Informations sur l'entretien et la garantie

Español: Para obtener información mediante llamadas gratis, llame al 1-800-PFAUCET (1-800-732-8238) o visite www.pricepfister.com

- Apoyo a instaladores
- Información sobre cuidado y garantías

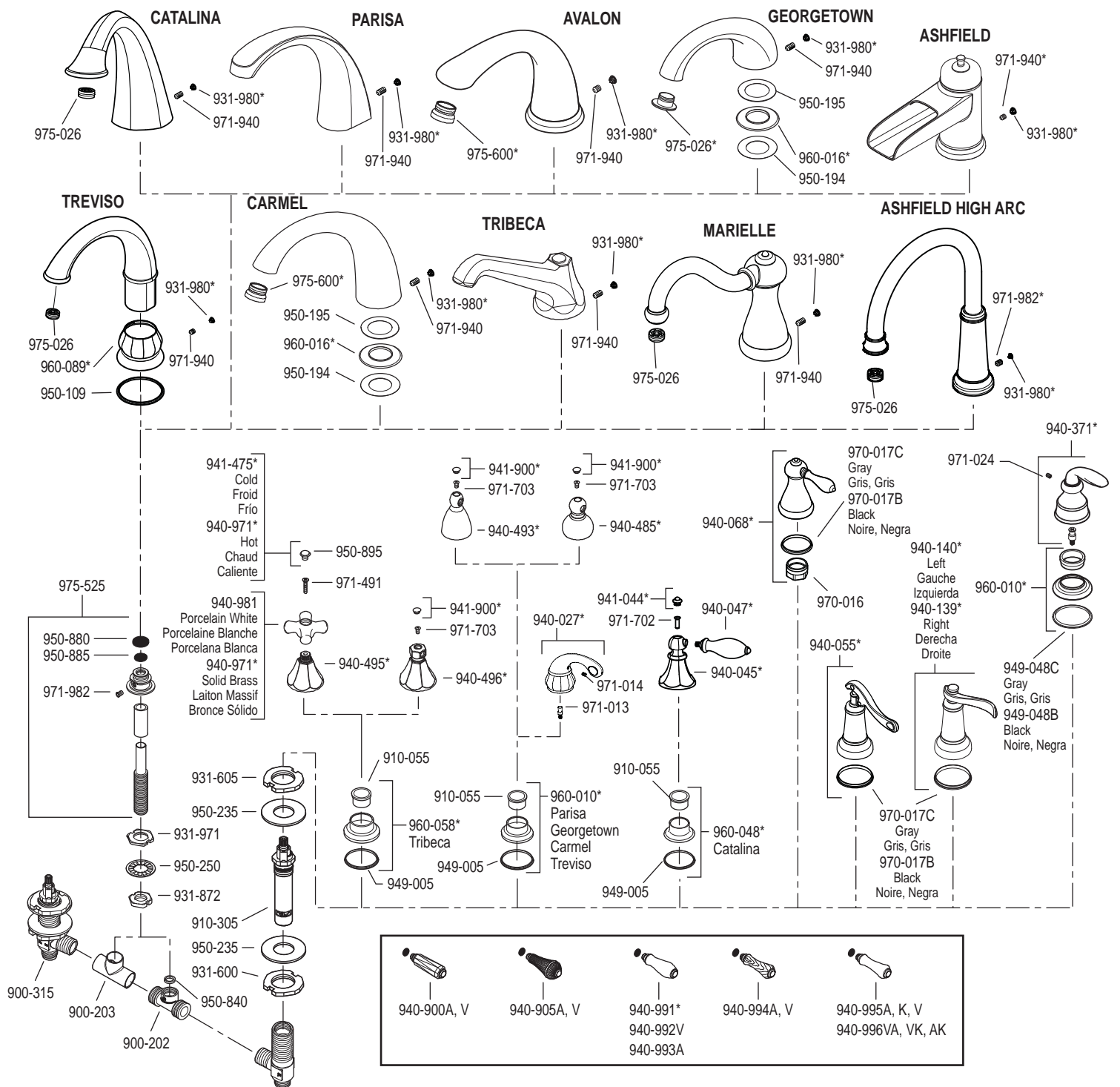

	English	Español	Français
*	Letter Designates Finish	La Letra Indica El Terminado	La Lettre Designe La Fini
A	Polished Chrome	Cromo Pulido	Chrome Poli
E	Rustic Pewter	Peltre Rústico	Étain Rustique
F	PVD Brushed Brass	PVD Bronce Cepillado	PVD Laiton Brossé
J	PVD Brushed Nickel	PVD Niquel Cepillado	PVD Nickel Brossé
K	Brushed Nickel	Niquel Cepillado	Nickel Brossé
V	PVD Polished Brass	PVD Bronce Pulido	PVD Laiton Poli
U	Rustic Bronze	Bronce Rústico	Bronze Rustique
Y	Tuscan Bronze	Bronce Toscano	Bronze Le Toscan
Z	Oil Rubbed Bronze	Bronce Frotado Con Aceite	Bronze Huilé
-	Combination Finish	Terminado de Combinación	Fini De Combinaison
VA	Polished Chrome with Brass Accent	Acabado de Cromo Pulido con Extremo de Bronce	Chrome Poli Fini avec Bout en Laiton
VK	Brushed Nickel with Brass Accent	Acabado de Niquel Cepillado con Extremo de Bronce	Nickel Brossé Fini avec Bout en Laiton
AK	Brushed Nickel with Chrome Accent	Acabado de Niquel Cepillado con Extremo de Cromo	Nickel Brossé Fini avec Bout en Chrome

Price Pfister

Pf Pfreshest Ideas in Pfauets

19701 DaVinci
Lake Forest, CA 92610
Phone: 1-800-Pfaucet
www.pricepfister.com

A **BLACK & DECKER** COMPANY

CAUTION: Maintenance

DISASSEMBLY

1. Replacement parts may be available at the store where you purchased your faucet.
2. When replacement parts are not available, please write or call Price Pfister Consumer Service.
3. Always turn off water and relieve pressure before working on your faucet.

Français : **ATTENTION : Entretien** **DÉMONTAGE**

1. Il se peut que les pièces de rechange soient disponibles dans le magasin dans lequel le robinet a été acheté.
2. Lorsque des pièces de rechange ne sont pas disponibles, bien vouloir contacter le département du service après-vente de Price Pfister par courrier ou par téléphone.
3. Toujours couper les arrivées d'eau et dépressuriser avant de travailler sur le robinet.

Español: **PRECAUCIÓN: Mantenimiento** **CÓMO DESARMAR**

1. El almacén donde compró su grifo podría tener repuestos disponibles.
2. Cuando no hay repuestos disponibles, sírvase escribir o llamar al departamento de servicio al consumidor de Price Pfister.
3. Siempre antes de efectuar algún trabajo en su grifo, cierre el agua y elimine la presión.

NOTE: Trim Care

Cleaning Instructions:

For all handles and decorative finishes, use only a soft damp cloth to clean and shine. Use of polish, detergents, abrasive cleaners, organic solvents or acid may cause damage. Use of other than a soft damp cloth will nullify our warranty!

Special Trim:

Trim products which contain porcelain or other similar substance are not acceptable for public areas or commercial use. Installation of said trim is at user's risk!

Français : **REMARQUE : Entretien des Garnitures** **Instructions de Nettoyage :**

N'utiliser qu'un chiffon humide pour nettoyer et polir toutes les manettes et ornementations décoratives. L'utilisation de pâte à polir, de détergents, de produits nettoyants abrasifs, de solvants organiques ou d'acide peut endommager ces pièces. L'utilisation d'autre chose qu'un chiffon humide annulera la garantie!

Garnitures Spéciales :

Les garnitures contenant de la porcelaine ou une autre substance similaire ne sont pas acceptables dans les lieux publics ou les établissements commerciaux. La pose de telles garnitures se fait aux risques de l'utilisateur.

Español: **NOTA: Cuidado del Acabado** **Instrucciones para Limpieza:**

Para limpiar y hacer brillar las manijas y el acabado decorativo use solamente un paño suave y húmedo. El uso de pulidores, detergentes, limpiadores abrasivos, solventes orgánicos o ácidos puede provocar daños. ¡El uso de algo más que un paño suave y húmedo invalida nuestra garantía!

Acabados Especiales:

Los productos con acabados que contienen porcelana u otras sustancias similares no son aceptables para áreas públicas ni para usos comerciales. ¡Su instalación bajo tales circunstancias es bajo el riesgo del usuario!



Price Pfister

Lifetime Limited Mechanical & Finish Warranty
Covers Pfinish and Pfunction for as Long as You
Own Your Home
(Commercial Applications Limit the Duration of the
Warranties as Provided Below)

Price Pfister provides the following Warranties for its products. Proof of Purchase may be required in order to obtain any of the benefits set forth below.

Limited Warranties: Price Pfister warrants that for as long as the original purchaser owns the home in which the Price Pfister product (the "Product") is originally installed, the Product will be free of all defects in material and workmanship that would impair the intended and proper use of the Product. If the Product is installed in a commercial application, the above mechanical warranty shall be limited for a period of ten (10) years from the date of purchase of the Product.

Price Pfister warrants against deterioration of the Product's finish for as long as the original purchaser owns the home in which the Product is originally installed. If the Product is installed in a commercial application, the above finish warranty for Products that do not contain the Pforever finish shall be limited to a period of five (5) years from the date of purchase.

Exclusive Remedy: In the event of any defect in the Product that breaches the foregoing warranties, Price Pfister, at its option, will repair or replace the defective part of the Product. Repair or replacement of the Product is the exclusive remedy.

For any remedy under this warranty, Price Pfister is to be notified describing the problem. In order to notify Price Pfister and receive assistance or service under this warranty, the original purchaser may: (1) call 1-800-Pfaucet (1-800-732-8238) for a consumer service representative who can assist you, or (2) write consumer service department c/o Price Pfister Inc., 19701 DaVinci, Lake Forest, CA 92610, and include a description of the problem, model number, your name, address, phone number and approximate date of purchase, or (3) email Price Pfister's customer service department by going to www.PricePfister.com, or (4) notify the location or distributor from which the Product was purchased. In any case, you may be required to return the Product to Price Pfister for inspection and proof of purchase may be required.

Limitations and Exclusions:
PRICE PFISTER WILL NOT BE LIABLE FOR ANY OTHER DAMAGES OR LOSSES, INCLUDING, BUT NOT LIMITED TO, INCIDENTAL AND/OR CONSEQUENTIAL DAMAGES, REGARDLESS OF THE LEGAL THEORY ASSERTED, INCLUDING ANY CLAIM OR BREACH OF WARRANTY HEREUNDER OR ANY OTHER CAUSE, AND WHETHER ARISING IN CONTRACT OR IN TORT (including negligence and strict liability).

Price Pfister has the right to discontinue or modify any product at any time. Some states do not allow limitations or exclusions of incidental or consequential damages, so the above limitations or exclusions may not apply to you. This warranty gives you specific legal rights, and you may also have other rights which vary from state to state.

The above warranties do not cover damage resulting from improper maintenance, repair, cleaning or installation, misuse, abuse, alterations, accidents or Acts of God.



Price Pfister

Garantía Mecánica y sobre el Acabado Limitada de por Vida
Cubre las funciones y el acabado por el tiempo en que usted sea
propietario de su casa
(Las Aplicaciones Comerciales Limitan la Duración
de las Garantías)

Price Pfister suministra las siguientes Garantías para sus productos. Es posible que se requiera la presentación de una Prueba de compra para obtener cualquiera de los beneficios indicados a continuación.

Garantías Limitadas: Price Pfister garantiza que por el tiempo en que el comprador original sea propietario de la casa en la que se hubiese instalado inicialmente el producto Price Pfister (el "Producto"), este Producto estará libre de todo defecto en material y mano de obra que pueda afectar el uso proyectado y correcto del Producto. Si el Producto se instala en una aplicación comercial, la garantía mecánica que antecede estará limitada a un período de diez (10) años a partir de la fecha de compra del Producto.

Price Pfister garantiza el acabado del Producto contra deterioro por el tiempo en que el comprador original sea propietario de la casa en la que hubiese instalado inicialmente el Producto. Si el Producto se instala en una aplicación comercial, la garantía sobre el acabado que precede para Productos que no contengan el acabado "Pforever" estará limitada a un período de cinco (5) años a partir de la fecha de compra.

Recurso exclusivo: En el caso de que haya un defecto en el Producto que viole las garantías que preceden, Price Pfister, a su opción, reparará o reemplazará la pieza defectuosa del Producto. La reparación o el reemplazo del Producto es el recurso exclusivo.

Para todo recurso con respecto a esta garantía, Price Pfister deberá ser notificado, con una descripción del problema. Para notificar a Price Pfister y recibir ayuda o servicio bajo esta garantía, el comprador original puede: (1) llamar al 1-800-Pfaucet (1-800-732-8238) para hablar con un representante de servicio al cliente que lo pueda ayudar, o (2) escribir al departamento de servicio al consumidor, c/o Price Pfister Inc., 19701 DaVinci, Lake Forest, CA 92610 U.S.A., e incluir una descripción del problema, el número del modelo, su nombre, dirección, número de teléfono y fecha aproximada de compra, o (3) enviar un e-mail al departamento de servicio al consumidor de Price Pfister entrando en la página web www.PricePfister.com, o (4) avisarle al lugar o al distribuidor en donde se compró el Producto. En cualesquiera de los casos, podría pedírsele devolver el Producto a Price Pfister para su inspección y es posible que se requiera la presentación de una prueba de compra.

Limitaciones y Exclusiones:
PRICE PFISTER NO SE HARÁ RESPONSABLE DE NINGÚN OTRO DAÑO O PERJUICIO, INCLUYENDO, PERO SIN ESTAR LIMITADO A DAÑOS INCIDENTALES Y/O CONSECUENTES, SIN IMPORTAR LA TEORÍA LEGAL A LA QUE SE ALEGUE, INCLUYENDO TODO RECLAMO O VIOLACIÓN DE LA GARANTÍA PRESENTE O CUALQUIER OTRA CAUSA, Y YA SEAN COMO RESULTADO DE LA LEY CONTRACTUAL O LA DE ANTECEDENTES (incluyendo negligencia y responsabilidad estricta).

Price Pfister tiene el derecho de discontinuar o modificar cualquier producto en cualquier momento. Ciertos estados no permiten limitaciones o exclusiones de daños incidentales o consecuentes, de manera que es posible que las limitaciones o exclusiones que preceden no correspondan en su caso. Esta garantía le otorga derechos legales específicos y es posible que usted también tenga otros derechos que difieren entre un estado y otro.

Las garantías que preceden no cubren daños y perjuicios ocasionados como resultado de mantenimiento, reparaciones, limpieza o instalación inadecuados, mal uso, abuso, alteraciones, accidentes o causas de fuerza mayor.



Price Pfister

Une garantie limitée à vie
pour ce qui est de l'aspect mécanique et de la finition,
tant et aussi longtemps que vous serez propriétaire
de votre domicile.
(Garantie limitée en cas d'utilisation commerciale
- voir ci-dessous)

Veuillez noter qu'une preuve d'achat peut être requise en cas de recours au titre de la garantie.

Garantie limitée : Tant et aussi longtemps que l'acheteur sera propriétaire du domicile dans lequel le produit Price Pfister a été installé, nous lui garantissons que ce dernier sera exempt de tout défaut de matériau ou vice de fabrication pouvant entraver l'utilisation correcte tel que prévu. Dans le cas des produits d'utilisation commerciale, la garantie exprimée ci-dessus est restreinte à une période de dix (10) ans.

Par ailleurs, tant et aussi longtemps que l'acheteur sera propriétaire du domicile dans lequel le produit Price Pfister a été installé, nous lui garantissons un article dont la finition ne pourra se détériorer. Dans le cas des produits d'utilisation commerciale qui ne comportent pas la finition "Pforever", la garantie est restreinte à une période de cinq (5) ans.

Recours exclusif : En cas de défaut du produit relevant de la garantie, le fabricant pourra, à sa discrétion, réparer ou remplacer la partie défectueuse. Cette mesure constitue un recours exclusif.

Pour tout recours au titre de la garantie, les clients doivent communiquer avec le fabricant pour lui faire part du problème. L'acheteur d'origine peut: (1) composer le 1 800 732-8238 pour parler à un représentant qui l'assistera; (2) écrire au service à la clientèle: Price Pfister Inc., 19701 DaVinci, Lake Forest, CA 92610 U.S.A., et fournir une explication du problème, en précisant le numéro de modèle, son nom, son adresse et son numéro de téléphone, ainsi que la date d'achat approximative; (3) communiquer par courrier électronique avec le service à la clientèle en utilisant le site www.PricePfister.com, ou (4) aviser le détaillant qui a vendu le produit. On peut être obligé de retourner le produit au fabricant, et une preuve d'achat peut être exigée.

Limitations et exclusions :
PRICE PFISTER NE SERA PAS RESPONSABLE DES AUTRES DOMMAGES OU PERTES, Y COMPRIS LES DOMMAGES INDIRECTS, INDÉPENDAMMENT DE TOUTE THÉORIE JURIDIQUE, Y COMPRIS TOUTE RÉCLAMATION SELON LAQUELLE IL Y AURAIT EU RUPTURE DE GARANTIE, QUE CE SOIT PAR RAPPORT À UN CONTRAT OU PAR VOIE DE NÉGLIGENCE (cela comprend la négligence et la responsabilité stricte).

Price Pfister se réserve le droit de discontinuer ou de modifier un produit en tout temps. Certaines provinces ne permettent pas l'exclusion ou la limitation des dommages indirects, de sorte que la limitation exprimée peut ne pas s'appliquer. La présente garantie octroie aux clients certains droits d'ordre juridique, et ceux-ci pourraient en avoir d'autres, selon la province où ils habitent.

La garantie ne s'applique pas aux dommages résultant d'un entretien, d'un nettoyage ou d'une installation fautivement effectués, ou encore d'usages fautifs, d'abus, de modifications, d'accidents ou de catastrophes naturelles.