

Installation Guide

Wall-Mount Lavatory Faucet Trim

K-T448

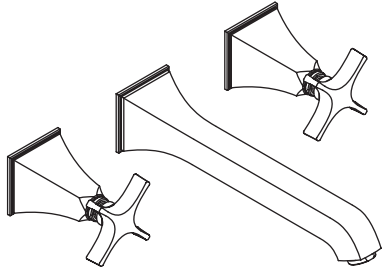

M product numbers are for Mexico (i.e. K-12345**M**)

Los números de productos seguidos de

M corresponden a México (Ej.

K-12345**M**)

Français, page "Français-1"

Español, página "Español-1"

1031913-2-A

THE BOLD LOOK
OF **KOHLER**®

Tools and Materials



Phillips
Screwdriver

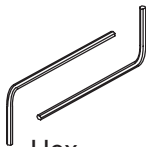

Hex
Wrench



Plumbers
Putty

Thank You For Choosing Kohler Company

We appreciate your commitment to Kohler quality. Please take a few minutes to review this manual before you start installation. If you encounter any installation or performance problems, please don't hesitate to contact us. Our phone numbers and website are listed on the back cover. Thanks again for choosing Kohler Company.

Before You Begin

- Shut off the main water supply.
- Observe all local plumbing and building codes.
- If needed, complete the finished wall before beginning this installation.
- Kohler Co. reserves the right to make revisions in the design of faucets without notice, as specified in the Price Book.

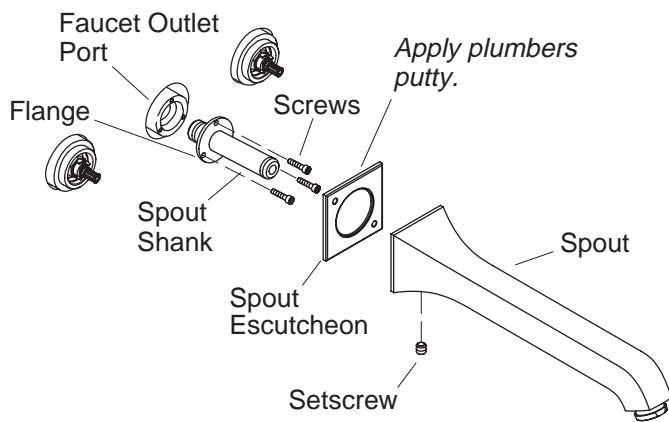

1. Install the Spout

IMPORTANT! Use care when installing the spout to avoid scratching the finish.

- Back the setscrew out of the spout or remove it to prevent damage to the spout shank when installing the spout to the faucet outlet port.
- Insert the inlet end of the spout shank into the faucet outlet port.
- Secure the spout shank using the three provided screws.
- Apply plumbers putty or other sealant to the back surface of the spout escutcheon according to the putty manufacturer's instructions.
- Press the spout escutcheon firmly against the finished wall.
- Slide the spout onto the spout shank, position as desired, and tighten the setscrew to secure the spout in place.
- Remove any excess putty or sealant.

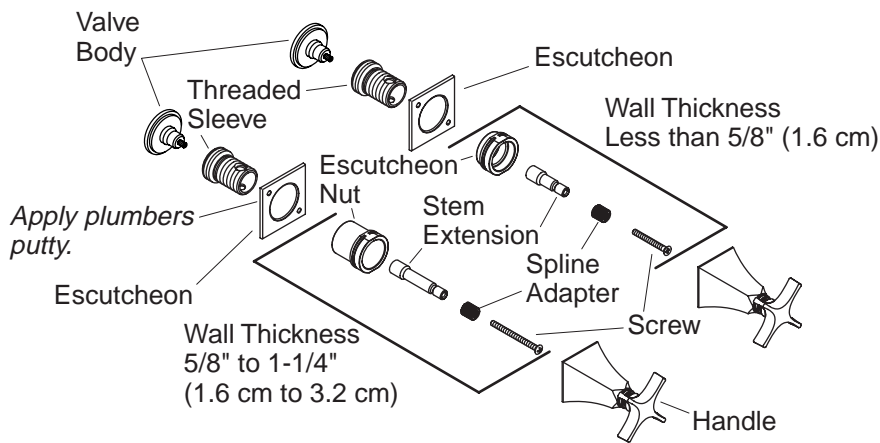

2. Install the Handles

- Determine the thickness of the finished wall.
- If the finished wall is less than 5/8" (1.6 cm) thick, use the supplied hardware kit numbered 1031089.
- If the finished wall is 5/8" (1.6 cm) to 1-1/4" (3.2 cm) thick, use the supplied hardware kit numbered 1031090.
- Slide a spline adapter from kit 1031073 onto the stem extension.
- Place a stem extension on the valve stem. Secure with the screw provided.
- Thread a threaded sleeve onto the valve body.
- Apply plumbers putty or other sealant to the back of the escutcheon according to the putty manufacturer's instructions.
- Thread an escutcheon onto the threaded sleeve. Remove any excess putty or sealant.
- Thread an escutcheon nut onto the threaded sleeve.
- Press a handle over the stem extension and move the handle to the closed position (Hot = Counterclockwise, Cold = Clockwise). Lever handles should be horizontal when closed.
- If adjustment is needed to achieve the desired handle alignment, remove the handle, screw and spline adapter. Turn the spline adapter 1/4 turn. Check the handle position. Repeat the procedure until the proper handle position is achieved. Secure with the screw.

Install the Handles (cont.)

- Thread the handle assembly onto the escutcheon. To maintain the proper handle alignment, hold the handle in place with one hand and turn the base of the handle with the other hand.
- Repeat the procedures with the second handle.

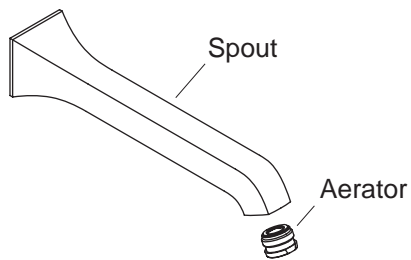

3. Complete the Installation

- Ensure that both faucet handles are turned off (hot = counterclockwise to close, cold = clockwise to close).
- Turn on the water supplies and check the installation for leaks.
- Repair as needed.
- Remove the aerator.
- Open the valves and run water through the spout for about a minute to remove any debris. Check for leaks.
- Remove all debris from the aerator.
- Turn the valves off, and reinstall the aerator.

Guide d'installation

Garniture de robinet de lavabo à montage mural

Outils et matériels



Tournevis
cruiforme

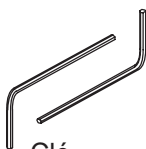

Clé
hexagonale



Mastic de
plombier

Merci d'avoir choisi la compagnie Kohler

Nous apprécions votre engagement envers la qualité Kohler. Veuillez prendre s'il vous plaît quelques minutes pour lire ce manuel avant de commencer l'installation. Ne pas hésiter à nous contacter en cas de problème d'installation ou de fonctionnement. Nos numéros de téléphone et notre adresse du site internet sont au verso. Merci encore d'avoir choisi la compagnie Kohler.

Avant de commencer

- Couper l'alimentation d'eau principale.
- Respecter tous les codes de plomberie et de bâtiment locaux.
- Si nécessaire, compléter le mur fini avant de commencer cette installation.
- Kohler Co. se réserve le droit d'apporter toutes modifications au design des robinets et ceci sans préavis, comme spécifié dans le catalogue des prix.

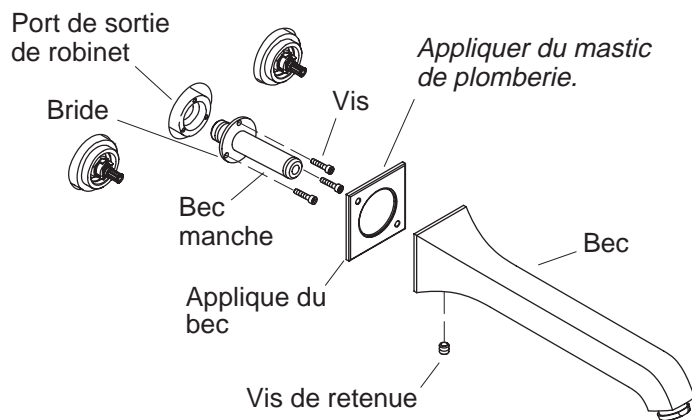

1. Installer le bec

IMPORTANT ! Travailler avec soin lors de l'installation du bec, pour ne pas en endommager sa finition.

- Retirer les vis de fixation du bec, pour éviter d'endommager le bec pendant son installation sur le port de sortie du robinet.
- Insérer l'extrémité d'entrée du manche du bec dans le port de sortie du robinet.
- Sécuriser le manche du bec avec les trois vis fournies.
- Appliquer du mastic de plombier ou un produit semblable à l'arrière de l'applique du bec selon les instructions du fabricant.
- Presser fermement l'applique du bec contre le mur fini.
- Glisser le bec sur le manche, positionner tel que désiré, et serrer la vis de retenue pour sécuriser le bec en place.
- Retirer tout excédent de mastic de plombier ou joint d'étanchéité.

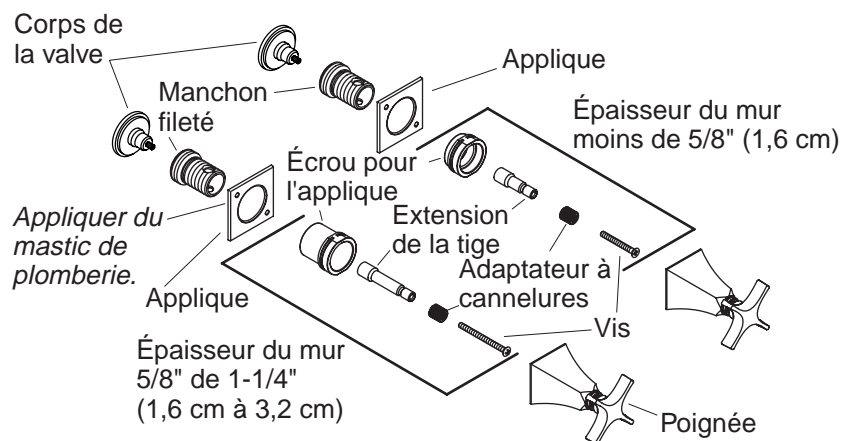

2. Installer les poignées

- Déterminer l'épaisseur du mur fini.
- Si le mur fini est d'une épaisseur inférieure à 5/8" (1,6 cm), utiliser le kit de boulonnerie 1031089 fourni.
- Si le mur fini est d'une épaisseur de 5/8" (1,6 cm) à 1-1/4" (3,2 cm), utiliser le kit de boulonnerie 1031090 fourni.
- Glisser un adaptateur à cannelure du kit 10310730 sur l'extension de la tige.
- Placer une extension de la tige sur la tige de valve. Sécuriser avec les vis fournies.
- Visser un manchon fileté sur le corps de la valve.
- Appliquer du ruban d'étanchéité ou un produit semblable à l'arrière de l'applique selon les instructions du fabricant.
- Visser une applique sur le manchon. Retirer tout excédent de mastic de plombier ou joint d'étanchéité.
- Visser un écrou d'applique sur le manchon.
- Presser une poignée sur l'extension de la tige et mettre la poignée en position fermée (Chaud = vers la gauche, Froid = vers la droite). Les poignées de levier devraient être en position horizontale lorsqu'elles sont fermées.

Installer les poignées (cont.)

- Si un ajustage est nécessaire pour effectuer l'alignement désiré de poignée, retirer cette dernière, la vis et l'adaptateur à cannelure. Pivoter l'adaptateur à cannelure d'1/4 de tour. Vérifier la position de la poignée. Répéter la procédure jusqu'au bon positionnement de la poignée. Sécuriser avec la vis.
- Visser l'ensemble de poignée sur l'applique. Pour maintenir un bon alignement, maintenir la poignée en place d'une main et pivoter sa base de l'autre main.
- Répéter les procédures avec la seconde poignée.

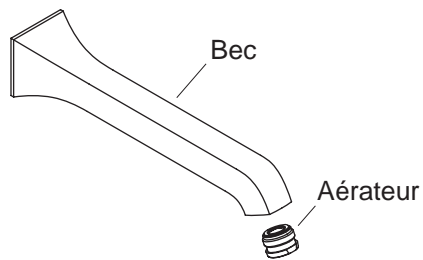

3. Compléter l'installation

- S'assurer de fermer les deux poignées, (chaud = vers la gauche, froid = vers la droite).
- Ouvrir les robinets d'alimentation d'eau et vérifier s'il y a des fuites.
- Réparer au besoin.
- Retirer l'aérateur.
- Ouvrir les valves, et faire couler l'eau à travers le bec pendant environ une minute pour retirer tous débris. Vérifier s'il y a des fuites.
- Retirer tous les débris de l'aérateur.
- Fermer les valves, et ré-installer l'aérateur.

Guía de instalación

Guarnición de grifería mural de lavabo

Herramientas y materiales

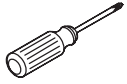

Destornillador
de punta de
cruz (Phillips)

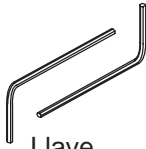

Llave
hexagonal



Masilla de
plomería

Gracias por elegir los productos de Kohler

Apreciamos su elección por la calidad de Kohler. Dedique unos minutos para leer este manual antes de comenzar la instalación. En caso de problemas de instalación o de funcionamiento, no dude en contactarnos. Nuestros números de teléfono y nuestra página web se encuentran en la última página. Gracias nuevamente por escoger a Kohler.

Antes de comenzar

- Cierre el suministro principal de agua.
- Cumpla con todos los códigos locales de plomería y de construcción.
- De ser necesario, termine la pared acabada antes de empezar esta instalación.
- La empresa Kohler se reserva el derecho de modificar el diseño de la grifería sin previo aviso, tal como se especifica en la lista de precios.

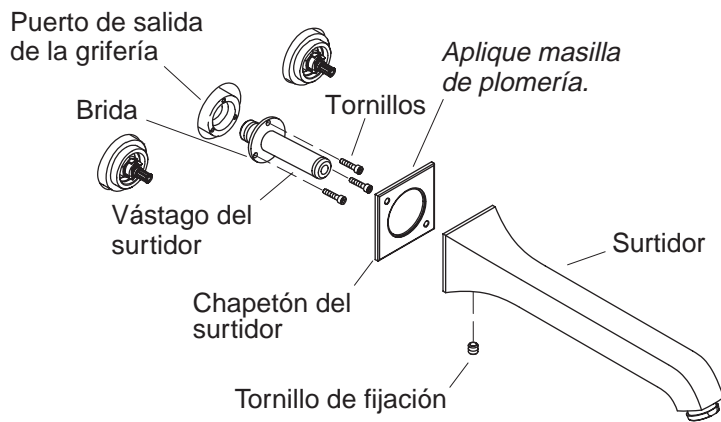

1. Instale el surtidor

¡IMPORTANTE! Tenga cuidado al instalar el surtidor para evitar dañar el acabado.

- Desenrosque el tornillo de fijación del surtidor o retírelo para evitar dañar el vástago del surtidor cuando instale el surtidor en el puerto de salida de la grifería.
- Inserte el extremo de entrada del vástago del surtidor en el puerto de salida de la grifería.
- Fije el vástago del surtidor con los tres tornillos incluidos.
- Aplique una tira de masilla de plomería u otro sellador en la parte posterior del chapetón del surtidor, según las instrucciones del fabricante.
- Presione bien el chapetón del surtidor contra la pared acabada.
- Deslice el surtidor sobre el vástago del surtidor, en la posición deseada y apriete el tornillo de fijación para fijar el surtidor en su lugar.
- Elimine el exceso de masilla de plomería o sellador.

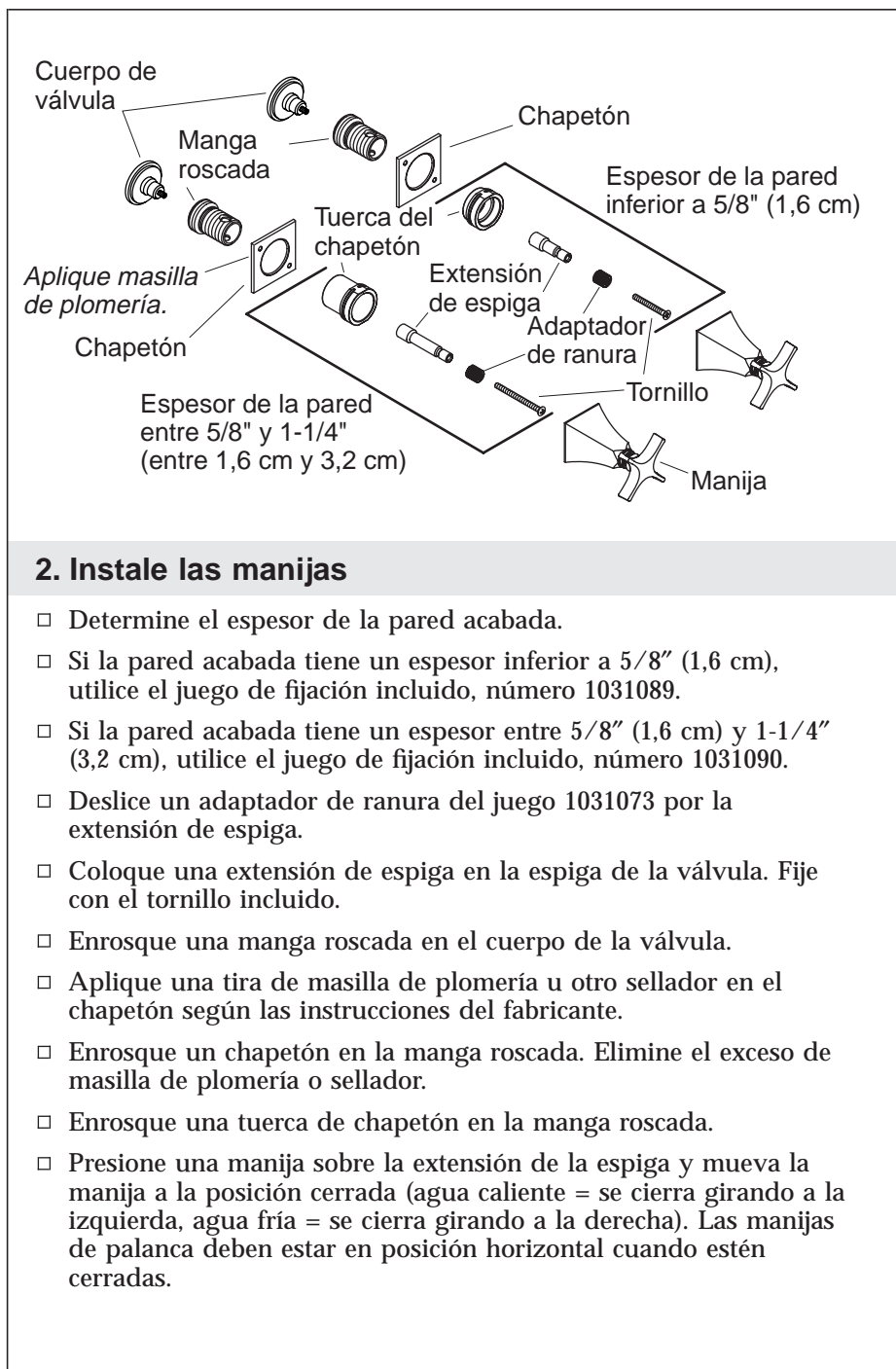

Instale las manijas (cont.)

- Si es necesario realizar ajustes para alcanzar la alineación deseada de la manija, retire la manija, el tornillo y el adaptador de ranura. Gire el adaptador de ranura un cuarto de vuelta. Compruebe la posición de la manija. Repita este procedimiento hasta obtener la posición correcta de la manija. Fije con el tornillo.
- Enrosque el montaje de la manija sobre el chapetón. Para mantener la alineación correcta de la manija, sostenga la manija en su lugar con una mano y gire la base de la manija con la otra.
- Repita estos procedimientos con la segunda manija.

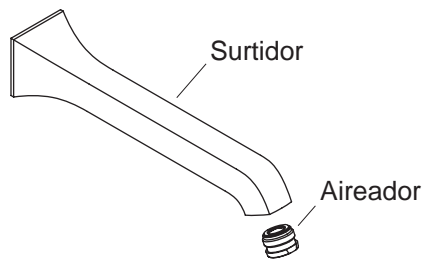

3. Termine la instalación

- Verifique que las manijas de la grifería estén cerradas (agua caliente = se cierra girando a la izquierda) (agua fría = se cierra girando a la derecha).
- Abra los suministros de agua y verifique que no haya fugas.
- Repare según sea necesario.
- Retire el aireador.
- Abra las válvulas y deje correr el agua por el surtidor durante un minuto aproximadamente para eliminar los residuos. Verifique que no haya fugas.
- Elimine las impurezas del aireador.
- Cierre las válvulas y vuelva a instalar el aireador.

1031913-2-A

1031913-2-A

1031913-2-A

USA: 1-800-4-KOHLER
Canada: 1-800-964-5590
México: 001-877-680-1310

kohler.com

THE BOLD LOOK
OF **KOHLER**®

©2004 Kohler Co.

1031913-2-A