

Installation Guide

Bath- or Deck-Mount Faucet Trim

K-T428

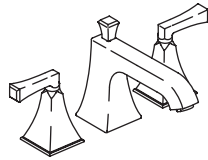

M product numbers are for Mexico (i.e. K-12345**M**)
Los números de productos seguidos de
M corresponden a México (Ej.
K-12345**M**)
Français, page "Français-1"
Español, página "Español-1"

1049622-2-B

THE BOLD LOOK
OF **KOHLER**®

Thank You For Choosing Kohler Company

We appreciate your commitment to Kohler quality. Please take a few minutes to review this manual before you start installation. If you encounter any installation or performance problems, please don't hesitate to contact us. Our phone numbers and website are listed on the back cover. Thanks again for choosing Kohler Company.

Tools and Materials

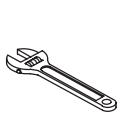

Adjustable
Wrench



Hex Wrench
5/32"



Plumbers
Putty

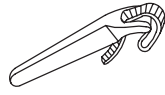

Strap
Wrench

Plus:
• Rags

Before You Begin

- Please read all instructions before you begin.
- Observe all local plumbing and building codes.
- Before installation, unpack the new faucet trim and inspect it for damage. Return it to the carton until installation.
- Install the required valves, K-438-K-NA or K-P438-K-NA, prior to installing the product. Refer to the installation instructions packed with the valves.
- This product is designed for installation to a finished deck or directly to the fixture rim.
- If installing to the bath deck, install the finished deck material before installing this product.
- Kohler Co. reserves the right to make revisions in the design of products without notice, as specified in the Price Book.

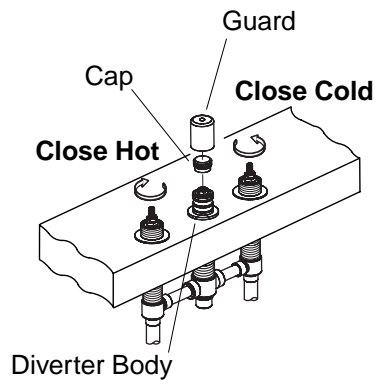

1. Remove the Guard and Cap



WARNING: Risk of personal injury. Supply lines may be pressurized. Do not lean over the diverter body while turning or removing the guard or cap.

- Make sure that the valves are closed. (Cold = fully counterclockwise; hot = fully clockwise.)
- Turn off the main water supply.
- Wrap a rag around the cap to prevent water spray.

IMPORTANT! Water may spray from the diverter body when you remove the cap.

- Carefully remove the cap.
- Discard the guard and cap.

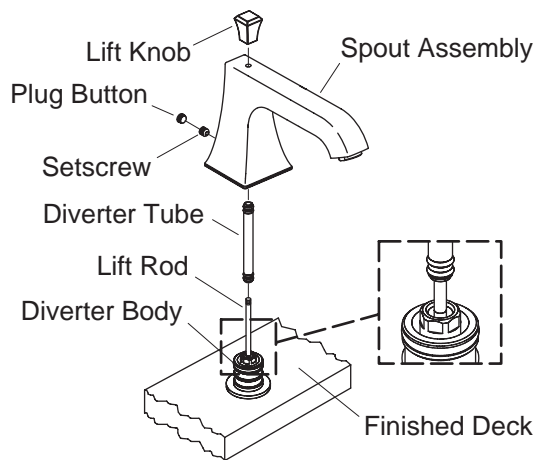

2. Install the Spout

IMPORTANT! Keep the diverter body and tube clean to avoid damage to the O-ring seal.

- Install the lift rod into the threaded rod in the diverter body. Make sure that the lift rod bottoms out against the threaded rod. It may be necessary to lift up and hold the diverter body's threaded rod with a pair of pliers during this install.
- Install the diverter tube over the lift rod into the diverter body.
- Loosen the spout setscrew until it is clear of the inside wall of the spout.
- Apply a ring of plumbers putty or other sealant around the underside of the spout base according to the manufacturer's instructions.
- Position the spout over the lift rod, diverter tube, and diverter body. Carefully press down until the spout contacts the finished deck.
- Rotate the spout until it is aligned to face straight forward.
- Tighten the setscrew.
- Insert the plug button over the setscrew and press into the spout.
- Install the lift knob onto the lift rod.
- Remove any excess putty or sealant.

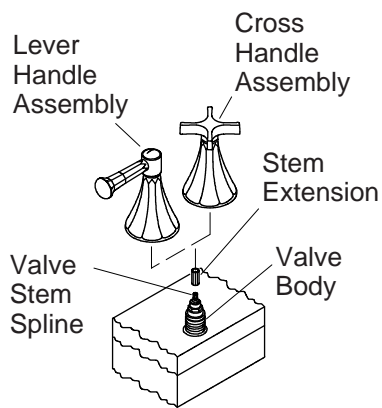

3. Install the Handles

Classic Handles

- Remove the plaster guards.
- Close the valves (hot = clockwise, cold = counterclockwise).
- Install a stem extension onto each valve stem spline. Make sure that the splines are engaged.
- Thread the handle onto the valve body. Make sure the splines in the handle and stem extension are engaged.
- For Lever Handles:** Orient the lever handles with the levers pointing away from the spout while in the closed position.

NOTE: The stem extension allows fine adjustment of the handle alignment. To adjust, remove the handle and reposition the stem extension.

- Reinstall the handle and check the alignment. Repeat until the handle alignment is satisfactory.

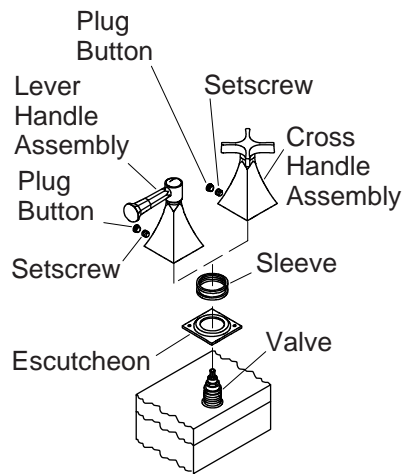

4. Install the Handles

Stately Handles

- Apply a bead of plumbers putty or other sealant around the bottom of the escutcheon according to the putty manufacturer's instructions.
- Position the escutcheons over the valves.
- Install the threaded sleeves to the valves. Securely hand tighten.
- Fit the handle assemblies over the valves, and align them so the setscrews are not easily seen. Orient the lever handles with the levers pointing away from the spout while in the closed position.
- Tighten the setscrews.
- Press a plug button into each setscrew hole.
- Remove any excess plumbers putty.

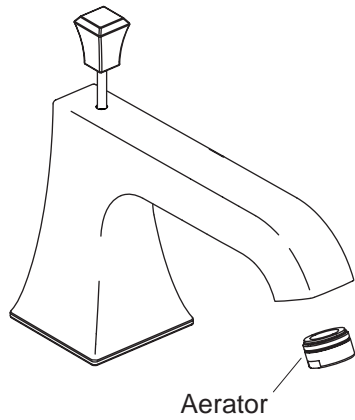

5. Installation Checkout

- Verify the handle valves are closed. (Hot = clockwise; cold = counterclockwise.)
- Make sure that all connections are tight.
- Remove the aerator assembly.
- Turn on the main water supply and check for leaks.
- Turn on the hot and cold valves and run water through the spout to remove debris. Check for leaks.
- Confirm proper diverter operation.
- Turn the hot and cold handles to the off position and then back to the on position. Verify that the water flow is diverted back to the spout.
- Close the hot and cold valves to turn off the water.
- Remove any debris from the aerator.
- Reinstall the aerator assembly.

Guide d'installation

Garniture de robinet sur baignoire/comptoir

Outils et matériels



Clé à molette



Clé hexagonale de 5/32"



Mastic de plombier

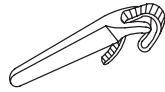

Clé à sangle

Plus:

- Chiffons

Merci d'avoir choisi la compagnie Kohler

Nous apprécions votre engagement envers la qualité Kohler. Veuillez prendre s'il vous plaît quelques minutes pour lire ce manuel avant de commencer l'installation. Ne pas hésiter à nous contacter en cas de problème d'installation ou de performance. Nos numéros de téléphone et notre adresse du site internet sont au verso. Merci encore d'avoir choisi la compagnie Kohler.

Avant de commencer

- Veuillez lire toutes les instructions avant de commencer.
- Respecter tous les codes de plomberie et de bâtiment locaux.
- Avant l'installation, déballer la garniture du nouveau robinet et l'examiner pour en déceler tout dommage. Remettre le robinet dans l'emballage jusqu'à l'installation.
- Installer les valves requises, K-438-K-NA ou K-P438-K-NA, avant d'installer le produit. Se référer aux instructions d'installation emballées avec les valves.
- Ce produit est conçu pour une installation sur un comptoir fini ou directement sur le rebord de l'appareil sanitaire.

Avant de commencer (cont.)

- Dans le cas d'installation au comptoir de baignoire, installer le matériau du comptoir fini avant d'installer ce produit.
- Kohler Co. se réserve le droit d'apporter toutes modifications sur le design des produits et ceci sans préavis, tel que spécifié dans le catalogue des prix.

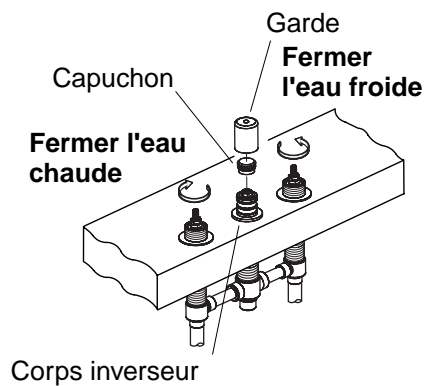

1. Retirer le renfort et le capuchon



AVERTISSEMENT : Risque de blessures corporelles. Les lignes d'alimentation peuvent être pressurisées. Ne pas se pencher sur le corps de l'inverseur en tournant ou retirant le renfort ou le capuchon.

- S'assurer que les robinets soient fermés (côté froid complètement vers la gauche, côté chaud complètement vers la droite).
- Fermer l'alimentation d'eau principale.
- Enrouler un torchon autour du bouchon pour empêcher l'eau de gicler.

IMPORTANT ! L'eau pourrait gicler du corps de l'inverseur lorsque le bouchon est retiré.

- Retirer délicatement le bouchon.
- Jeter le renfort et le bouchon.

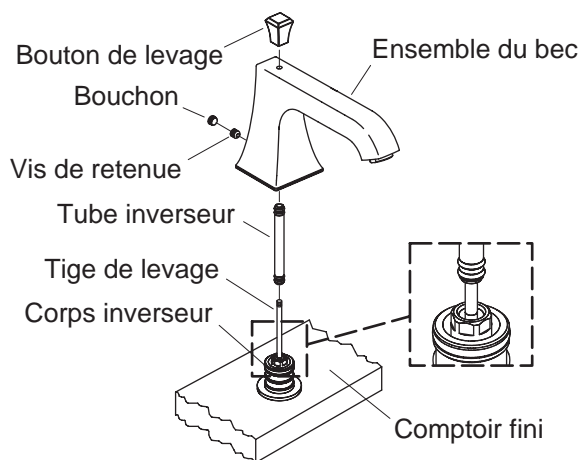

2. Installer le bec

IMPORTANT ! Garder le corps de l'inverseur et le tube propres afin d'éviter un endommagement du joint torique.

- Installer la tige de levage dans la tige fileté du corps de l'inverseur. S'assurer que la tige de levage repose contre la tige fileté. Il peut être nécessaire de soulever et de maintenir la tige fileté du corps de l'inverseur avec des pinces durant cette installation.
- Installer le tube inverseur sur la tige de levage dans le corps de l'inverseur.
- Desserrer la vis de retenue du bec jusqu'à ce qu'elle soit dégagée de l'intérieur de la paroi interne du bec.
- Appliquer du mastic de plombier ou équivalent au-dessous de la base du bec selon les instructions du fabricant du mastic.
- Positionner le bec sur la tige de levage, le tube inverseur et le corps de l'inverseur. Presser délicatement vers le bas jusqu'à ce que le bec se mette en contact avec le comptoir fini.
- Pivoter le bec jusqu'à ce qu'il soit aligné de face.
- Serrer la vis de retenue.
- Insérer le bouchon sur la vis de fixation et presser dans le bec.
- Installer le bouton de levage sur la tige de levage.
- Retirer tout excédent de mastic de plombier ou de joint d'étanchéité.

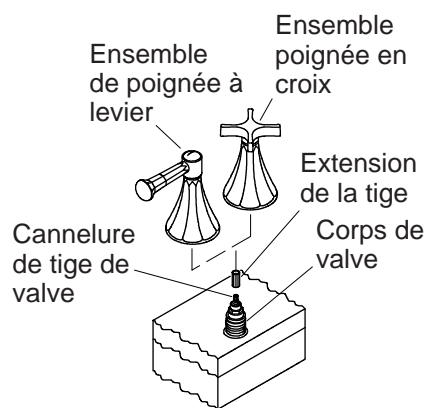

3. Installer les poignées

Poignées classiques

- Retirer les renforts en plâtre.
- Fermer les valves (chaud = vers la droite, froid = vers la gauche).
- Installer une extension de tige sur chaque tige à rainure de valve. S'assurer que les ergots soient logés.
- Visser la poignée sur le corps de la valve. S'assurer que les cannelures de la poignée et que l'extension de la tige soient engagées.
- **Pour des poignées à levier:** Orienter les poignées à levier avec les leviers orientés à l'écart du bec en position fermée.

REMARQUE : L'extension de la tige permet un alignement minutieux de la poignée. Pour ajuster, retirer la poignée et repositionner l'extension de la tige.

- Réinstaller la poignée et vérifier l'alignement. Répéter jusqu'à ce que l'alignement de la poignée soit satisfaisant.

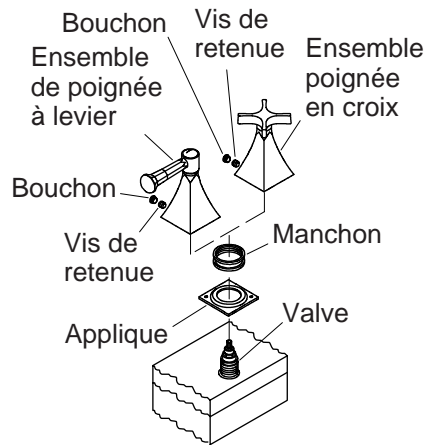

4. Installer les poignées

Poignées de style majestueux

- Appliquer du mastic d'étanchéité ou un produit semblable autour de la base de l'applique selon les instructions du fabricant.
- Positionner les appliques sur les valves.
- Installer les manchons filetés aux valves. Bien serrer à la main.
- Ajuster les ensembles de poignée sur les valves, et les aligner de façon à ce que les vis de retenue ne soient pas visibles. Orienter les poignées à levier avec les leviers orientés à l'écart du bec en position fermée.
- Serrer les vis de retenue.
- Presser le bouchon dans chaque orifice de la vis de retenue.
- Retirer tout excédent de mastic de plombier.

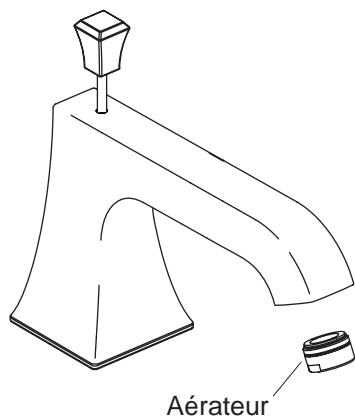

5. Vérification de l'installation

- Vérifier que les valves sont fermées (chaud = vers la droite, froid = vers la gauche).
- S'assurer que toutes les connexions sont bien serrées.
- Retirer l'ensemble de l'aérateur.
- Ouvrir l'alimentation d'eau principale et vérifier s'il y a des fuites.
- Ouvrir les valves d'eau chaude et froide et faire couler l'eau à travers le bec pour chasser tous les débris. Vérifier s'il y a des fuites.
- Confirmer la bonne opération de l'inverseur.
- Tourner les poignées de chaud et froid en position de fermeture puis ouvrir à nouveau. Vérifier que le débit d'eau soit dévié vers le bec et que la douchette soit fermée.
- Fermer les valves de chaud et froid pour fermer l'alimentation d'eau.
- Nettoyer l'aérateur de tous débris.
- Réinstaller l'ensemble de l'aérateur.

Guía de instalación

Guarnición de grifería de montaje en cubierta o bañera

Herramientas y materiales



Llave ajustable



Llave hexagonal de 5/32"



Masilla de plomería

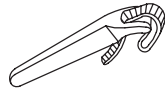

Llave de correa

Más:
• Trapos

Gracias por elegir los productos de Kohler

Le agradecemos que haya elegido la calidad de Kohler. Dedique unos minutos para leer este manual antes de comenzar la instalación. En caso de problemas de instalación o de funcionamiento, no dude en contactarnos. Nuestros números de teléfono y nuestro sitio web se encuentran en la cubierta posterior de esta guía. Gracias nuevamente por escoger a Kohler.

Antes de comenzar

- Lea todas las instrucciones antes de comenzar.
- Cumpla con todos los códigos locales de plomería y de construcción.
- Antes de la instalación, desembale la guarnición de la grifería nueva y revísela para asegurarse que no esté dañada. Vuelva a colocarla en la caja hasta que la instale.
- Antes de instalar el producto, instale las válvulas requeridas, K-438-K-NA o K-P438-K-NA. Consulte las instrucciones de instalación que se incluyen con las válvulas.
- Este producto está diseñado para instalación en una cubierta acabada o directamente en el borde de la unidad.

Antes de comenzar (cont.)

- Si se instalará en la cubierta de la bañera, instale el material de acabado de la cubierta antes de instalar este producto.
- La empresa Kohler se reserva el derecho de modificar el diseño de los productos sin previo aviso, tal como se especifica en la lista de precios.

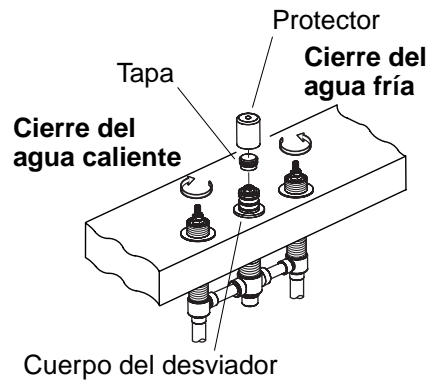

1. Retire el protector y la tapa



ADVERTENCIA: Riesgo de lesiones personales. Las líneas de suministro pueden estar presurizadas. Al girar o retirar el protector o la tapa, no se apoye sobre el cuerpo del desviador.

- Verifique que las válvulas estén cerradas (agua fría = completamente a la izquierda; agua caliente = completamente a la derecha).
- Cierre el suministro principal de agua.
- Envuelva la tapa en un trapo para evitar que el agua salpique.

¡IMPORTANTE! Al quitar la tapa, puede rociarse agua del cuerpo del desviador.

- Retire con cuidado la tapa.
- Deseche el protector y la tapa.

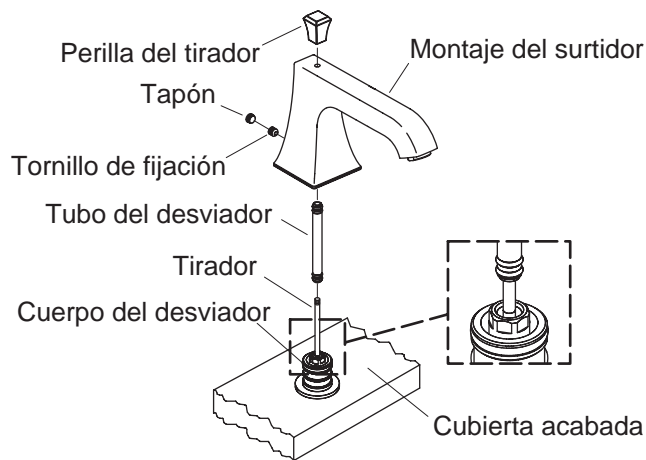

2. Instale el surtidor

¡IMPORTANTE! Mantenga limpios el tubo y el cuerpo del desviador para evitar daños al sello del arosello (O-ring).

- Instale el tirador dentro de la varilla roscada en el cuerpo del desviador. Asegúrese de que el tirador llegue al fondo contra la varilla roscada. Puede ser necesario levantar y sostener la varilla roscada del cuerpo del desviador con un par de pinzas durante esta instalación.
- Instale el tubo del desviador sobre el tirador dentro del cuerpo del desviador.
- Afloje el tornillo de fijación del surtidor hasta que libere la pared interior del surtidor.
- Aplique una tira de masilla de plomería u otro sellador por debajo de la base del surtidor según las instrucciones del fabricante.
- Coloque el surtidor sobre el tirador, tubo del desviador y cuerpo del desviador. Presione con cuidado hacia abajo hasta que el surtidor haga contacto con la cubierta acabada.
- Gire el surtidor hasta que esté alineado hacia el frente.
- Apriete el tornillo de fijación.
- Inserte el tapón sobre el tornillo de fijación y presione en el surtidor.
- Instale la perilla del tirador en el tirador.

Instale el surtidor (cont.)

- Limpie el exceso de masilla de plomería o sellador.

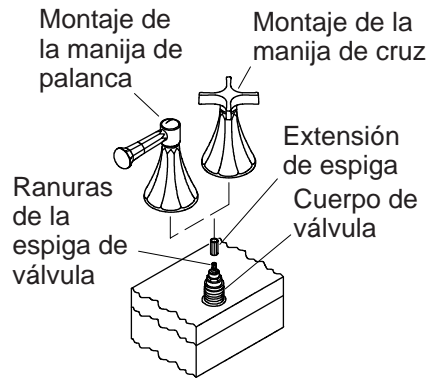

3. Instale las manijas

Manijas clásicas

- Retire los protectores de yeso.
- Cierre las válvulas (agua caliente = a la derecha, agua fría = a la izquierda).
- Instale una extensión de espiga en las ranuras de la espiga de cada válvula. Asegúrese de que las ranuras engranen.
- Enrosque la manija en el cuerpo de válvula. Verifique que las ranuras en la manija y en la extensión de la espiga estén engranadas.
- Para manijas de palanca:** Oriente las manijas de palanca con las palancas apuntando en dirección opuesta al surtidor mientras estén cerradas.

NOTA: La extensión de espiga permite realizar ajustes finos de la alineación de la manija. Para ajustarla, retire la manija y cambie la posición de la extensión de la espiga.

- Vuelva a instalar la manija y verifique la alineación. Repita este procedimiento hasta obtener una alineación satisfactoria de la manija.

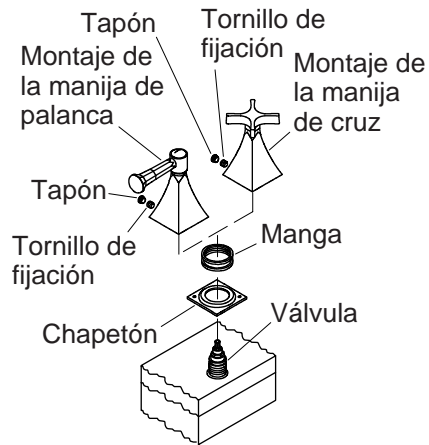

4. Instale las manijas

Manijas Stately

- Aplique una tira de masilla de plomería u otro sellador en la parte inferior del chapetón, según las instrucciones del fabricante.
- Coloque los chapetones sobre las válvulas.
- Instale las mangas roscadas en las válvulas. Apriete bien con la mano.
- Coloque los montajes de manija sobre las válvulas y alinee los de modo que los tornillos de fijación no sean fácilmente visibles. Oriente las manijas de palanca con las palancas apuntando en dirección opuesta al surtidor mientras estén cerradas.
- Apriete los tornillos de fijación.
- Presione el tapón en cada orificio del tornillo de fijación.
- Limpie el exceso de masilla de plomería.

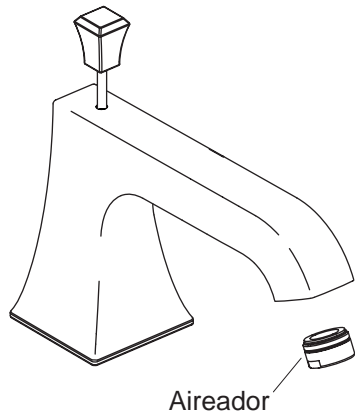

5. Verificación de la instalación

- Verifique que las válvulas de las manijas estén cerradas (agua caliente = a la derecha, agua fría = a la izquierda).
- Asegúrese de que todas las conexiones estén apretadas.
- Retire el montaje del aireador.
- Abra el suministro principal de agua y verifique que no haya fugas.
- Abra las válvulas del agua fría y caliente y deje correr el agua por el surtidor para eliminar los residuos. Verifique que no haya fugas.
- Confirme que el desviador funcione correctamente.
- Cierre las manijas del agua fría y caliente y vuelva a abrirlas. Verifique que el flujo de agua se desvíe de vuelta al surtidor.
- Cierre el agua cerrando las válvulas del agua fría y caliente.
- Elimine los desechos del aireador.
- Vuelva a instalar el montaje del aireador.

1049622-2-**B**

USA: 1-800-4-KOHLER
Canada: 1-800-964-5590
México: 001-877-680-1310

kohler.com

THE BOLD LOOK
OF **KOHLER**®

©2006 Kohler Co.

1049622-2-B