

Installation Guide

Single-Control Bath and Shower Trim

K-T10581, K-T10582



K-T10584

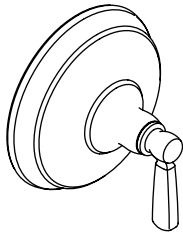

K-T10583



M product numbers are for Mexico (i.e. K-12345**M**)
Los números de productos seguidos de
M corresponden a México (Ej.
K-12345**M**)
Français, page " Français-1"
Español, página " Español-1"

1036173-2-A

THE BOLD LOOK
OF **KOHLER**®

IMPORTANT INSTRUCTIONS

READ AND SAVE FOR THE CONSUMER



WARNING: Risk of scalding or other severe injury.

- Before completing installation, the installer must set the maximum water temperature setting of this valve to minimize the risks associated with scalding hazards according to ASTM F 444.
- Do not install a shut-off device on either outlet of this valve. The installation of any such device may create a cross-flow condition at the valve and affect the water temperature.
- Factors that change the temperature of the water supplied to the valve, such as seasonal water temperature changes, and water heater replacement or servicing, will change the maximum water temperature supplied by the valve and may create a scalding hazard.
- The pressure-balanced valve **will not** compensate for changes in the water supply temperature; adjust the maximum water temperature setting of this pressure-balanced valve when such changes occur.
- Pressure-balanced valves may not provide protection against scalding if there is a failure of other temperature-limiting devices elsewhere in the plumbing system.

The installer is responsible for installing the valve and adjusting the maximum water temperature of this valve according to instructions.

This valve meets or exceeds ANSI A112.18.1 and ASSE 1016.

If you do not understand any of the installation or temperature adjustment instructions in this document, in the United States please contact our Customer Service Department at **1-800-4-KOHLER**. Outside the U.S., please contact your distributor.

IMPORTANT NOTICE TO INSTALLERS! Please fill in the blanks in the information box in the Homeowners Guide and on the valve label. Retain the Homeowners Guide for future reference.

Tools and Materials

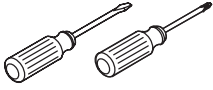

Assorted
Screwdrivers

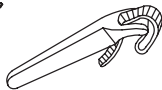

Strap
Wrench



Plumbers
Putty



Thread
Sealant



Hex Wrench

Thank You For Choosing Kohler Company

We appreciate your commitment to Kohler quality. Please take a few minutes to review this manual before you start installation. If you encounter any installation or performance problems, please don't hesitate to contact us. Our phone numbers and website are listed on the back cover. Thanks again for choosing Kohler Company.

Before You Begin



CAUTION: Risk of product damage to the K-306-KS valve assembly. When using this valve in a fiberglass or acrylic installation, use the Thin Wall Installation Kit (88526).

- Observe all local plumbing and building codes.
- The finished wall or bath/shower unit must be installed prior to installing this trim.
- We recommend that you determine if the maximum water temperature is acceptable before installing this trim. If temperature adjustment is needed, refer to the "Water Temperature Adjustment" section.
- The valve shuts off by water pressure. Do not force the handle in any direction. To turn the valve off, gently turn it to the "Off" position.
- Shut off the main water supply.
- If the wall thickness is greater than 3/4" (1.9 cm), use the Deep Rough-in Kit (1025388) to add 3/4" (1.9 cm) of depth to the handle assembly.
- Kohler Co. reserves the right to make revisions in the design of products without notice, as specified in the Price Book.

Threaded Spouts

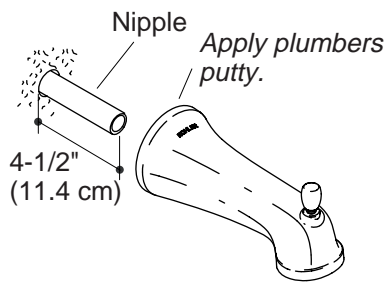

Slip-Fit Spouts

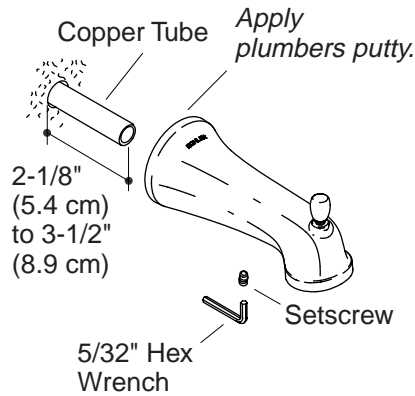

1. Install the Spout



CAUTION: Risk of internal seal damage. Loosen the spout setscrew with a 5/32" hex wrench prior to installing the spout.



CAUTION: Risk of internal seal damage. Do not use petroleum-based lubricants. If the spout will not slide over the tubing, use soapy water or silicone-based lubricant.

Threaded Spouts

- Remove the temporary nipple from the bath elbow.
- Apply thread sealant and install a 1/2" NPT nipple to extend 4-1/2" (11.4 cm) beyond the finished wall.
- Apply a bead of plumbers putty or other sealant around the spout base according to the manufacturer's instructions. Leave a small gap free of putty or other sealant at the bottom of the spout.
- Apply thread sealant to the nipple threads and install the spout to the nipple.
- Carefully tighten with a clean strap wrench.
- Remove all excess putty.

Slip-Fit Spouts:

- Remove the temporary nipple from the bath elbow.

Install the Spout (cont.)

- Apply thread sealant and install a 1/2" copper tube to extend from 2-1/8" (5.4 cm) to 3-1/2" (8.9 cm) beyond the finished wall.
- Smooth the edges of the copper tubing.
- Loosen the setscrew with a 5/32" hex wrench.
- Apply a bead of plumbers putty or other sealant around the spout base according to the manufacturer's instructions. Leave a small gap free of putty or other sealant at the bottom of the spout.
- Install the spout and carefully retighten the setscrew. Do not overtighten.
- Remove excess putty.

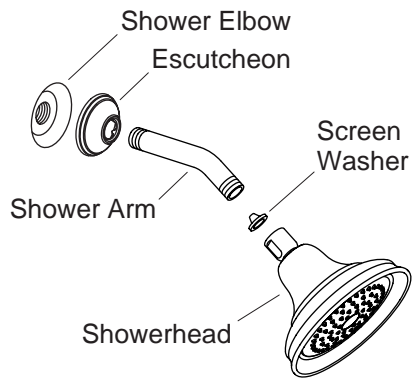

2. Install the Showerhead



CAUTION: Risk of product damage. To avoid plugging the showerhead spray outlets, use thread sealant tape on the shower arm threads. Do not use thread sealant (pipe dope).

- Remove the temporary nipple from the shower elbow.
- Apply a bead of plumbers putty or other sealant to the back of the escutcheon according to the manufacturer's instructions.
- Slide the escutcheon over the shower arm.
- Apply thread sealant tape and install the shower arm to the shower elbow.
- Carefully tighten with a clean strap wrench.
- Press the escutcheon against the finished wall.
- Remove all excess putty.
- Flush out the system.
- Apply thread sealant tape to the shower arm.
- Install the screen washer.
- Install the showerhead using a clean strap wrench.

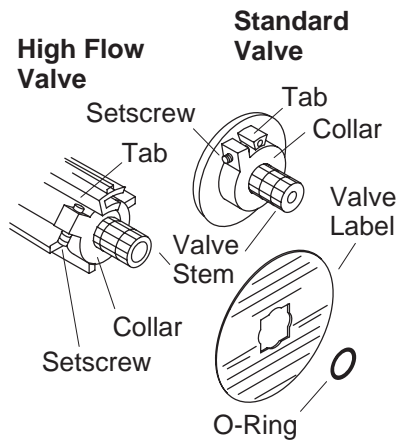

3. Water Temperature Adjustment

CAUTION: Risk of personal injury. The water temperature should never be set above 120° F (49° C).

NOTE: Do not remove the O-ring and collar at this time. Removing the O-ring and collar will change the factory setting for the maximum water temperature.

For minor water temperature changes:

- Adjust the setscrew.
- To check for significant water temperature changes, turn the valve clockwise to the full open position and let the hot water run for several minutes.
- Position a thermometer in the water stream. The water temperature should never be set above 120° F (49° C).

For major water temperature changes:

- Remove the O-ring and collar from the stem. Slowly rotate the valve stem until the water temperature is as desired.
- Reinstall the collar on the valve stem so the setscrew is against the side of the tab.
- Reinstall the O-ring and rotate the valve stem counterclockwise to shut the water off. Recheck the water temperature.

NOTE: After installation, complete the required information on the valve label.

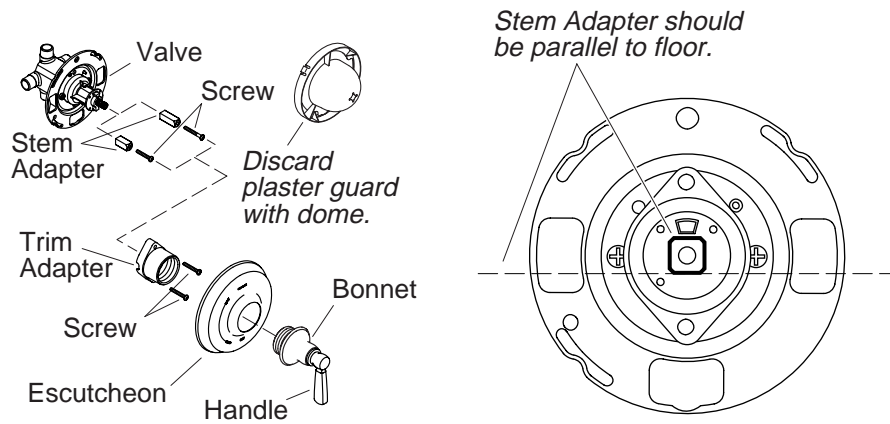

4. Install the Escutcheon and Handle

CAUTION: Risk of product damage to the K-306-KS valve assembly. When using this valve in a fiberglass or acrylic installation, use the Thin Wall Installation Kit (88526).

NOTE: If the wall thickness is greater than 3/4" (1.9 cm), use the Deep Rough-in Kit (1025388) to add 3/4" (1.9 cm) of depth to the handle assembly.

- Attach the trim adapter to the valve using the two supplied screws.
- Choose the proper stem adapter. If the wall thickness is less than 3/8" (1 cm), use the short stem adapter and screw. If the wall thickness is 3/8" (1 cm) to 3/4" (1.9 cm), use the long stem adapter and screw.
- Turn the valve stem counterclockwise to the "off" position.
- Align the stem adapter with a flat side horizontal. If the stem adapter is not properly aligned, the handle assembly will not align properly. Reposition the stem adapter until the proper position is achieved.
- Attach the stem adapter with the appropriate screw.
- Place the escutcheon on the bonnet.
- Thread the bonnet on the trim adapter.

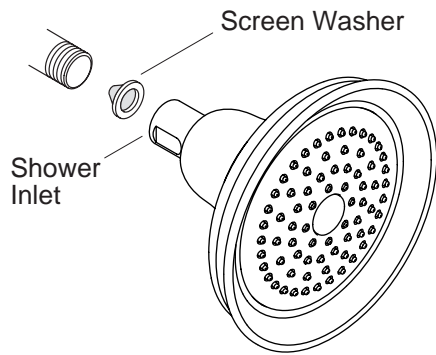

5. Clean the Screen Washer

- Use a clean strap wrench to remove the showerhead from the shower arm.
- Use a thin-bladed screwdriver to carefully pry up the edge of the screen washer.
- Remove and clean the screen washer.

NOTE: Do not attempt to remove the flow control.

- Reinstall the screen washer with the tapered end out.
- Reinstall the showerhead using a clean strap wrench.

Guide d'installation

Baignoire mono-contrôle et garniture de douche

INSTRUCTIONS IMPORTANTES

À LIRE ET À LAISSER AU CLIENT



AVERTISSEMENT : Risque de brûlures ou de blessures graves.

- Avant de commencer l'installation, l'installateur doit régler la température maximale de l'eau de cette valve pour réduire au minimum les risques de brûlures, ceci conformément à la norme ASTM F 444.
- Ne pas installer un dispositif d'arrêt sur les sorties de cette valve. L'installation d'un tel dispositif peut créer une condition de débit croisé au régulateur et modifier la température de l'eau.
- Les facteurs qui changent la température de l'eau fournie à cette valve, tels que les changements de température d'eau saisonniers, et le remplacement ou l'entretien du chauffe-eau, changeront la température maximale de l'eau fournie par le régulateur et pourront présenter un danger de brûlures.
- La valve à pression équilibrée **ne** compensera pas les changements de température d'alimentation d'eau; ajuster la température maximale de cette valve à pression équilibrée si de tels changements se produisent.
- Les valves à pression équilibrée peuvent ne pas assurer une protection contre les brûlures en cas de défaillance d'autres dispositifs de limitation de température installés ailleurs sur le réseau de plomberie.

L'installateur est responsable de l'installation de la valve et du réglage de la température maximale de cette valve selon les instructions.

Cette valve satisfait ou excède les exigences des normes ANSI A112.18.1M et ASSE 1016.

S'il ne vous est pas possible de comprendre les instructions d'installation ou de réglage de la température données par ce document, veuillez contacter notre département du service clientèle aux États-Unis. **1-800-4-KOHLER**. Hors des États-Unis, veuillez contacter votre distributeur.

INSTRUCTIONS IMPORTANTES (cont.)

AVIS IMPORTANT AUX INSTALLATEURS! Veuillez remplir le coupon dans le guide du propriétaire ainsi que sur l'étiquette de la valve. Conserver le guide du propriétaire pour future référence.

Outils et matériels

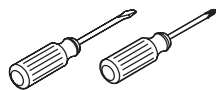

Tournevis
variés

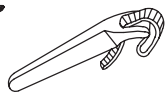

Clé à
sangle



Mastic
d'étanchéité



Ruban
d'étanchéité
pour filetage

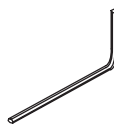

Clé
hexagonale

Merci d'avoir choisi la compagnie Kohler

Nous apprécions votre engagement envers la qualité Kohler. Veuillez prendre s'il vous plaît quelques minutes pour lire ce manuel avant de commencer l'installation. Ne pas hésiter à nous contacter en cas de problème d'installation ou de fonctionnement. Nos numéros de téléphone et notre adresse du site internet sont au verso. Merci encore d'avoir choisi la compagnie Kohler.

Avant de commencer



ATTENTION : Risque d'endommagement de l'ensemble de valve K-306KS. Lorsque cette valve est utilisée en installation fibres de verre ou acrylique, utiliser le kit d'installation de mur fin (88526).

- Respecter tous les codes de plomberie et de bâtiment locaux.
- Le mur fini ou la baignoire/douche doit être installé avant d'installer cette garniture.
- Nous conseillons de déterminer si la température maximale de l'eau est acceptable avant d'installer la garniture. S'il un réglage de température est nécessaire, se référer à la section "Réglage de la température d'eau".
- La valve s'arrête par pression d'eau. Ne pas forcer la poignée dans aucune direction. Pour fermer la poignée, la tourner doucement sur la position "Off".
- Couper l'alimentation d'eau principale.

Avant de commencer (cont.)

- Si l'épaisseur du mur est plus grande que 3/4" (1,9 cm), utiliser un kit de raccordement (1025388) pour rajouter 3/4" (1,9 cm) d'épaisseur à l'ensemble de poignée.
- Kohler Co. se réserve le droit d'apporter toutes modifications sur le design des produits et ceci sans préavis, tel que spécifié dans le catalogue des prix.

Becs filetés

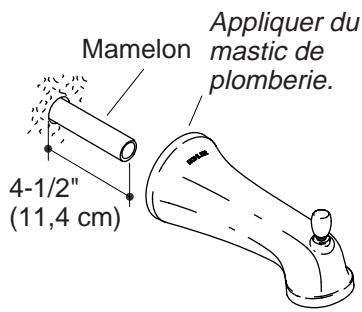

Becs à montage tournant

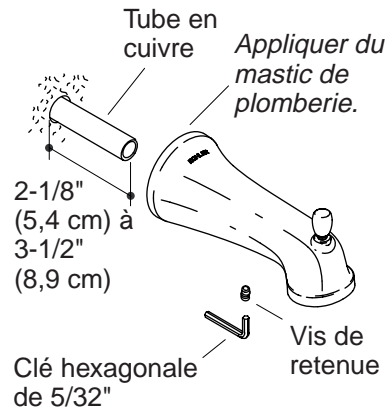

1. Installer le bec



ATTENTION : Risque d'endommagement interne du joint. Dévisser en partie la vis de retenue du bec à l'aide d'une clé hexagonale de 5/32" avant d'installer le bec.



ATTENTION : Risque d'endommagement interne du joint. Ne pas utiliser de lubrifiants à base de pétrole. Si le bec ne peut pas glisser sur la tuyauterie, utiliser de l'eau savonneuse ou un lubrifiant à base de silicone.

Becs filetés

- Retirer le mamelon temporaire du coude de la baignoire.
- Appliquer du ruban d'étanchéité pour filetage à un un mamelon de 1/2" NPT et installer un mamelon de 1/2" NPT de manière à ce qu'il s'étende de 4-1/2" (11,4 cm) au-delà du mur fini.
- Appliquer du mastic d'étanchéité ou un produit semblable autour de la base du bec selon les instructions du fabricant du mastic. Laisser un petit espace dégagé de tout produit d'étanchéité à la base du bec.
- Appliquer un ruban d'étanchéité sur le filetage du mamelon et installer le bec sur ce dernier.
- Serrer doucement à l'aide d'une clé à sangle propre.
- Retirer tout excédant de mastic.

Becs à montage tournant:

Installer le bec (cont.)

- Retirer le mamelon temporaire du coude de la baignoire.
- Appliquer un ruban d'étanchéité pour filetage et installer un tube en cuivre de 1/2" de manière à ce qu'il s'étende de 2-1/8" (5,4 cm) à 3-1/2" (8,9 cm) au-delà du mur fini.
- Lisser les rebords de la tuyauterie en cuivre.
- Dévisser en partie la vis de retenue à l'aide d'une clé hexagonale de 5/32".
- Appliquer du mastic d'étanchéité ou un produit semblable autour de la base du bec selon les instructions du fabricant du mastic. Laisser un petit espace dégagé de tout produit d'étanchéité à la base du bec.
- Installer le bec et resserrer doucement la vis de retenue. Ne pas trop serrer.
- Retirer tout excédent de mastic.

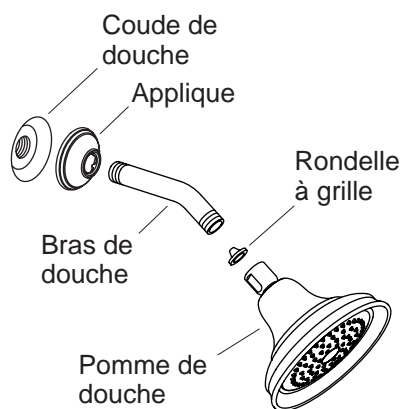

2. Installation de la pomme de douche

⚠ ATTENTION : Risque d'endommagement du produit. Pour éviter de boucher les orifices de la pomme de douche, utiliser du ruban d'étanchéité sur la tige filetée du bras de douche. Ne pas utiliser d'enduit pour filets.

- Retirer le mamelon temporaire du coude de la douche.
- Appliquer du mastic d'étanchéité ou un produit semblable au dos de l'applique selon les instructions du fabricant du mastic.
- Glisser l'applique sur le bras de douche.
- Appliquer du ruban d'étanchéité et installer le bras de douche au coude de douche.
- Serrer doucement à l'aide d'une clé à sangle propre.
- Presser l'applique contre le mur fini.
- Retirer tout excédant de mastic.
- Vidanger les conduites.
- Appliquer du ruban d'étanchéité sur le bras de douche.
- Installer la rondelle à grille.
- Installer la pomme de douche en utilisant une clé à sangle propre.

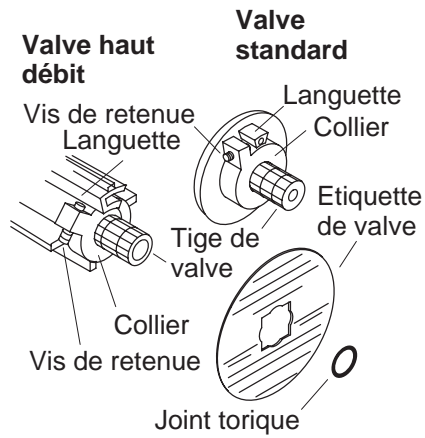

3. Réglage de la température d'eau



ATTENTION : Risque de blessure corporelle. La température de l'eau ne devrait jamais être supérieure à 120°F (49°C).

REMARQUE : Ne pas retirer le joint torique ou le collier pour le moment. Retirer le joint torique changerait le réglage d'usine de la température maximale de l'eau.

Pour de petits changements de température:

- Ajuster la vis de retenue.
- Pour vérifier s'il y a eu des changements de température d'eau importants, pivoter la valve vers la droite à la position d'ouverture maximale et laisser l'eau couler pendant plusieurs minutes.
- Positionner un thermomètre dans le jet d'eau. La température de l'eau ne devrait jamais être supérieure à 120°F (49°C).

Pour de grands changements de température:

- Retirer les joints toriques et le collier de la tige. Tourner lentement la tige de la valve jusqu'à atteindre la température désirée.
- Réinstaller le collier sur la tige de la valve de manière à placer sa vis de réglage contre la butée.
- Réinstaller le joint torique et tourner la tige de robinet à gauche pour arrêter l'eau. Vérifier de nouveau la température de l'eau.

REMARQUE : Reporter les données requises sur l'étiquette de la valve à la fin de votre installation.

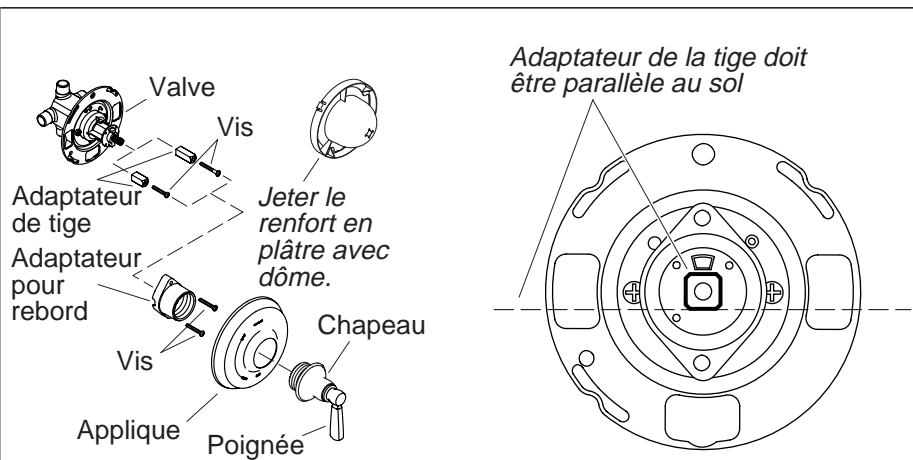

4. Installer l'applique et la poignée

⚠ ATTENTION : Risque d'endommagement de l'ensemble de valve K-306KS. Lorsque cette valve est utilisée en installation fibres de verre ou acrylique, utiliser le kit d'installation de mur fin (88526).

REMARQUE : Si l'épaisseur du mur est plus grande que 3/4" (1,9 cm), utiliser un kit de raccordement (1025388) pour rajouter 3/4" (1,9 cm) d'épaisseur à l'ensemble de poignée.

- Attacher l'adaptateur de la garniture à la valve en utilisant les deux vis fournies.
- Choisir l'adaptateur de la tige approprié. Si l'épaisseur du mur est moins grande que 3/8" (1cm), utiliser l'adaptateur de tige court et la vis. Si l'épaisseur du mur est entre 3/8" (1cm) et 3/4" (1,9 cm), utiliser l'adaptateur de tige long et la vis.
- Tourner la tige de la valve complètement vers la gauche à la position fermée "Off".
- Aligner l'adaptateur de la tige avec le côté plat horizontal. Si l'adaptateur de la tige n'est pas proprement aligné, l'ensemble de poignée ne s'alignera pas correctement. Repositionner l'adaptateur de la tige jusqu'à la bonne position.
- Attacher l'adaptateur de la tige avec la vis appropriée.
- Placer l'applique sur le chapeau.
- Visser le chapeau sur l'adaptateur de la garniture.

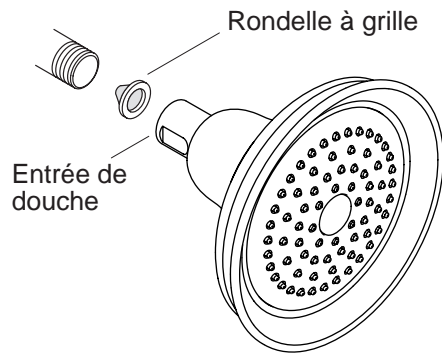

5. Nettoyer la rondelle à grille

- Utiliser une clé à sangle propre pour retirer la pomme de douche du bras de la douche.
- Utiliser un tournevis fin pour écarter délicatement le rebord de la grille.
- Retirer et nettoyer la grille en forme de rondelle.

REMARQUE : Ne pas essayer de retirer le contrôle du débit.

- Ré-installer la rondelle tamis avec l'extrémité conique vers l'extérieur.
- Réinstaller la pomme de douche en utilisant une clé à sangle propre.

Guía de instalación

Guarnición de grifería monomando para
bañera y ducha

INSTRUCCIONES IMPORTANTES

LÉALAS Y GUÁRDELAS PARA EL CLIENTE



ADVERTENCIA: Riesgo de quemaduras u otras lesiones graves.

- Antes de terminar la instalación, el instalador debe ajustar la temperatura máxima del agua de la válvula para reducir el riesgo de quemadura, según la norma ASTM F 444.
- No instale llaves de paso en ninguna de las salidas de esta válvula. La instalación de tales dispositivos puede producir contracorriente en la válvula y afectar la temperatura del agua.
- Los factores que cambian la temperatura del agua suministrada a la válvula, tales como la temperatura estacional y el mantenimiento o reemplazo del calentador de agua, pueden causar quemaduras.
- La válvula reguladora de presión **no** compensará los cambios de temperatura del agua; ajuste la temperatura máxima del agua de esta válvula reguladora de presión cuando se produzcan tales cambios.
- Es posible que las válvulas reguladoras de presión no protejan contra las quemaduras si otros aparatos de limitación de la temperatura en el sistema de plomería no funcionan correctamente.

El instalador tiene la responsabilidad de instalar la válvula y ajustar la temperatura máxima del agua según las instrucciones.

Esta válvula cumple o excede la norma ANSI A112.18.1 y ASSE 1016.

Si usted no entiende las instrucciones de instalación o de ajuste de temperatura contenidas en este documento, llame a nuestro Departamento de Atención al Cliente, al **1-800-4-KOHLER**. Fuera de los Estados Unidos, comuníquese con su distribuidor.

¡AVISO IMPORTANTE A LOS INSTALADORES! Por favor, rellene los espacios en blanco en la Guía del usuario y en la etiqueta de la válvula. Guarde la Guía del usuario para referencia futura.

Herramientas y materiales

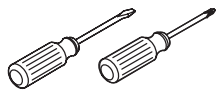

Destornilladores
surtidos

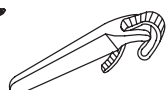

Llave de
correa



Masilla de
plomería



Cinta
selladora
de roscas

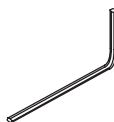

Llave
hexagonal

Gracias por elegir los productos de Kohler

Apreciamos su elección por la calidad de Kohler. Dedique unos minutos para leer este manual antes de comenzar la instalación. En caso de problemas de instalación o de funcionamiento, no dude en contactarnos. Nuestros números de teléfono y nuestra página web se encuentran en la última página. Gracias nuevamente por escoger a Kohler.

Antes de comenzar



PRECAUCIÓN: Riesgo de daños al montaje de la válvula K-306-KS. En caso de utilizar esta válvula en una instalación de fibra de vidrio o acrílica, utilice el juego de instalación para paredes delgadas (88526).

- Cumpla con todos los códigos locales de plomería y de construcción.
- La pared acabada o la unidad de la bañera/ducha debe instalarse antes que esta guarnición.
- Se recomienda determinar si la temperatura máxima del agua es aceptable antes de instalar esta guarnición. Si es preciso realizar ajustes de temperatura, consulte la sección "Ajuste de la temperatura del agua".
- La presión del agua cierra la válvula. No fuerce la manija en ninguna dirección. Para cerrar la válvula, gire suavemente a la posición cerrada "Off".
- Cierre el suministro principal de agua.
- Si el espesor de la pared es superior a 3/4" (1,9 cm), utilice el Juego de instalación profunda (1025388) para añadir 3/4" (1,9 cm) de profundidad al montaje de la manija.

Antes de comenzar (cont.)

- La empresa Kohler se reserva el derecho de modificar el diseño de los productos sin aviso, tal como se especifica en la lista de precios.

Surtidores de montaje roscado

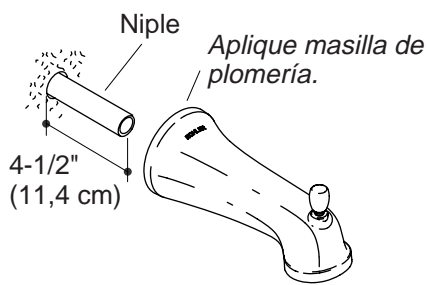

Surtidores de ajuste deslizante

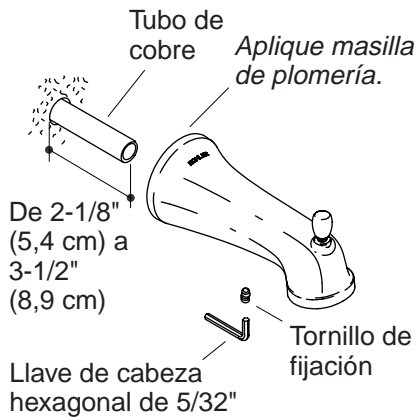

1. Instale el surtidor



PRECAUCIÓN: Riesgo de daños al sello interno. Afloje el tornillo de fijación del surtidor con una llave hexagonal de 5/32" antes de instalar el surtidor.



PRECAUCIÓN: Riesgo de daños al sello interno. No utilice lubricantes a base de petrolato. Si no logra deslizar el surtidor por el tubo, utilice agua jabonosa o un lubricante a base de silicona.

Surtidores de montaje roscado

- Retire el niple provisional del codo de la bañera.
- Aplique cinta selladora de roscas e instale un niple de 1/2" con rosca NPT que sobresalga 4-1/2" (11,4 cm) de la pared acabada.
- Aplique una tira de masilla de plomería u otro sellador alrededor de la base del surtidor según las instrucciones del fabricante. Deje un pequeño espacio sin masilla ni sellador en la parte inferior del surtidor.
- Aplique cinta selladora de roscas a las roscas del niple e instale el surtidor sobre éste.
- Apriete cuidadosamente con una llave de correa limpia.
- Elimine el exceso de masilla de plomería.

Surtidores de ajuste deslizante:

Instale el surtidor (cont.)

- Retire el niple provisional del codo de la bañera.
- Aplique cinta selladora de roscas e instale un tubo de cobre de 1/2" de manera que sobresalga entre 2-1/8" (5,4 cm) y 3-1/2" (8,9 cm) de la pared acabada.
- Lime los bordes del tubo de cobre.
- Afloje el tornillo de fijación con una llave hexagonal de 5/32".
- Aplique una tira de masilla de plomería u otro sellador alrededor de la base del surtidor según las instrucciones del fabricante. Deje un pequeño espacio sin masilla ni sellador en la parte inferior del surtidor.
- Instale el surtidor y vuelva a apretar con cuidado el tornillo de fijación. No apriete demasiado.
- Elimine el exceso de masilla de plomería.

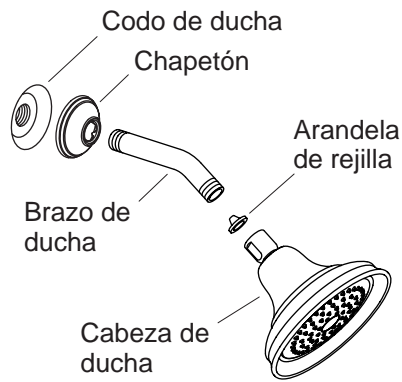

2. Instale la cabeza de ducha

⚠ PRECAUCIÓN: Riesgo de daños al producto. Para no obstruir las salidas del rociador de la cabeza de ducha, utilice cinta selladora de roscas en las roscas del brazo de la ducha. No utilice sellador líquido de rosca (pasta lubricante).

- Retire el niple provisional del codo de la ducha.
- Aplique una tira de masilla de plomería u otro sellador en la parte posterior del chapetón según las instrucciones del fabricante.
- Deslice el chapetón por el brazo de ducha.
- Aplique cinta selladora de roscas e instale el brazo de ducha en el codo de la ducha.
- Apriete cuidadosamente con una llave de correa limpia.
- Presione el chapetón contra la pared acabada.
- Elimine el exceso de masilla de plomería.
- Haga circular agua por el sistema.
- Aplique cinta selladora de roscas en el brazo de ducha.
- Instale la arandela de rejilla.
- Instale la cabeza de ducha con una llave de correa limpia.

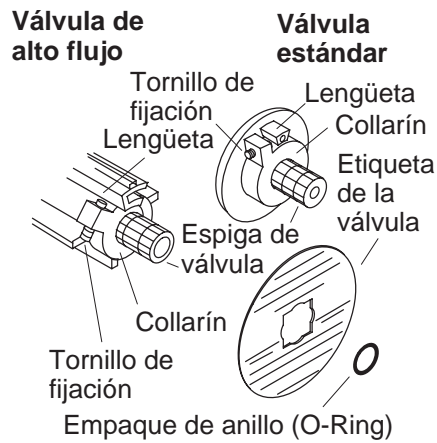

3. Ajuste de la temperatura del agua



PRECAUCIÓN: Riesgo de lesiones personales. La temperatura del agua nunca debe ajustarse a más de 120° F (49° C).

NOTA: No retire el empaque de anillo (O-ring) ni el collarín en este momento. El ajuste de la temperatura máxima del agua establecido en fábrica cambiará si se retira el empaque de anillo (O-ring) y el collarín.

Para cambios leves de la temperatura del agua:

- Ajuste el tornillo de fijación.
- Para revisar los cambios significativos en la temperatura del agua, gire la válvula hacia la derecha hasta que esté completamente abierta y deje que el agua caliente fluya unos minutos.
- Coloque un termómetro en el flujo de agua. La temperatura del agua nunca debe ajustarse a más de 120° F (49° C).

Para cambios importantes de la temperatura del agua:

- Retire el empaque de anillo (O-ring) y el collarín de la espiga. Gire lentamente la espiga de válvula hasta obtener la temperatura deseada del agua.
- Reinstale el collarín en la espiga de válvula de modo que el tornillo de fijación quede contra el lado de la lengüeta.
- Vuelva a instalar el empaque de anillo (O-ring) y gire la espiga de válvula a la izquierda para cerrar el suministro de agua. Compruebe de nuevo la temperatura del agua.

Ajuste de la temperatura del agua (cont.)

NOTA: Después de la instalación, rellene la información requerida en la etiqueta de la válvula.

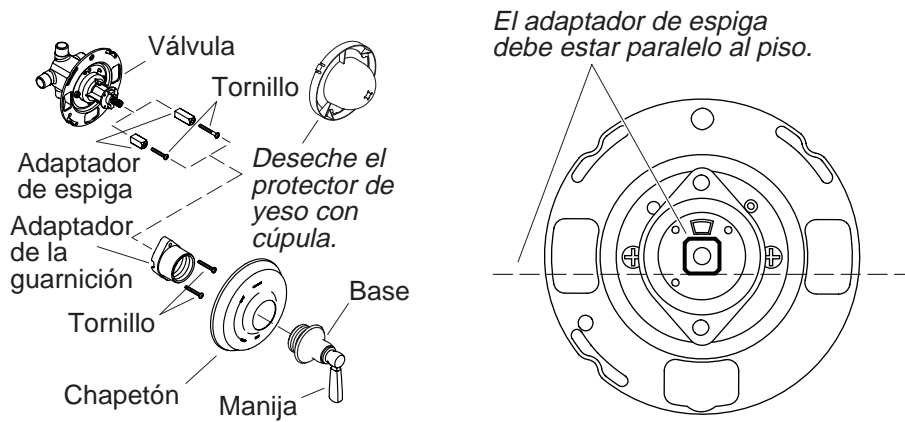

4. Instale el chapetón y la manija

⚠ PRECAUCIÓN: Riesgo de daños al montaje de la válvula K-306-KS. En caso de utilizar esta válvula en una instalación de fibra de vidrio o acrílica, utilice el juego de instalación para paredes delgadas (88526).

NOTA: Si el espesor de la pared es superior a 3/4" (1,9 cm), utilice el Juego de instalación profunda (1025388) para añadir 3/4" (1,9 cm) de profundidad al montaje de la manija.

- Monte el adaptador de la guarnición en la válvula con los dos tornillos suministrados.
- Elija el adaptador de espiga apropiado. Si el espesor de la pared es inferior a 3/8" (1 cm), utilice el adaptador de espiga corto y el tornillo. Si el espesor de la pared es entre 3/8" (1 cm) y 3/4" (1,9 cm), utilice el adaptador de espiga largo y el tornillo.
- Gire la espiga de la válvula a la izquierda, a la posición de apagado "Off".
- Alinee el adaptador de espiga de modo que un lado plano esté horizontal. Si el adaptador de espiga no está alineado correctamente el montaje de la manija no se alineará correctamente. Vuelva a colocar el adaptador de espiga hasta lograr la posición correcta.
- Monte el adaptador de espiga con el tornillo apropiado.
- Coloque el chapetón en la base.

Instale el chapetón y la manija (cont.)

- Enrosque la base en el adaptador de la guarnición.

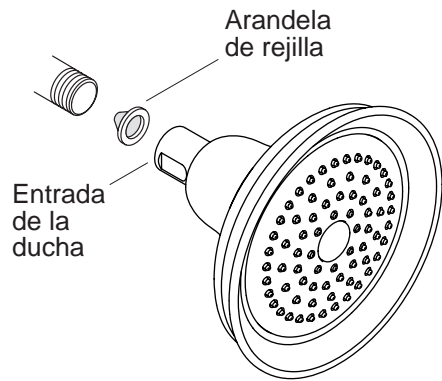

5. Limpie la arandela de rejilla

- Utilice una llave de correa limpia para desmontar la cabeza del brazo de la ducha.
- Utilice un pequeño destornillador plano para levantar con cuidado el borde de la arandela de rejilla.
- Desmonte y limpie la arandela de rejilla.

NOTA: No intente desmontar el control de flujo.

- Vuelva a instalar la arandela de rejilla con la parte cónica hacia fuera.
- Vuelva a instalar la cabeza de ducha con una llave de correa limpia.

1036173-2-A

1036173-2-A

USA: 1-800-4-KOHLER
Canada: 1-800-964-5590
México: 001-877-680-1310

kohler.com

THE BOLD LOOK
OF **KOHLER**®

©2005 Kohler Co.

1036173-2-A