

Installation Guide

Bidet Faucet

K-13142

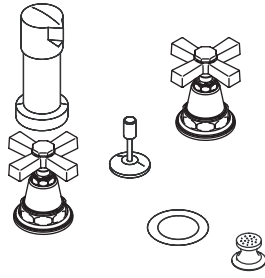

M product numbers are for Mexico (i.e. K-12345**M**)
Los números de productos seguidos de
M corresponden a México (Ej.
K-12345**M**)
Français, page "Français-1"
Español, página "Español-1"

1033981-2-A

THE BOLD LOOK
OF **KOHLER**®

Thank You For Choosing Kohler Company

We appreciate your commitment to Kohler quality. Please take a few minutes to review this manual before you start installation. If you encounter any installation or performance problems, please don't hesitate to contact us. Our phone numbers and website are listed on the back cover. Thanks again for choosing Kohler Company.

Tools and Materials



Pipe
Wrench



Adjustable
Wrench



Channel
Lock Pliers



Plumbers
Putty



Thread
Sealant

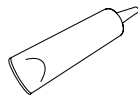

Pipe
Sealant

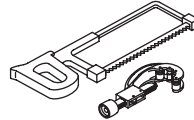

Hacksaw or
Tube Cutter

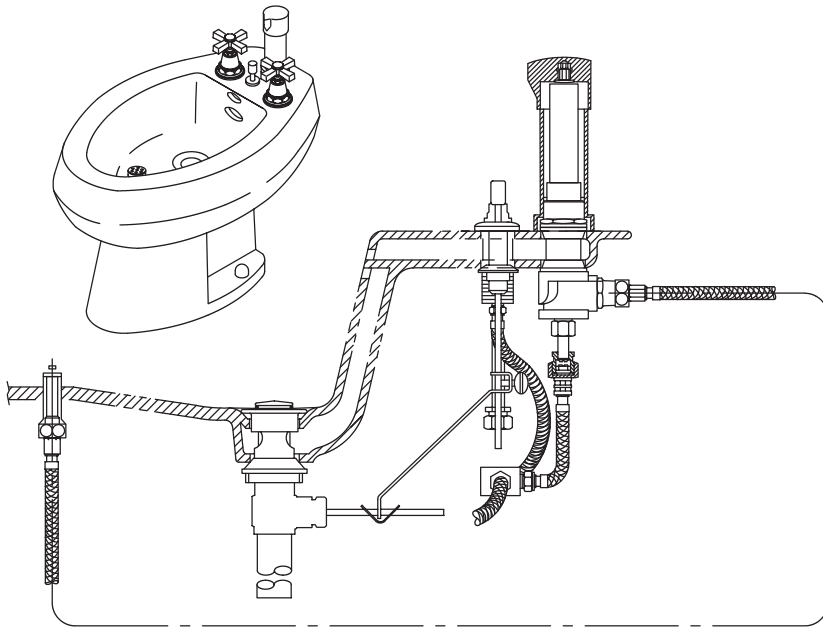

Before You Begin

- Observe all local plumbing and building codes.
- Shut off the main water supply.
- Carefully inspect waste and supply tubing for any sign of damage.
- Replace waste or supply tubing if necessary.
- For new installations, install the faucet before installing the bidet.
- Kohler Co. reserves the right to make revisions in the design of faucets without notice, as specified within the Price Book.

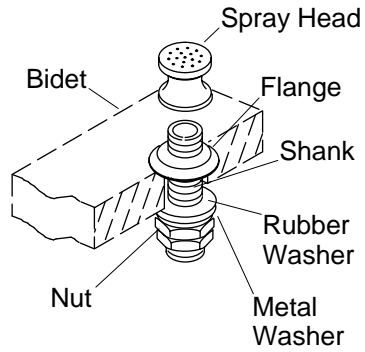

1. Spray Assembly Installation

- Remove the spray head and flange.
- Thread the nut, metal washer, and rubber washer to the bottom of the shank.
- Apply a ring of plumbers putty or other sealant according to the putty manufacturer's instructions.
- From the underside of the bidet, insert the shank through the spray hole.
- From the top of the bidet, thread the flange onto the shank.
- Securely thread the spray head as far as it will go onto the shank.
- Thread the flange until it is snug against the spray head.
- Securely tighten the nut onto the shank with a wrench. Do not overtighten.
- Remove any excess putty or sealant.

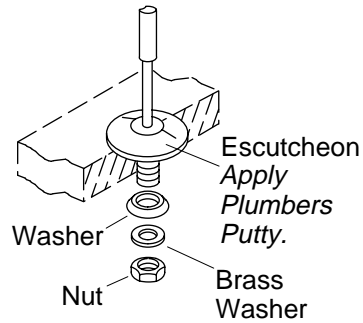

2. Lift Rod Escutcheon Installation

- Apply a bead of plumbers putty or other sealant to the underside of the escutcheon according to the putty manufacturer's instructions.
- Insert the escutcheon through the mounting hole from above.
- From the underside of the bidet, slide the washer (tapered side up), brass washer, and nut onto the escutcheon shank.
- Securely tighten the nut with a wrench. Do not overtighten.
- Remove any excess putty or sealant.

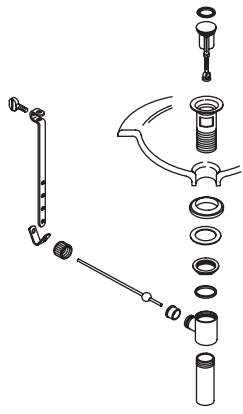

Style A Drain

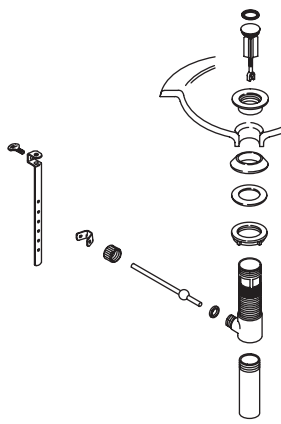

Style B Drain

3. Drain Style

- Refer to the illustrations above to determine the drain style you received with your faucet.
- Please follow the instructions for your drain style.

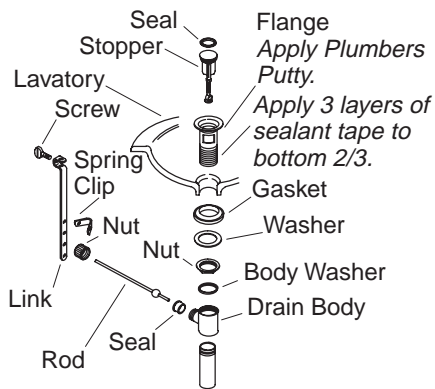

4. Drain Installation-Style A

- Remove the protective material from the flange.
- Wrap the bottom 2/3 of the flange threads with three layers of sealant tape.
- Apply a ring of plumbers putty or other sealant to the underside of the flange according to the putty manufacturer's instructions.
- Insert the flange into the fixture drain hole.
- Assemble the gasket (tapered side up) and washer to the flange and partially thread the nut to the flange. Do not fully tighten the nut at this time.
- Install the body washer and drain body with the seal hole facing the back of the fixture and securely tighten the nut. Use care to avoid scratching the finish.
- Remove any excess putty or sealant.
- Insert the stopper into the flange.
- Insert the seal into the seal hole on the body.

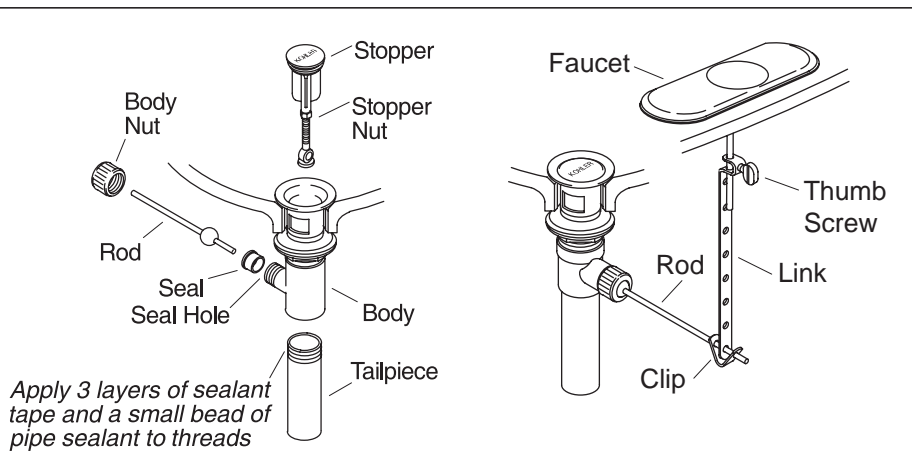

5. Complete Drain Installation-Style A

- For regular installations, insert the short end of the rod into the body seal hole and under the stopper. For vandal-resistant installations, fit the rod through the hole in the stopper. Secure with the body nut.
- Remove and adjust the stopper so it lifts about 3/8" (1 cm) when opened. To adjust, loosen the stopper nut and shorten or lengthen the stopper as needed. Tighten the stopper nut.
- Apply three layers of thread tape and a small bead of pipe sealant to the tailpiece threads.
- Thread the tailpiece to the body and tighten securely.
- Slide one end of the clip onto the rod. Slide the link onto the rod with the thumbscrew facing the back of the fixture.
- Squeeze the other end of the clip, aligning the hole with the rod.
- Move the link to the proper position by squeezing the clip and sliding it along the rod.
- Insert the lift rod into the hole in the faucet and then into the hole in the link.
- Tighten the thumbscrew onto the link so the lift rod knob extends above the lift rod hole.

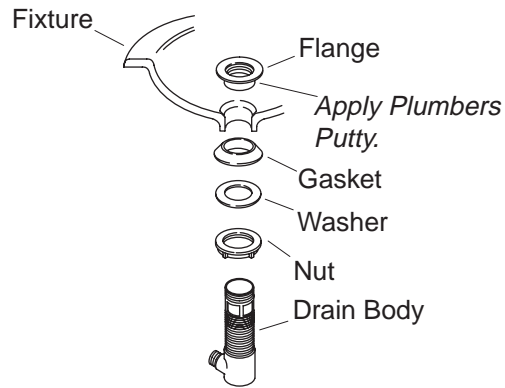

6. Drain Installation-Style B

- Remove the protective cover from the flange.
- Apply a ring of plumbers putty or other sealant to the underside of the flange according to the putty manufacturer's instructions.
- Assemble the nut, flat washer, and tapered gasket (tapered side up) fully onto the body.
- From the underside of the fixture, insert the drain body up into the drain hole.
- From the top of the fixture, securely hand tighten the flange onto the drain body.
- Make sure the drain body seal hole is facing the back of the fixture, and securely tighten the nut.
- Remove any excess putty or sealant.

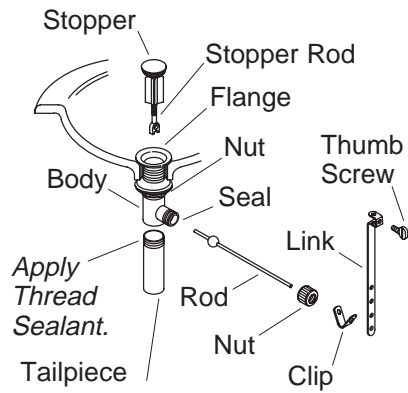

7. Complete Drain Installation-Style B

- Press the seal into the seal hole on the body.
- Insert the stopper into the flange.
- For regular installations, insert the short end of the rod into the body seal hole and **under** the stopper. For vandal-resistant installations, fit the rod **through** the hole in the stopper. Hand tighten the body nut.
- Remove and adjust the stopper as needed so it lifts about 3/8" (1 cm) when opened. To adjust, rotate the threaded stopper rod in or out as needed. Retighten the stopper nut.
- Apply thread sealant tape to the tailpiece threads, and thread the tailpiece to the body. Tighten the tailpiece securely.
- Slide one end of the clip onto the rod. Slide the link onto the rod with the thumbscrew facing the back of the fixture.
- Squeeze the other end of the clip, aligning the hole with the rod. Move the link to the proper position by squeezing the clip and sliding it along the rod.
- Insert the lift rod into the hole in the faucet and then into the hole in the link.
- Tighten the thumbscrew onto the link so the lift rod knob extends 1/2" (1.3 cm) above the lift rod hole.

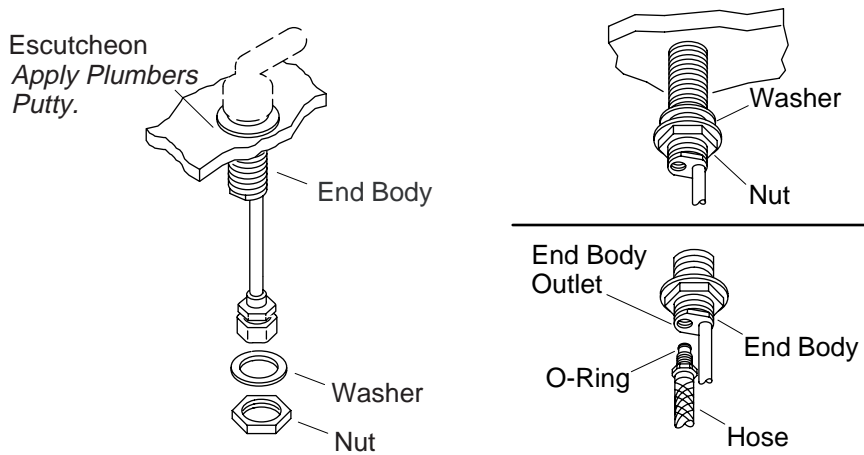

8. Valve Body Installation

- Remove and save the washer and nut from the end body valves.
- Install a flexible hose to each valve body outlet. Tighten securely, but do not overtighten.
- Apply a bead of plumbers putty or other sealant to the underside of the escutcheon according to the manufacturer's instructions.

NOTE: The valve body marked "COLD" with blue lettered tape attached to the tube should be installed to the right of the faucet.

- From the top of the bidet, insert the valve bodies into the proper mounting holes.
- Rotate each valve body until the copper tubing faces toward the outside of the bidet and the outlets face each other.
- Slide a washer and loosely thread a nut onto each valve body.
- Firmly hold the valve bodies in place and then securely tighten the nuts with a wrench. Do not overtighten.
- Remove any excess putty or sealant.

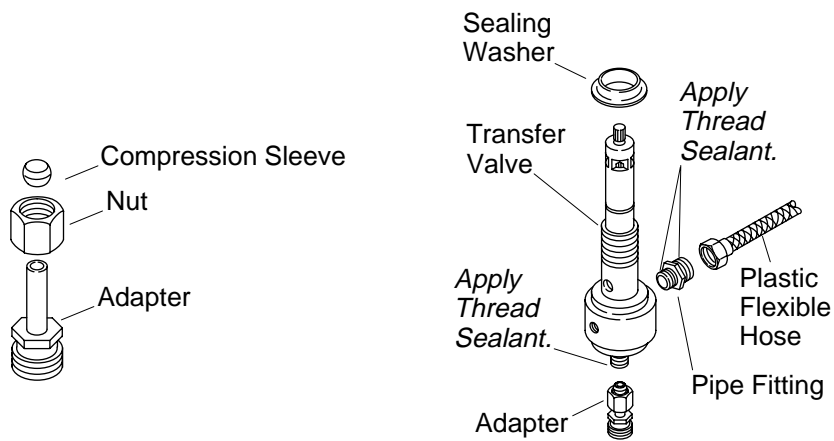

9. Transfer Valve Installation

- Slide the nut and compression sleeve onto the adapter.
- Apply thread sealant onto the bottom threads of the adapter. Thread the adapter onto the bottom of the transfer valve shank. Securely tighten the nut.
- Apply thread sealant onto the short end threads of the pipe fitting. Thread the pipe fitting onto the side of the transfer valve shank.
- Apply thread sealant onto the long end threads of the pipe fitting. Thread the flexible hose onto the pipe fitting.
- Slide the sealing washer (tapered side up) onto the transfer valve.

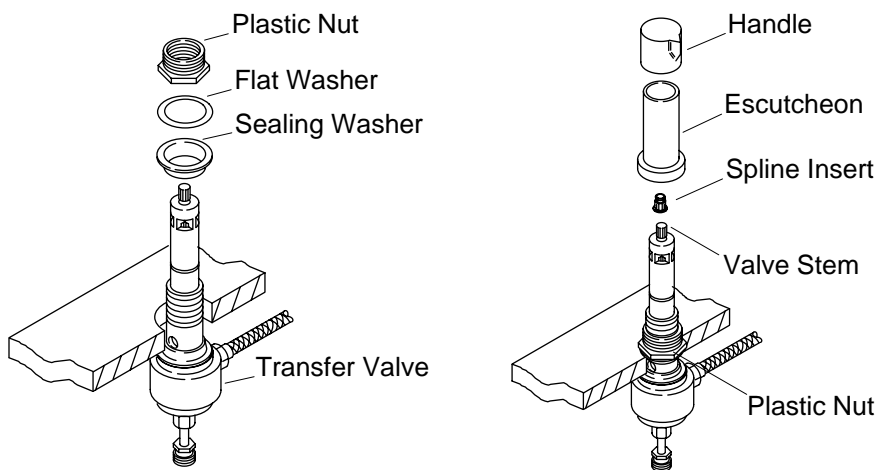

10. Complete Transfer Valve Installation

- From the underside of the bidet, insert the transfer valve into the mounting hole.
- From the front of the bidet, rotate the transfer valve until the pipe fitting faces toward the right.
- From the top of the bidet, slide a sealing washer (tapered side down), flat washer, and plastic nut onto the transfer valve. Securely hand tighten the plastic nut.
- From the front of the bidet, rotate the valve stem counterclockwise. Slide the spline insert onto the valve stem.
- Thread the escutcheon onto the plastic nut.
- Rotate the handle until the pointer faces the front of the bidet. Press the handle onto the spline insert.

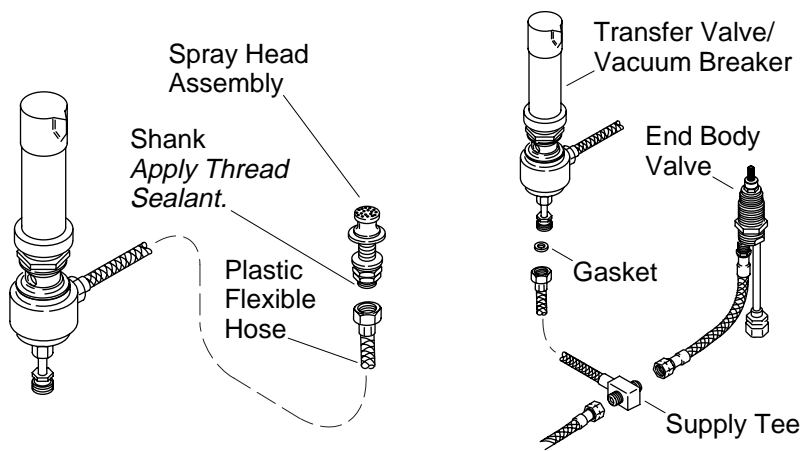

11. Flexible Hose Installation

- Apply thread sealant onto the threads of the spray shank. Connect the flexible hose from the transfer valve onto the spray shank.
- Connect the flexible hoses from the end body valve outlets to the supply tee inlets.
- Thread a flexible hose onto the supply tee outlet.
- Slide the gasket onto the transfer valve/vacuum breaker shank.
- Connect the flexible hose from the supply tee inlet onto the transfer valve/vacuum breaker shank.

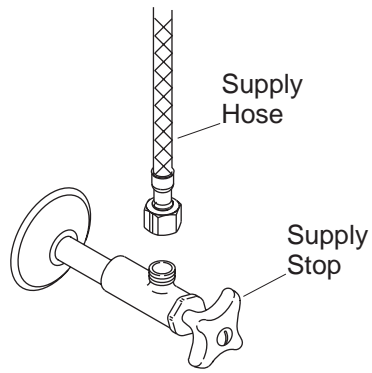

12. Supply Connections

- Install the bidet using the bidet manufacturer's instructions.
- Connect the supply tubes to the handle valve (inlets) and then the supply stops. (Left is hot - right is cold.)
- Tighten all connections.

13. Installation Checkout

- Connect the tailpiece and P-trap (as needed).
- Ensure that all connections are tight.
- Open the drain.
- Turn on the main water supply and check for leaks. Repair as needed.
- Open both hot and cold valves and run water through the spout for about a minute to remove debris. Check for leaks. Turn valves off.
- Turn off the water.

Guide d'installation

Robinet pour bidet

Outils et matériels



Clé à tubes



Clé à molette



Pince multiprise ordinaire



Mastic de plomberie



Joint d'étanchéité pour filetage



Joint d'étanchéité pour tuyau

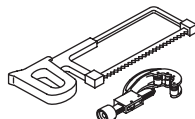

Scie à métaux ou coupe tube

Merci d'avoir choisi la compagnie Kohler

Nous apprécions votre engagement envers la qualité Kohler. Veuillez prendre s'il vous plaît quelques minutes pour lire ce manuel avant de commencer l'installation. Ne pas hésiter à nous contacter en cas de problème d'installation ou de fonctionnement. Nos numéros de téléphone et notre adresse du site internet sont au verso. Merci encore d'avoir choisi la Compagnie Kohler.

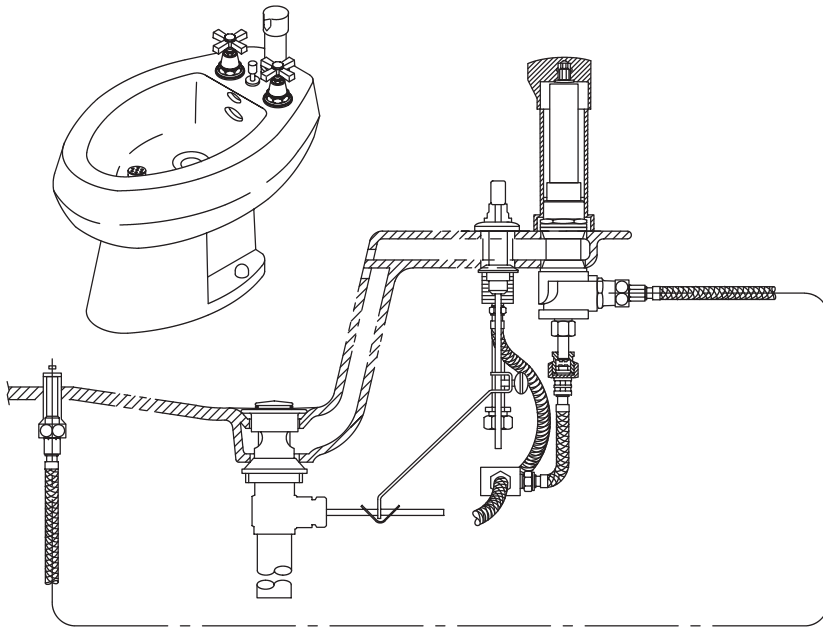

Avant de commencer

- Respecter tous les codes de plomberie et de bâtiment locaux.
- Couper l'arrivée d'eau principale.
- Vérifier avec soin si l'évacuation ou les tubes d'alimentation d'eau sont endommagés.
- Remplacer les tubes d'alimentation ou d'évacuation si nécessaire.
- Pour des nouvelles installations, installer le robinet avant d'installer le bidet.
- La Société Kohler se réserve le droit d'apporter toutes modifications sur le design des robinets sans préavis, comme spécifié dans le Catalogue des Prix.

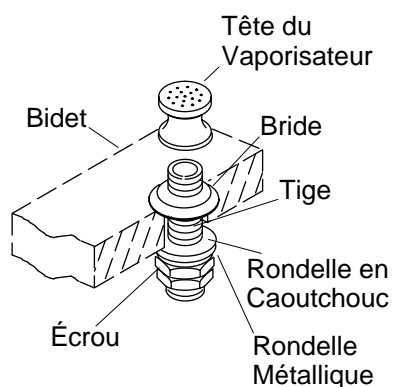

1. Installation ensemble vaporisateur

- Retirer la tête du vaporisateur et de la bride.
- Visser l'écrou, la rondelle métallique, et la rondelle en caoutchouc sur la partie inférieure de la queue.
- Appliquer un anneau de mastic de plombier ou autre joint semblable selon les instructions du fabricant du mastic.
- Du dessous du bidet, insérer la queue à travers l'orifice du vaporisateur.
- À partir du dessus du bidet, visser la bride sur la queue.
- Visser la tête du vaporisateur aussi loin que possible sur la queue.
- Visser la bride jusqu'à ce qu'elle s'ajuste contre la tête du vaporisateur.
- Serrer fermement l'écrou sur la queue à l'aide d'une clé à tuyaux. Ne pas trop serrer.
- Retirer tout excédent de mastic d'étanchéité.

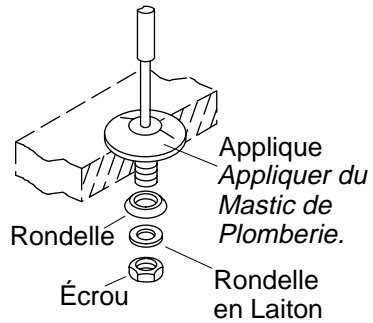

2. Installation du levier de l'applique

- Appliquer du mastic de plombier ou un joint semblable sur le dessous de l'applique selon les instructions du fabricant du mastic.
- Insérer l'applique d'en-dessus à travers le trou de fixation.
- Du dessous du bidet, glisser la rondelle (côté biseauté vers le haut), la rondelle en laiton, et l'écrou sur la queue de l'applique.
- Serrer fermement l'écrou à l'aide d'une clé à tuyaux. Ne pas trop serrer.
- Retirer tout excédent de mastic d'étanchéité.

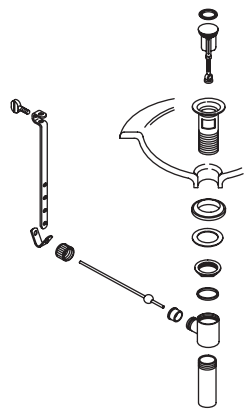

Drain de style A

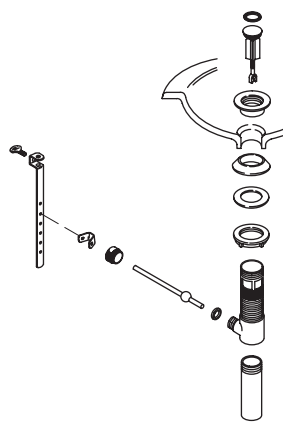

Drain de style B

3. Style de drain

- Consulter les illustrations ci-dessus pour déterminer le style de drain reçu avec votre robinet.
- Veuillez s'il vous plaît suivre les instructions relatives à votre style de drain.

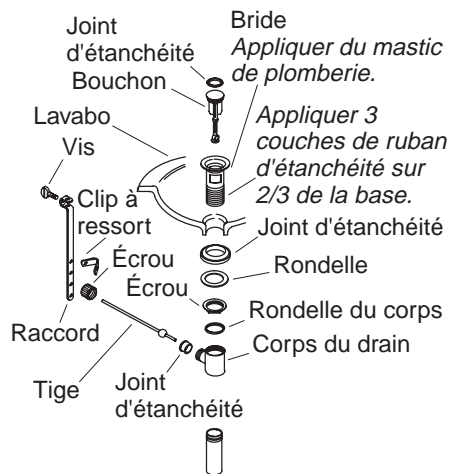

4. Installation du drain - Style A

- Retirer la pellicule protectrice de la bride.
- Couvrir les 2/3 inférieurs des tiges filetées de la bride avec trois couches de ruban d'étanchéité.
- Appliquer un anneau de mastic d'étanchéité ou un produit semblable sur le dessous de la bride selon les instructions du fabricant du mastic.
- Ajuster la bride dans l'orifice du tuyau du drain.
- Assembler le joint (côté biseauté vers le haut) et la rondelle sur la bride et visser partiellement l'écrou sur la bride. Ne pas serrer l'écrou pour le moment.
- Installer la rondelle du corps et le corps du drain avec l'orifice du joint faisant face à l'appareil sanitaire et serrer fermement l'écrou. Travailler soigneusement pour éviter de rayer la finition.
- Retirer tout excédent de mastic de plombier ou joint d'étanchéité.
- Introduire le bouchon dans la bride.
- Introduire le joint d'étanchéité dans son orifice sur le corps.

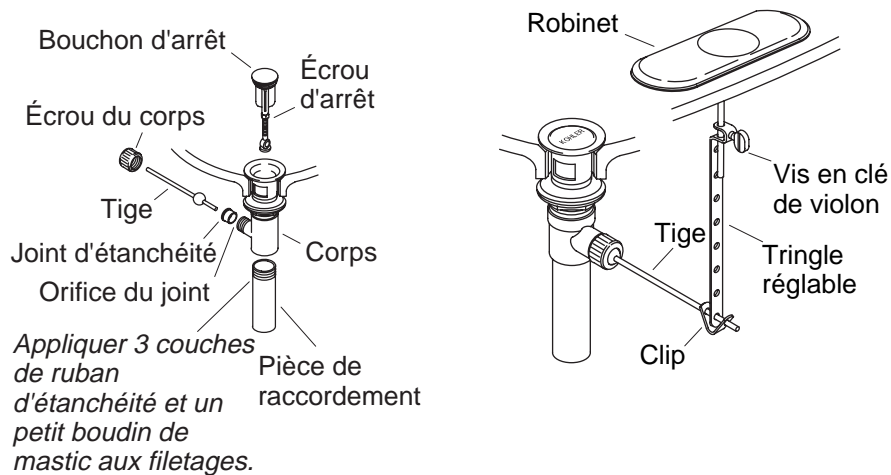

5. Installation complète du drain-Style A

- Pour les installations courantes, introduire l'extrémité courte de la tige dans l'orifice du joint du corps et sous le bouchon. Pour les installations anti-vandalisme, passer la tige à travers l'orifice dans le bouchon. Fixer avec l'écrou du corps.
- Retirer et ajuster le bouchon pour qu'il puisse s'élever à peu près de 3/8" (1 cm) en position d'ouverture. Pour ajuster, desserrer l'écrou du bouchon et raccourcir ou rallonger au besoin. Serrer l'écrou du bouchon.
- Appliquer trois couches de ruban d'étanchéité pour tiges filetées et de la pâte à joint sur le filetage de la pièce de raccordement.
- Visser le tuyau dans la bride et fixer en serrant à la main.
- Faire passer une extrémité du clip sur la tige. Glisser la tringle réglable sur la tige avec la vis de serrage faisant face à l'arrière de l'appareil.
- Comprimer l'autre extrémité du clip, en alignant le trou avec la tige.
- Déplacer le raccord vers la position appropriée en comprimant le clip et en le faisant glisser sur la tige.
- Insérer le levier de la tige dans le trou prévu du robinet et à travers celui dans le raccord.

Installation complète du drain-Style A (cont.)

- Serrer la vis de serrage sur le raccord de manière à ce que le bouton de la tige de levage s'étende au dessus de l'orifice de la tige de levage.

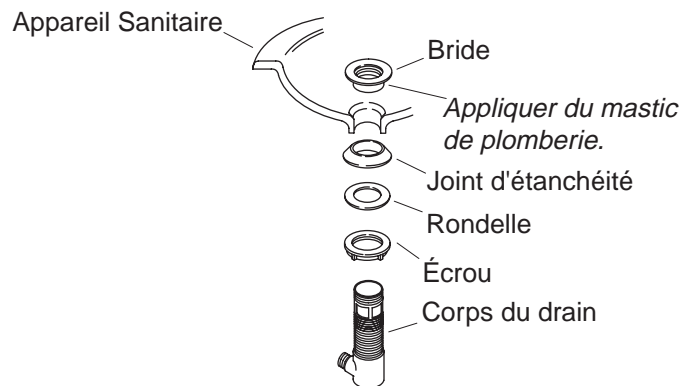

6. Installation de drain - Style B

- Retirer la pellicule protectrice de la bride.
- Appliquer un anneau de mastic d'étanchéité ou un produit semblable sur le dessous de la bride selon les instructions du fabricant du mastic.
- Assembler l'écrou, la rondelle plate et la bague d'étanchéité biseautée (biseau vers le haut) sur le corps.
- Introduire le corps du drain dans l'appareil, insérer le corps du drain dans l'orifice du drain.
- Du dessus de l'appareil, serrer délicatement à la main la bride sur le corps du drain.
- S'assurer que l'orifice d'étanchéité du corps du drain soit de face à l'appareil et serrer délicatement l'écrou.
- Retirer tout excédent de mastic de plombier ou joint d'étanchéité.

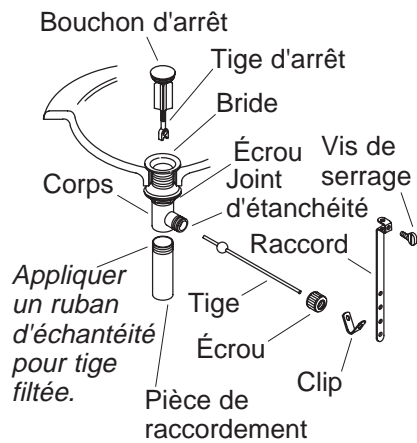

7. Installation complète du drain-Style B

- Introduire le joint d'étanchéité dans l'orifice d'étanchéité sur le corps.
- Introduire le bouchon dans la bride.
- Pour les installations courantes, insérer l'extrémité courte de la tige dans l'orifice d'étanchéité du corps **sous** le bouchon. Pour les installations anti-vandalisme, passer la tige **à travers** l'orifice du bouchon. Serrer à la main l'écrou du corps.
- Retirer et ajuster le bouchon selon le besoin pour qu'il s'élève à peu près de 3/8" (1 cm) en position d'ouverture. Pour ajuster, pivoter la tige filetée selon le besoin. Resserrer l'écrou du bouchon.
- Appliquer du ruban d'étanchéité au filetage de la pièce de raccordement et visser celui-ci au corps. Serrer fermement la pièce de raccordement.
- Glisser une extrémité du clip sur la tige. Glisser le raccord sur la tige avec la vis de serrage faisant face à l'arrière de l'appareil.
- Comprimer l'autre extrémité du clip, en alignant le trou avec la tige. Déplacer le raccord vers la position appropriée en comprimant le clip et en le faisant glisser sur la tige.
- Insérer le levier de la tige dans le trou du robinet et à travers celui du raccord.

Installation complète du drain-Style B (cont.)

- Serrer la vis de serrage sur le raccord de manière à ce que le bouton de la tige de levage s'étende de 1/2" (1,3 cm) au dessus de l'orifice de la tige de levage.

Applique
Appliquer du Mastic
de Plomberie.

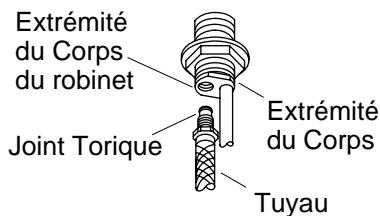
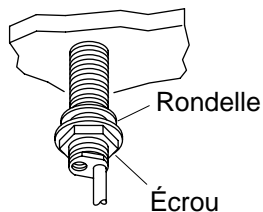
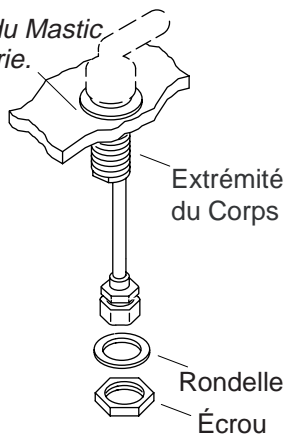

8. Installation du corps de la valve

- Retirer et conserver la rondelle et l'écrou du corps des valves d'extrémités.
- Installer un tuyau flexible sur chaque corps de valve. Bien serrer, mais pas de trop.
- Appliquer du mastic d'étanchéité ou un produit semblable sous l'applique, selon les instructions du fabricant.

REMARQUE : Le corps de la valve marquée "COLD" avec une lettre bleue appliquée au tube devrait être installé à droite du robinet.

- Du dessus du bidet, insérer les corps de valves dans leurs trous de fixations respectifs.
- Pivoter chaque corps de valve jusqu'à ce que les tubes de cuivre soient face à l'extérieur du bidet et que les sorties soient face à face.
- Glisser une rondelle et visser légèrement un écrou sur chaque corps de valve.
- Maintenir en place fermement les corps de valve et bien serrer les écrous avec une clé. Ne pas trop serrer.
- Retirer tout excédent de mastic de plombier ou joint d'étanchéité.

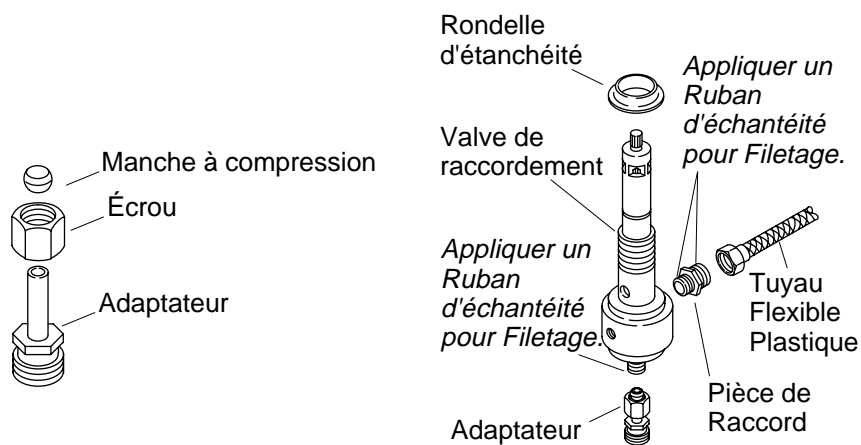

9. Installation valve de raccordement

- Glisser l'écrou et la manche à compression sur l'adaptateur.
- Appliquer un ruban d'étanchéité sur les filetages inférieurs de l'adaptateur. Visser l'adaptateur sur le bas du manche de la valve de raccordement. Serrer l'écrou fermement.
- Appliquer un ruban d'étanchéité sur les extrémités courtes du raccord de la tuyauterie. Visser le raccord de la tuyauterie sur le côté du manche de la valve de raccordement.
- Appliquer un ruban d'étanchéité sur les extrémités longues du raccord de la tuyauterie. Visser le tuyau flexible sur le tuyau de raccordement.
- Glisser la rondelle d'étanchéité (côté conique vers le haut) sur le robinet coupleur.

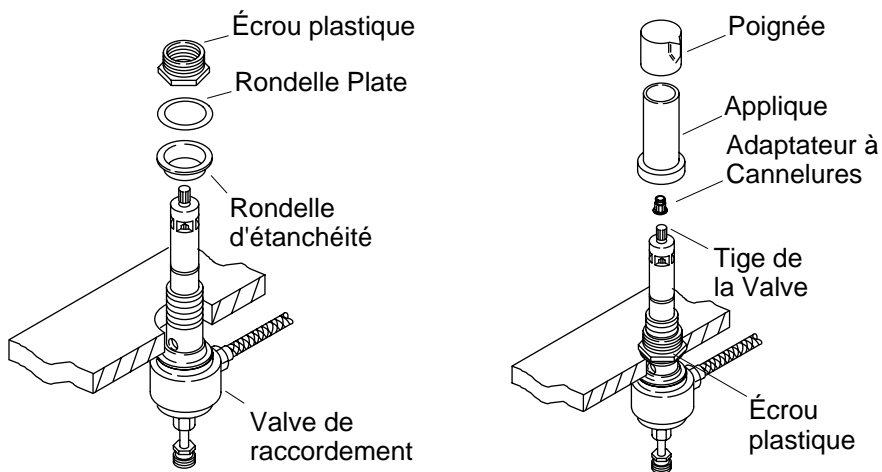

10. Installation complète Valve de raccordement

- Du dessous du bidet, insérer la valve de raccordement dans le trou de fixation.
- De l'avant du bidet, pivoter la valve de raccordement jusqu'à ce que le tuyau de raccordement soit orienté vers la droite.
- Du dessus du bidet, glisser une rondelle d'étanchéité (côté conique vers le bas), une rondelle plate et un écrou en plastique sur la valve de transfert. Serrer à fond l'écrou en plastique à la main.
- De l'avant du bidet, tourner la tige de la valve vers la gauche. Glisser l'adaptateur à cannelures sur la tige de la valve.
- Visser l'applique sur l'écrou en plastique.
- Tourner la poignée jusqu'à ce que l'indicateur soit orienté vers l'avant du bidet. Presser la poignée sur l'adaptateur à cannelures.

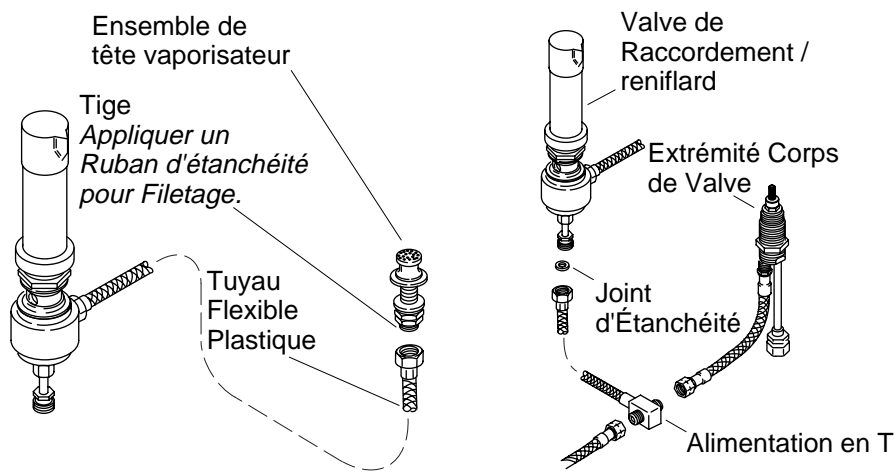

11. Installation tuyau flexible

- Appliquer un ruban d'étanchéité sur les filetages du manche du vaporisateur. Connecter le tuyau flexible de la valve de raccordement au manche du vaporisateur.
- Connecter les flexibles des sorties extrêmes au T d'alimentation.
- Visser un tuyau flexible sur chaque T d'alimentation.
- Glisser la bague d'étanchéité sur le manche de la valve de raccordement.
- Connecter le tuyau flexible du T d'alimentation au manche de la valve de raccordement.

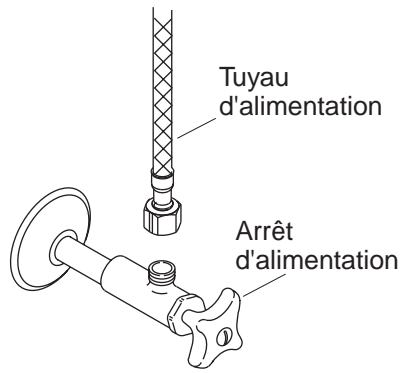

12. Connexions d'alimentation

- Installer le bidet selon les instructions du fabricant du bidet.
- Raccorder les tuyaux d'alimentation à la poignée de la valve et aux arrêts d'alimentation. (gauche est chaud - droite est froid)
- Serrer tous les raccords.

13. Vérification de l'installation

- Installer la pièce de raccordement et le siphon en P (selon le besoin).
- S'assurer que tous les raccords soient bien serrés.
- Ouvrir le drain.
- Ouvrir l'alimentation d'eau principale et vérifier s'il y a des fuites. Réparer au besoin.
- Ouvrir l'eau chaude et l'eau froide et faire couler l'eau pendant environ une minute à travers le bec pour chasser tous les débris. Vérifier s'il y a des fuites. Fermer les valves.
- Couper l'eau.

Guía de Instalación

Grifería de bidé

Herramientas y materiales



Llave para tubo



Llave ajustable



Pinzas de extensión



Masilla de plomería



Cinta selladora de roscas

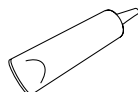

Sellador de tubería

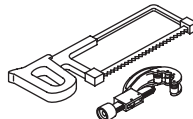

Sierra para metales o cortatubos

Gracias por elegir los productos de Kohler

Apreciamos su elección por la calidad de Kohler. Dedique unos minutos para leer este manual antes de comenzar la instalación. En caso de problemas de instalación o de funcionamiento, no dude en contactarnos. Nuestros números de teléfono y nuestra página web se encuentran en la última página. Gracias nuevamente por escoger a Kohler.

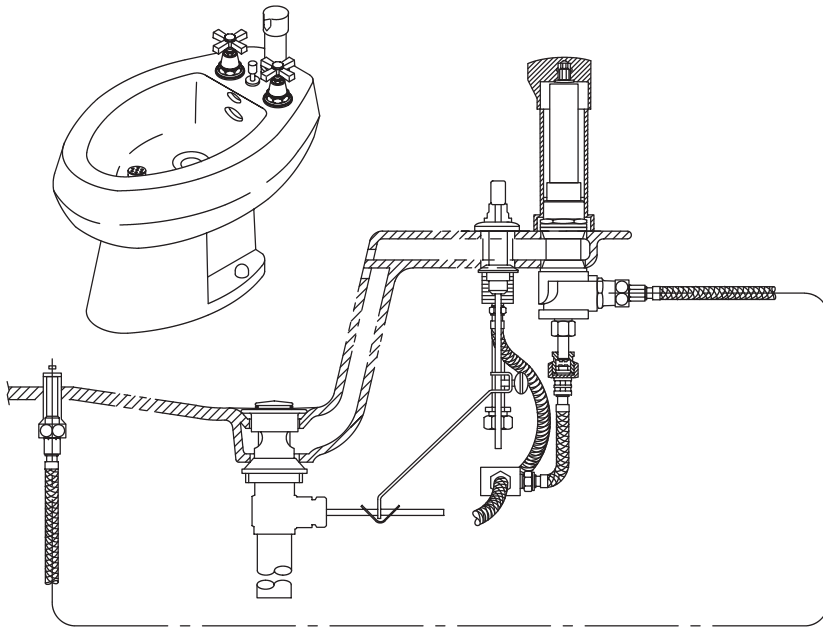

Antes de comenzar

- Cumpla con todos los códigos locales de plomería y de construcción.
- Cierre el suministro principal de agua.
- Revise con cuidado las tuberías de suministro y desagüe para ver si están dañadas.
- Reemplace las tuberías de desagüe o suministro de ser necesario.
- En las instalaciones nuevas, instale la grifería antes de instalar el bidé.
- Kohler Co. se reserva el derecho de modificar el diseño de la grifería sin previo aviso, tal como se especifica en la lista de precios.

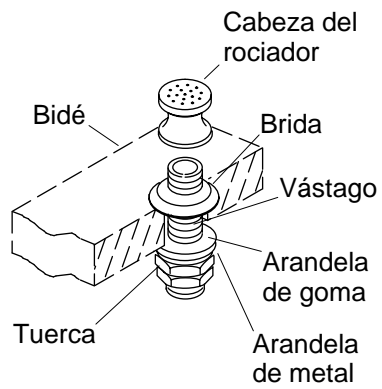

1. Instalación del montaje del rociador

- Retire la cabeza del rociador y la brida.
- Enrosque la tuerca, la arandela de metal y la arandela de goma en la parte inferior del vástago.
- Aplique una tira de masilla de plomería u otro sellador según las instrucciones del fabricante del sellador.
- Inserte el vástago a través del orificio del rociador por la parte inferior del bidé.
- Enrosque la brida en el vástago por la parte superior del bidé.
- Enrosque bien la cabeza del rociador en el vástago hasta que no pueda avanzar más.
- Enrosque la brida hasta que quede ajustada contra la cabeza del rociador.
- Apriete bien la tuerca en el vástago con una llave. No apriete demasiado.
- Elimine el exceso de masilla de plomería o sellador.

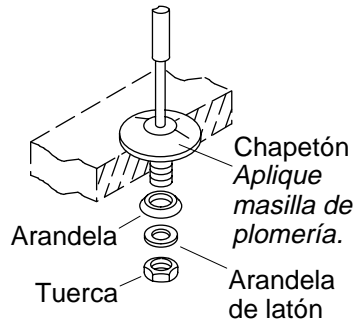

2. Instalación del chapetón del tirador de desagüe

- Aplique una tira de masilla de plomería u otro sellador en la parte inferior del chapetón, según las instrucciones del fabricante.
- Inserte el chapetón a través del orificio de fijación por la parte superior.
- Deslice la arandela (con la parte cónica hacia arriba), la arandela de latón y la tuerca en el vástago del chapetón por la parte inferior del bidé.
- Apriete bien la tuerca con una llave. No apriete demasiado.
- Elimine el exceso de masilla de plomería o sellador.

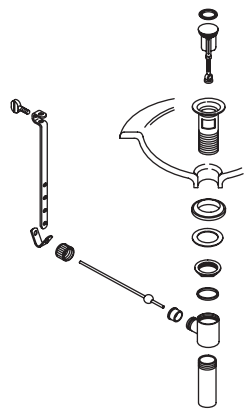

Estilo de desagüe A

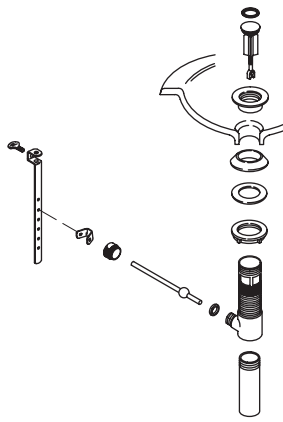

Estilo de desagüe B

3. Estilo de desagüe

- Consulte las ilustraciones de arriba para determinar el estilo de desagüe incluido con su grifería.
- Siga las instrucciones del estilo de su desagüe.

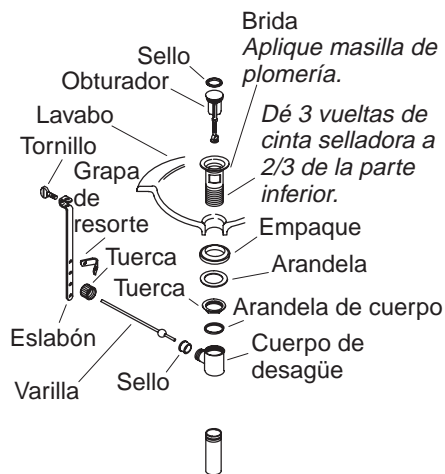

4. Instalación del desagüe - Estilo A

- Retire el material protector de la brida.
- Cubra dos tercios de la parte inferior de las roscas en la brida dando tres vueltas con cinta selladora.
- Aplique una tira de masilla de plomería u otro sellador en la parte inferior de la brida, según las instrucciones del fabricante.
- Inserte la brida en el orificio de desagüe del aparato sanitario.
- Monte el empaque (con la parte cónica hacia arriba) y la arandela en la brida, y enrosque la tuerca en la brida parcialmente. No apriete la tuerca completamente en este momento.
- Instale la arandela del cuerpo y el cuerpo de desagüe con el orificio de sellado orientado hacia el dorso del aparato sanitario, y apriete bien la tuerca. Tenga cuidado de no rayar el acabado.
- Elimine el exceso de masilla de plomería o sellador.
- Introduzca el obturador en la brida.
- Inserte el sello dentro del orificio de sellado en el cuerpo.

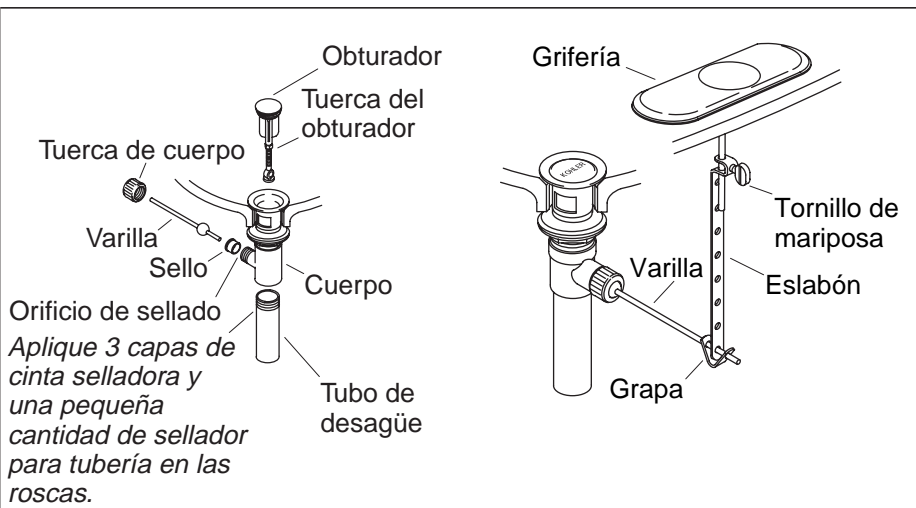

5. Termine la instalación del desagüe - Estilo A

- En las instalaciones normales, inserte el extremo corto de la varilla en el orificio de sellado del cuerpo y por debajo del obturador. Cuando realice instalaciones resistentes al vandalismo, inserte la varilla a través del orificio en el obturador. Fije con la tuerca del cuerpo.
- Retire y ajuste el obturador de manera que se levante aproximadamente 3/8" (1 cm) al abrirse. Para ajustarlo, afloje la tuerca del obturador y acorte o extienda el obturador cuanto sea necesario. Apriete la tuerca del obturador.
- Dé tres vueltas a las roscas del tubo de desagüe con cinta selladora y aplique una pequeña cantidad de sellador para tuberías a las roscas.
- Enrosque el tubo de desagüe en el cuerpo y apriételo bien.
- Deslice un extremo de la grapa por la varilla. Deslice el eslabón por la varilla con el tornillo de mariposa orientado hacia la parte posterior del aparato sanitario.
- Apriete el otro extremo de la grapa, alineando el orificio con la varilla.
- Mueva el eslabón a la posición correcta, apretando la grapa con los dedos y deslizándolo por la varilla.
- Inserte la varilla del tirador en el orificio de la grifería, y luego en el orificio del eslabón.

Termine la instalación del desagüe - Estilo A (cont.)

- Apriete el tornillo de mariposa en el eslabón de manera que la perilla del tirador de desagüe sobresalga por el orificio del tirador de desagüe.

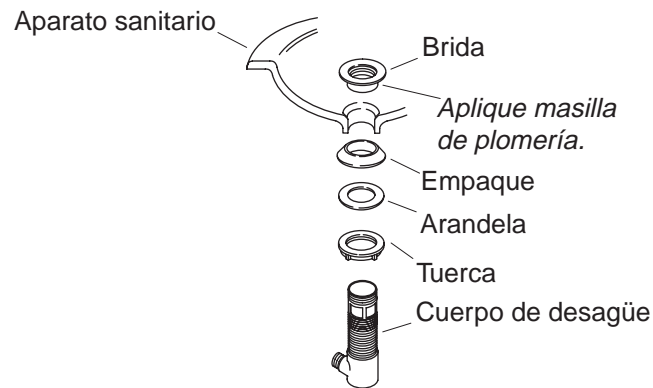

6. Instalación del desagüe - Estilo B

- Retire la cubierta protectora de la brida.
- Aplique una tira de masilla de plomería u otro sellador en la parte inferior de la brida, según las instrucciones del fabricante.
- Monte la tuerca, la arandela plana y el empaque cónico (con la parte cónica hacia arriba) por completo en el cuerpo.
- Inserte el cuerpo de desagüe en el orificio de desagüe por la parte inferior del aparato sanitario.
- Apriete bien la brida en el cuerpo de desagüe con la mano por la parte superior del aparato sanitario.
- Asegúrese de que el orificio de sellado del cuerpo de desagüe esté orientado hacia el dorso del aparato sanitario y apriete bien la tuerca.
- Elimine el exceso de masilla de plomería o sellador.

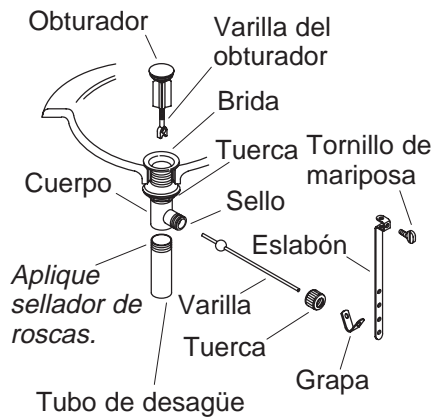

7. Termine la instalación del desagüe - Estilo B

- Empuje el sello dentro del orificio de sellado en el cuerpo.
- Introduzca el obturador en la brida.
- En las instalaciones normales, inserte el extremo corto de la varilla en el orificio de sellado del cuerpo y **por debajo** del obturador. Cuando realice instalaciones resistentes al vandalismo, inserte la varilla **a través** del orificio en el obturador. Apriete la tuerca del cuerpo a mano.
- Retire y ajuste el obturador cuanto sea necesario, de manera que se levante aproximadamente 3/8" (1 cm) al abrirse. Para ajustarlo, gire la varilla roscada del obturador hacia dentro o fuera según sea necesario. Vuelva a apretar la tuerca del obturador.
- Aplique cinta selladora de roscas a las roscas del tubo de desagüe y enrosque el tubo de desagüe en el cuerpo. Apriete bien el tubo de desagüe.
- Deslice un extremo de la grapa por la varilla. Deslice el eslabón por la varilla con el tornillo de mariposa orientado hacia la parte posterior del aparato sanitario.
- Apriete el otro extremo de la grapa, alineando el orificio con la varilla. Mueva el eslabón a la posición correcta, apretando la grapa con los dedos y deslizándolo por la varilla.
- Inserte la varilla del tirador en el orificio de la grifería, y luego en el orificio del eslabón.

Termine la instalación del desagüe - Estilo B (cont.)

- Apriete el tornillo de mariposa en el eslabón de manera que la perilla del tirador de desagüe sobresalga 1/2" (1,3 cm) por el orificio del tirador de desagüe.

Chapetón
Aplique masilla de plomería.

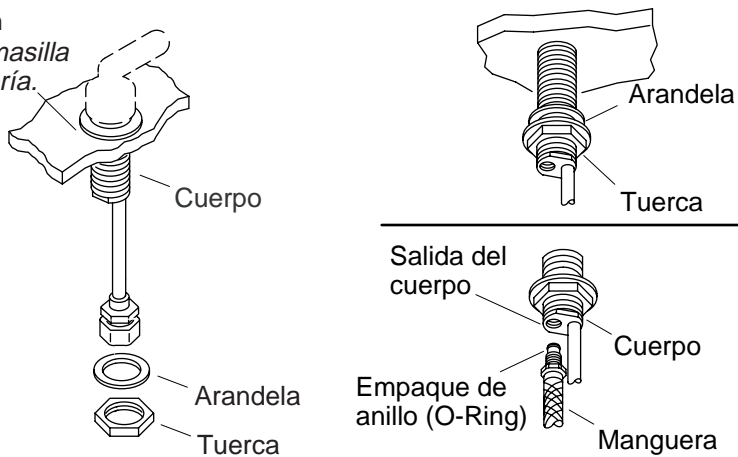

8. Instalación del cuerpo de válvula

- Retire la arandela y la tuerca de los cuerpos de válvula y guárdelas.
- Instale una manguera flexible en cada salida del cuerpo de válvula. Apriete bien, pero no demasiado.
- Aplique una tira de masilla de plomería u otro sellador en la parte inferior del chapetón, según las instrucciones del fabricante del sellador.

NOTA: El cuerpo de válvula que tiene marcado "COLD" (agua fría) con letras en azul junto al tubo debe estar instalado a la derecha de la grifería.

- Inserte los cuerpos de válvula en los orificios de fijación correspondientes por la parte superior del bidé.
- Gire cada cuerpo de válvula hasta que los tubos de cobre queden orientados hacia la parte exterior del bidé y las salidas queden cara a cara.
- Deslice una arandela y enrosque una tuerca sin apretar en cada cuerpo de válvula.
- Sostenga firmemente los cuerpos de válvula en su lugar y luego apriete bien las tuercas con una llave. No apriete demasiado.
- Elimine el exceso de masilla de plomería o sellador.

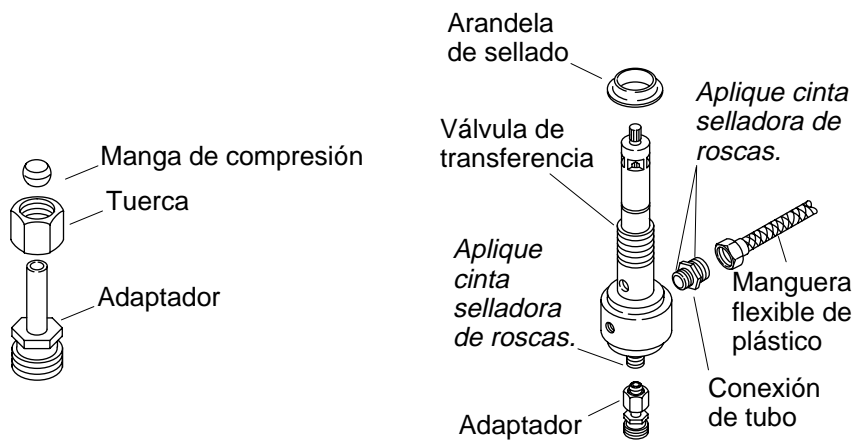

9. Instalación de la válvula de transferencia

- Deslice la tuerca y la manga de compresión sobre el adaptador.
- Aplique cinta selladora de roscas a las roscas del adaptador. Enrosque el adaptador en la parte inferior del vástago de la válvula de transferencia. Apriete bien la tuerca.
- Aplique cinta selladora de roscas a las roscas del extremo corto de la conexión del tubo. Enrosque la conexión del tubo en un lado del vástago de la válvula de transferencia.
- Aplique cinta selladora de roscas a las roscas del extremo largo de la conexión del tubo. Enrosque la manguera flexible a la conexión del tubo.
- Deslice la arandela de sellado (con la parte cónica hacia arriba) por la válvula de transferencia.

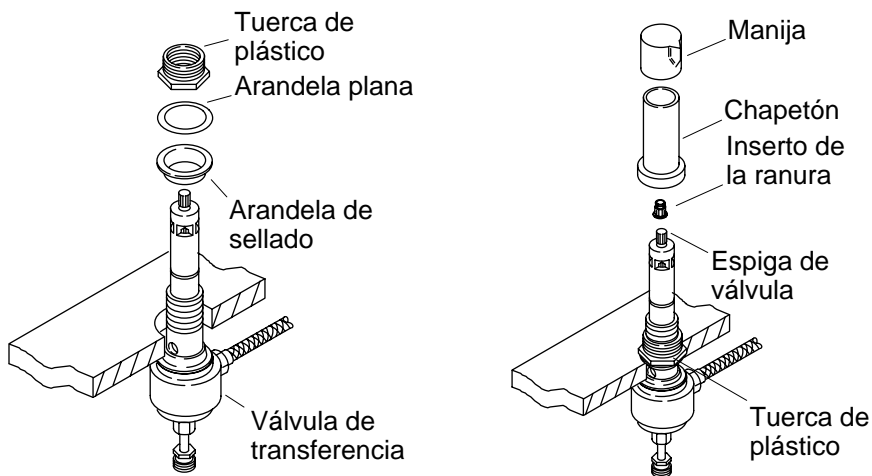

10. Termine la instalación de la válvula de transferencia

- Inserte la válvula de transferencia en el orificio de fijación por la parte inferior del bidé.
- Gire la válvula de transferencia por la parte frontal del bidé hasta que la conexión del tubo esté orientada a la derecha.
- Por la parte superior del bidé, deslice una arandela de sellado (con la parte cónica hacia abajo), la arandela plana y la tuerca de plástico en la válvula de transferencia. Apriete bien la tuerca de plástico con la mano.
- Gire el vástago de la válvula hacia la izquierda por la parte frontal del bidé. Deslice el inserto de ranura por el vástago de la válvula.
- Enrosque el chapetón en la tuerca de plástico.
- Gire la manija hasta que el indicador esté orientado hacia el frente del bidé. Presione la manija sobre el inserto de ranura.

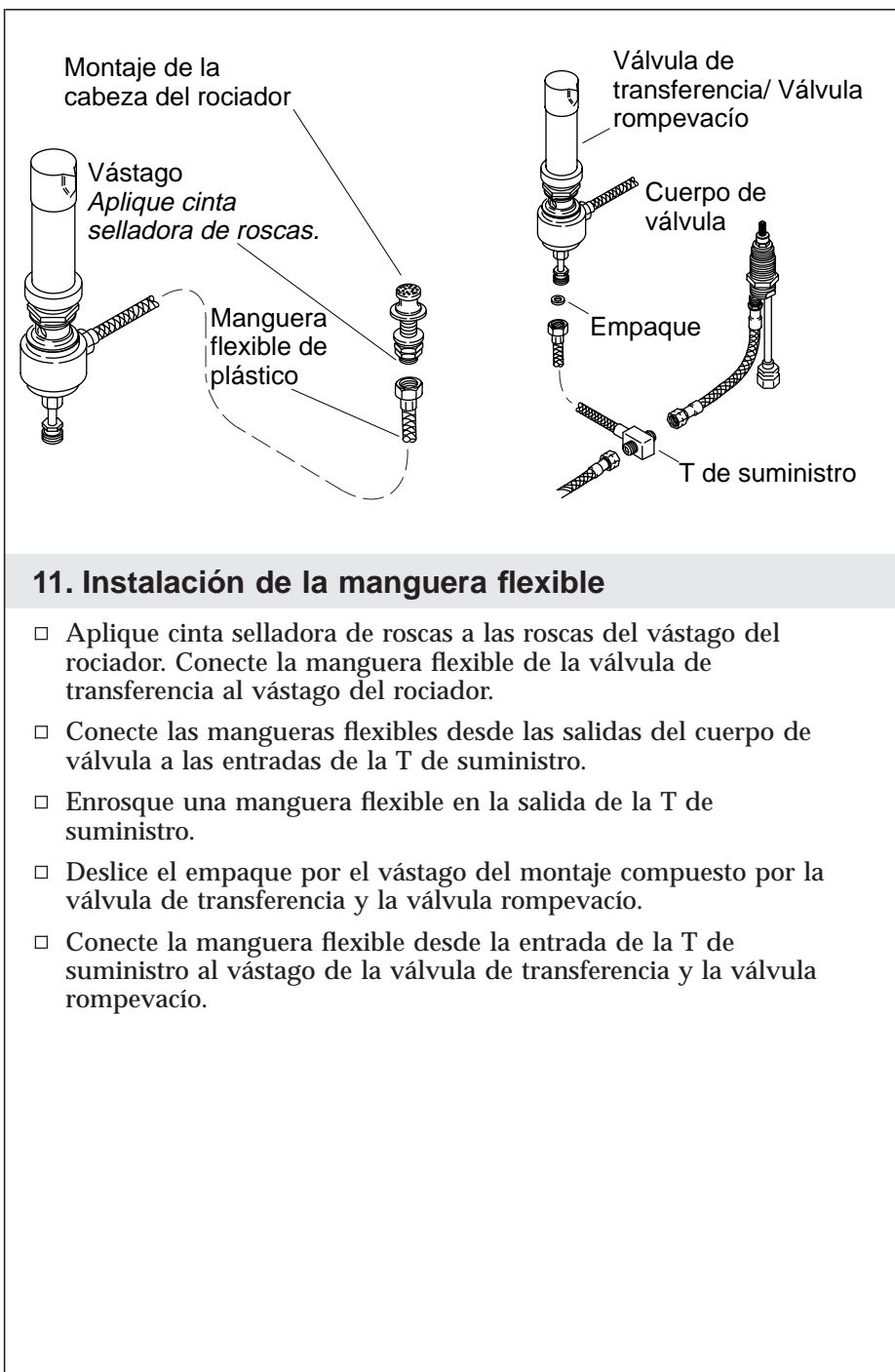

11. Instalación de la manguera flexible

- Aplique cinta selladora de roscas a las roscas del vástago del rociador. Conecte la manguera flexible de la válvula de transferencia al vástago del rociador.
- Conecte las mangueras flexibles desde las salidas del cuerpo de válvula a las entradas de la T de suministro.
- Enrosque una manguera flexible en la salida de la T de suministro.
- Deslice el empaque por el vástago del montaje compuesto por la válvula de transferencia y la válvula rompevacío.
- Conecte la manguera flexible desde la entrada de la T de suministro al vástago de la válvula de transferencia y la válvula rompevacío.

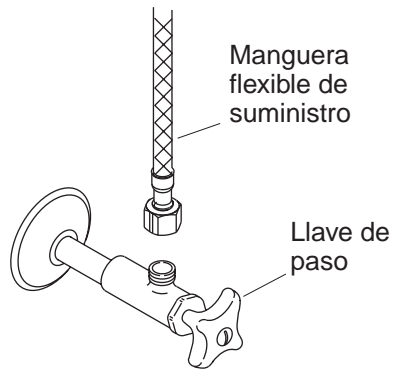

12. Conexiones de suministro

- Instale el bidé siguiendo las instrucciones del fabricante.
- Conecte los tubos de suministro a los cuerpos de válvula (entradas) y luego a las llaves de paso. (El lado izquierdo es para el agua caliente y el derecho, para el agua fría.)
- Apriete todas las conexiones.

13. Verificación de la instalación

- Conecte el tubo de desagüe y el sifón tipo P (según sea necesario).
- Asegúrese de que todas las conexiones estén apretadas.
- Abra el desagüe.
- Abra el suministro de agua principal y verifique que no haya fugas. Repare según sea necesario.
- Abra las válvulas del agua fría y caliente, y deje que el agua corra durante un minuto para eliminar los residuos. Verifique que no haya fugas. Cierre las llaves de paso.
- Cierre el agua.

USA: 1-800-4-KOHLER
Canada: 1-800-964-5590
México: 001-877-680-1310

kohler.com

THE BOLD LOOK
OF **KOHLER**®

©2004 Kohler Co.

1033981-2-A