

BEFORE YOU BEGIN

NOTES

- Shut off the main water supply.
- Inspect the supply tubing for damage. Replace as necessary.
- Observe local plumbing codes.
- If possible, install this faucet before installing the lavatory.
- Kohler Co. reserves the right to make revisions in the design of faucets without notice, as specified in the Price Book.

MODEL NUMBERS

- K-108, K-15884, K-16102, K-16104, K-223, K-224, K-280, K-310, K-325, K-610, K-6245, K-6811, K-6954, K-7438, K-7916, K-8215
- K-108M, K-15884M, K-16102M, K-16104M, K-223M, K-224M, K-280M, K-310M, K-325M, K-610M, K-6245M, K-6811M, K-6954M, K-7438M, K-7916M, K-8215M

TOOLS AND MATERIALS RECOMMENDED

- Adjustable wrench
- Thread sealant
- Plumbers putty
- Hacksaw or tubing cutter
- Pipe wrench
- Channel lock pliers

INSTALLATION

FAUCET

- Apply a ring of plumbers putty or other sealant to the underside of the spout according to the putty manufacturer's instructions. Fit the spout through the center lavatory hole.
- Install the metal washer and nut, or the dished washer, washer, and nut for installation to thin-walled lavatories, and securely wrench tighten the nut.
- Remove any excess putty or sealant.

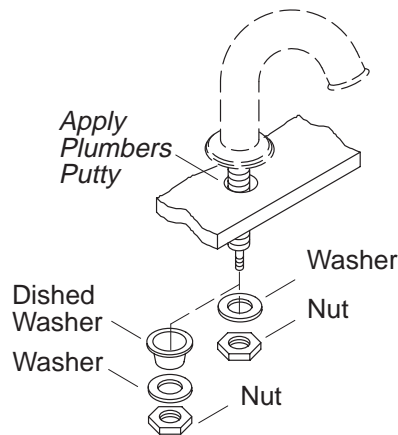

- Remove and retain the guide tube nut and O-ring from the supply tee sleeve.
- Insert the plastic gasket and rubber washer into the supply tee. Thread the supply tee to the spout shank until hand tight.
- Align the supply arms to the sides. Slip the O-ring over the guide tube, and wrench tighten the guide tube nut to the sleeve.

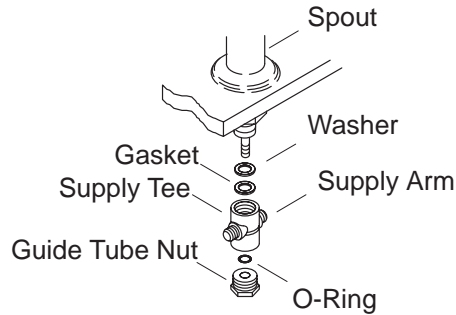

- Apply a ring of plumbers putty or other sealant to the underside of the escutcheons according to the putty manufacturer's instructions.
- Insert the end bodies into the mounting holes from the top of the lavatory. Make sure the end body marked "Cold" is installed in the right-hand hole (as viewed from the front of the lavatory).

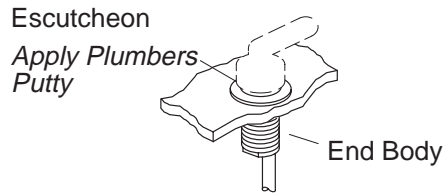

- Install a washer and nut to the bottom of the end bodies.
- Align the end bodies so the copper tubing faces to the outside.
- Wrench tighten the nuts.
- Remove any excess putty or sealant.

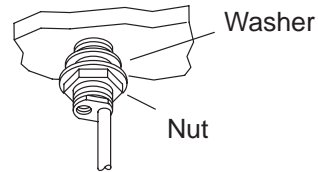

- Thread the hoses to the end body outlets. Wrench tighten, but do not overtighten.

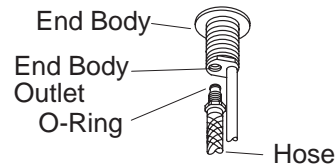

- Hold the spout in position, and tighten the tee securely. Do not overtighten.
- Connect the flexible hoses to the tee inlets. Do not use thread sealant. To avoid kinking the hoses, loop them as shown. Do not overtighten.

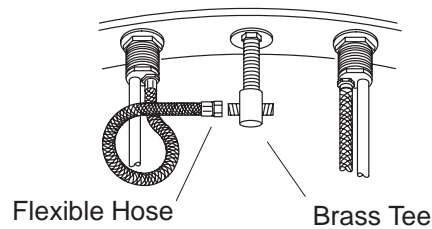

DETERMINE YOUR DRAIN STYLE AND FOLLOW THE APPROPRIATE INSTALLATION STEPS.

DRAIN (CP AND PB FINISHES)

- Remove the protective seal from the flange.
- Apply a 1/2" (1.3cm) diameter ring of plumbers putty or other sealant around the underside of the flange according to the putty manufacturer's instructions. Insert the flange into the lavatory drain hole.
- Assemble the gasket (tapered side up) and washer to the flange, and partially thread the nut to the flange. **Do not** fully tighten the nut at this time.
- Install the body washer and body to the flange, and wrench tighten.
- Position the body so the seal hole is facing toward the back of the lavatory.
- Handtighten the nut.
- Remove any excess putty or sealant.

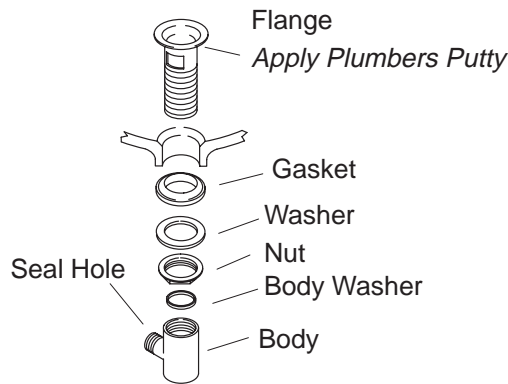

DRAIN (OTHER FINISHES)

- Remove the flange from the body.
- Thread the nut completely onto the body.
- Apply a 1/2" (1.3cm) diameter ring of plumbers putty or other sealant to the underside of the drain flange according to the putty manufacturer's instructions.
- Insert the drain body up into the underside of the lavatory drain hole.
- Position the body so the seal hole is facing toward the back of the lavatory.
- Thread the flange onto the drain body from the topside of the lavatory.
- Securely handtighten the nut from the underside of the lavatory.
- Remove any excess putty or sealant.

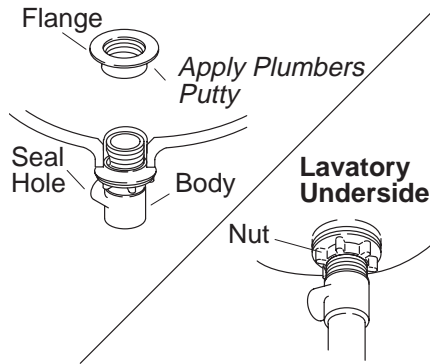

- Assemble the nylon washer, metal washer, and nut onto the long end of the rod.
- Assemble the nylon washer and rubber washer onto the short end of the rod.

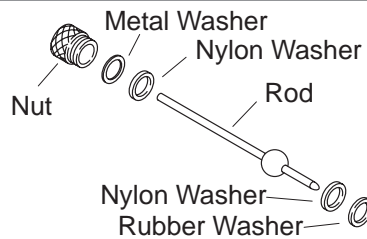

ALL DRAINS

- Insert the stopper into the flange.
- Remove the body nut from the seal hole.
- Fit the short end of the rod into the body seal hole and **under** the stopper for regular installations; **through** the hole for vandal-resistant installations.
- Loosely secure in place with the body nut.
- Remove and adjust the stopper so the stopper lifts about 3/8" (1cm) when opened. To adjust, loosen the stopper nut and shorten or lengthen the stopper as needed. Re-tighten the stopper nut.
- Handtighten the body nut.
- Apply thread sealant to the tailpiece. Thread the tailpiece into the body and securely handtighten.

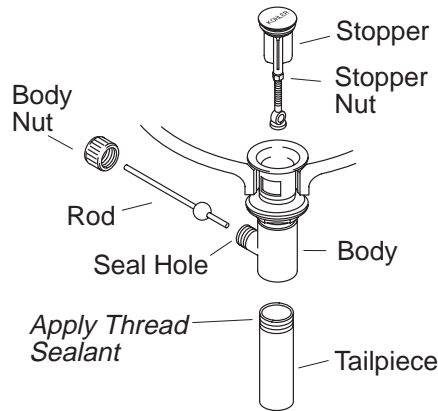

- Slide the clip and the link onto the rod with the thumb screw facing toward the back of the lavatory.
- To move the link to the proper position, squeeze the clip and slide it along the rod.
- Push the rod down (open position).

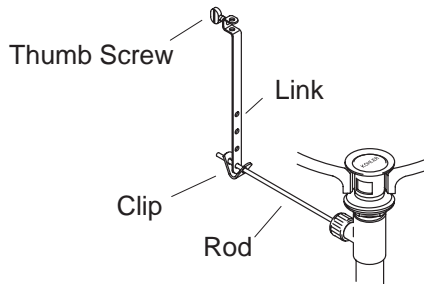

- Slide the faucet lift rod through the hole in the spout and through the hole in the link.
- Tighten the thumb screw on the link so the lift rod knob is 1/2" (1.3cm) above the lift rod hole.

IF THE LAVATORY IS NOT INSTALLED, INSTALL IT AT THIS TIME. BE SURE TO FOLLOW ALL INSTRUCTIONS PACKED WITH THE LAVATORY.

SUPPLIES AND STOPS

- Connect the supply tubes to the faucet end bodies and supply stops. (Left is hot – right is cold.)
- Tighten all connections.

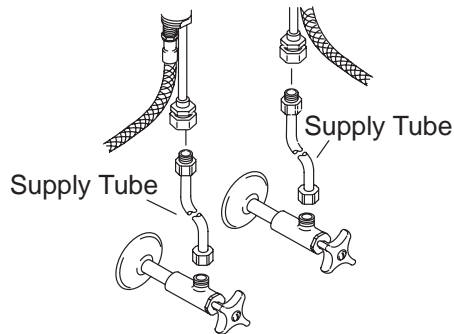

INSTALLATION CHECKOUT

- Connect the tailpiece and P-trap.
- Ensure that all connections are tight.
- Remove the aerator.
- Open the drain.
- Turn on the main water supply and check for leaks.
- Open both hot and cold valves and run water through the spout to remove any debris. Turn the valves off.
- Reinstall the aerator.

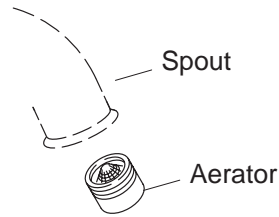

CALL US FOR HELP

Here's what you need to do if you require service:

First review the installation instructions to ensure correct installation. For additional assistance in the USA, call our Customer Service Department for direct help. You may also contact us at our web site listed below.

Call 1-800-4-KOHLER within the U.S.

Call 001-877-680-1310 within Mexico

Call 1-800-964-5590 within Canada

THE BOLD LOOK
OF **KOHLER**®

www.kohler.com

ANTES DE COMENZAR

NOTAS

- Cierre el suministro principal de agua.
- Revise las tuberías de suministro para determinar si están dañadas. Reemplace de ser necesario.
- Cumpla con todos los códigos locales de plomería.
- De ser posible, instale el grifo antes de instalar el lavabo.
- Kohler Co. se reserva el derecho de modificar el diseño de los grifos sin previo aviso, tal como se especifica en la lista de precios.

MODEL NUMBERS

- K-108, K-15884, K-16102, K-16104, K-223, K-224, K-280, K-310, K-325, K-610, K-6245, K-6811, K-6954, K-7438, K-7916, K-8215
- K-108M, K-15884M, K-16102M, K-16104M, K-223M, K-224M, K-280M, K-310M, K-325M, K-610M, K-6245M, K-6811M, K-6954M, K-7438M, K-7916M, K-8215M

HERRAMIENTAS Y MATERIALES SUGERIDOS

- Llave ajustable
- Sellador para rosca
- Masilla de plomería
- Segueta o cortatubos
- Llave para tubos
- Pinzas descentradas

INSTALACIÓN

GRIFO

- Aplique una tira de masilla de plomería u otro sellador según las instrucciones del fabricante, en la parte inferior del surtidor. Inserte el surtidor a través del orificio central del lavamanos.
- Instale la arandela de metal y la tuerca, o la arandela cóncava y la tuerca para instalaciones en paredes de bajo grosor, y asegure la tuerca con una llave.
- Remueva el exceso de masilla de plomería.

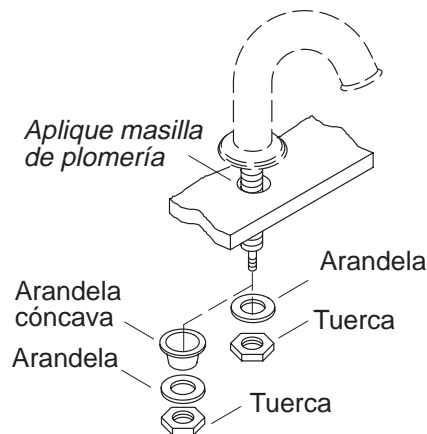

- Remueva y retenga la tuerca de guía y el empaque de anillo de la T de suministro.
- Inserte el empaque plástico y la arandela de goma en la T de suministro. Enrosque a mano la T de suministro al vástago del surtidor.
- Alinee los brazos de suministro a los lados. Deslice el empaque de anillo sobre el tubo de guía y asegure la tuerca de guía a la manga.

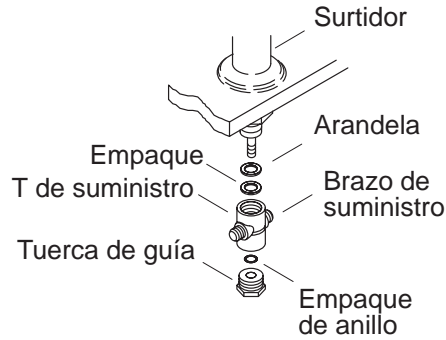

- Aplique una tira de masilla de plomería u otro sellador según las instrucciones del fabricante, en la parte inferior de los chapetones.
- Inserte los cuerpos extremos en los orificios de fijación desde la parte superior del lavabo. Verifique que el cuerpo extremo marcado "COLD" esté instalado en el hoyo a la derecha (tal como se ve desde la parte frontal del lavabo).

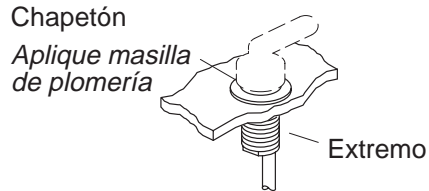

- Instale una arandela y una tuerca en la parte inferior de los extremos.
- Alinee los cuerpos para que la tubería de cobre esté orientada hacia afuera.
- Fije las tuercas con una llave.
- Remueva el exceso de masilla de plomería.

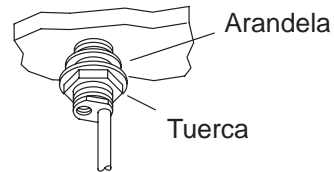

- Enrosque las mangueras a las salidas del extremo. Asegure con una llave sin fijar en exceso.

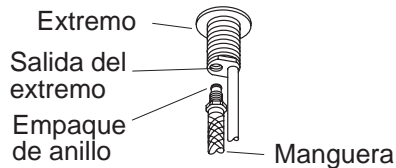

- Sostenga el surtidor en su lugar y asegure la T. No asegure en exceso.
- Conecte las mangueras flexibles a las entradas de la T. No utilice sellador para roscas. Doble las mangueras como se ilustra para que no se tuerzan. No asegure en exceso.

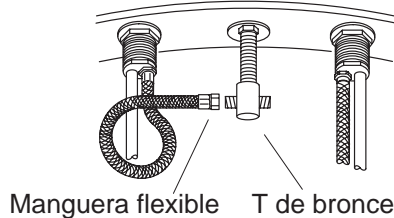

DETERMINE SU TIPO DE DRENAJE Y SIGA LAS INSTRUCCIONES CORRESPONDIENTES.

DRENAJE (ACABADOS CP Y PB)

- Remueva el sello protector de la brida.
- Aplique una tira de masilla de plomería u otro sellador según las instrucciones del fabricante, en la parte inferior de la brida. Inserte la brida en el drenaje del lavabo.
- Monte el empaque (lado estrecho hacia arriba) y la arandela a la brida, y enrosque la tuerca a la brida parcialmente. **No asegure** la tuerca completamente en este momento.
- Conecte la arandela del extremo al extremo a la brida, y asegure con una llave.
- Coloque el cuerpo del drenaje de manera que el orificio del sello esté orientado hacia la parte posterior del lavabo.
- Asegure la tuerca a mano.
- Remueva el exceso de masilla de plomería.

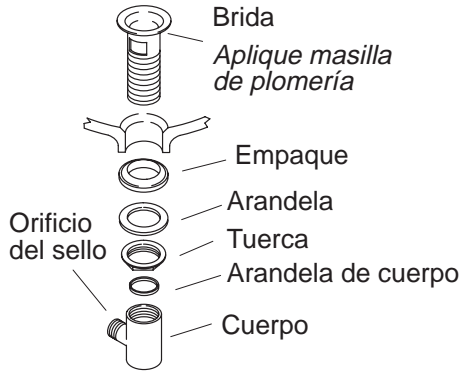

DRENAJE (OTROS ACABADOS)

- Remueva la brida del cuerpo.
- Enrosque la tuerca completamente al cuerpo.
- Aplique una tira de de masilla de plomería u otro sellador según las instrucciones del fabricante, en la parte inferior de la brida del drenaje.
- Inserte el cuerpo del drenaje en la parte inferior del orificio del drenaje.
- Coloque el cuerpo del drenaje de manera que el orificio del sello esté orientado hacia la parte posterior del lavabo.
- Enrosque la brida al cuerpo de drenaje desde la parte superior del lavabo.
- Fije la tuerca a mano desde debajo del lavabo.
- Remueva el exceso de masilla de plomería.

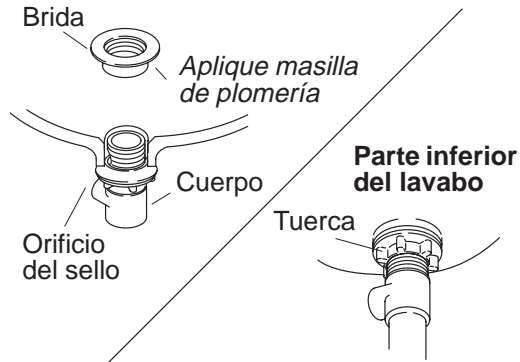

- Monte la arandela de nilón, la arandela de metal y la tuerca en el extremo largo de la varilla.
- Monte las arandelas de nilón y de goma en el extremo corto de la varilla.

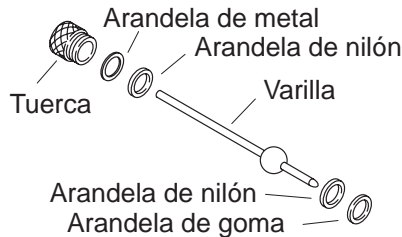

TODOS LOS DRENAJES

- Inserte el obturador en la brida.
- Remueva la tuerca del cuerpo del orificio del sello.
- Encaje el extremo corto de la varilla en el orificio del cuerpo y **debajo** del obturador para instalaciones normales; y **a través** del orificio para instalaciones resistentes al vandalismo.
- Asegure parcialmente con la tuerca de cuerpo.
- Remueva y ajuste el obturador de manera que se levante aproximadamente 3/8" (1cm) al abrirse. Para ajustar, afloje la tuerca del obturador y acorte o extienda de ser necesario. Asegure nuevamente la tuerca del obturador.
- Asegure la tuerca de cuerpo a mano.
- Aplique sellador para rosca en la pestaña.
- Enrosque el tubo de drenaje vertical al cuerpo y asegure a mano.

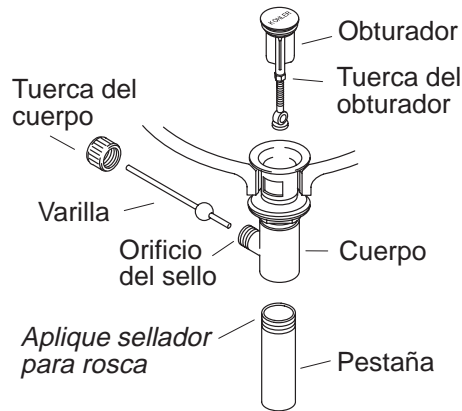

- Deslice la grapa y el eslabón a la varilla con el tornillo de mariposa orientado hacia la parte posterior del lavabo.
- Para mover el eslabón a su lugar, apriete la grapa con los dedos y deslice el eslabón a lo largo de la varilla.
- Empuje la varilla hacia abajo (posición abierta).

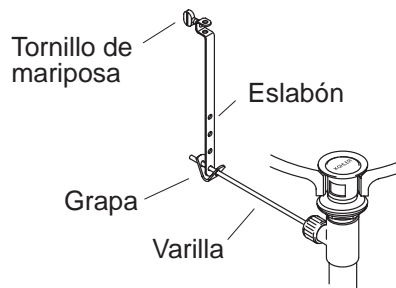

- Deslice la varilla de levante del grifo a través de los orificios del surtidor y el orificio del eslabón.
- Asegure el tornillo de mariposa en el eslabón de manera que la manija esté 1/2" (1,3cm) sobre el orificio de la varilla de levante.

SI EL LAVABO NO ESTÁ INSTALADO, INSTÁLELO EN ESTE MOMENTO. ASEGÚRESE DE SEGUIR TODAS LAS INSTRUCCIONES INCLUIDAS CON EL LAVABO.

SUMINISTROS Y LLAVES DE PASO

- Conecte los tubos de suministro a los extremos del grifo y a las llaves de paso. (El lado izquierdo es para agua caliente y el derecho, para agua fría.)
- Asegure todas las conexiones.

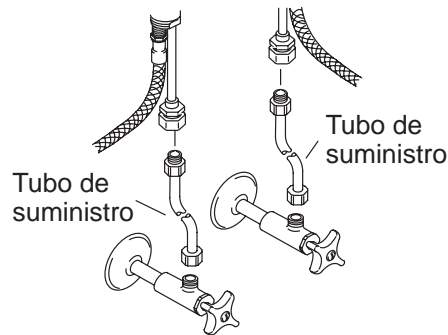

VERIFICACIÓN DE LA INSTALACIÓN

- Conecte el tubo de drenaje vertical y el sifón tipo P.
- Verifique que todas las conexiones estén aseguradas.
- Remueva el aireador.
- Abra el drenaje.
- Abra el suministro de agua y verifique que no haya fugas.
- Abra las válvulas del agua fría y caliente, y permita que el agua corra para limpiar el grifo. Cierre las válvulas.
- Reinstale el aireador.

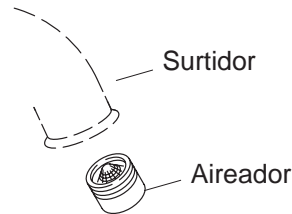

PARA ASISTENCIA

Siga los siguientes pasos al solicitar servicio:

Primero, revise las instrucciones para asegurarse de haber realizado la instalación correcta. Si no logra solucionar el problema, llame al Departamento de Atención al Cliente para obtener asistencia directa. También puede localizarnos en la página web escrita abajo.

Llame al 1-800-4-KOHLER (En los Estados Unidos)

Llame al 001-877-680-1310 (En México)

Llame al 1-800-964-5590 (En Canadá)

THE BOLD LOOK
OF **KOHLER**[®]
www.kohler.com

AVANT DE COMMENCER

NOTES

- Couper l'arrivée d'eau principale.
- Vérifier si les tubes d'arrivée d'eau sont endommagés. Remplacer les tubes au besoin.
- Respecter les codes de plomberie locaux.
- S'il est possible, installer le robinet avant d'installer le lavabo.
- Kohler se réserve le droit d'apporter des modifications à la conception des robinets sans avis, comme il est spécifié dans le Catalogue des prix courants.

MODEL NUMBERS

- K-108, K-15884, K-16102, K-16104, K-223, K-224, K-280, K-310, K-325, K-610, K-6245, K-6811, K-6954, K-7438, K-7916, K-8215
- K-108M, K-15884M, K-16102M, K-16104M, K-223M, K-224M, K-280M, K-310M, K-325M, K-610M, K-6245M, K-6811M, K-6954M, K-7438M, K-7916M, K-8215M

OUTILS ET MATÉRIAUX RECOMMANDÉS

- Clé à molette
- Ruban d'étanchéité pour filets
- Mastic d'étanchéité
- Scie à métaux ou coupetubes
- Clé à tuyaux
- Pinces multiprise

INSTALLATION

ROBINET

- Appliquer un anneau de mastic d'étanchéité ou un produit semblable sur le dessous du bec selon la notice du fabricant du mastic. Passer le bec dans le trou prévu dans trou central du lavabo.
- Installer la rondelle métallique et l'écrou, (ou la rondelle bombée, rondelle et écrou) pour l'installation des lavabos sur des parois minces. Serrer l'écrou à fond au moyen de la clé à molette.
- Enlever tout excédant de mastic d'étanchéité.

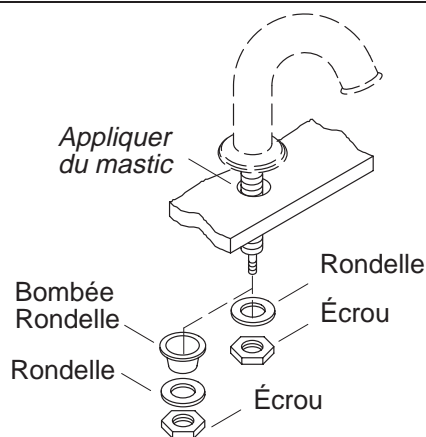

- Enlever (et garder) l'écrou du tube-guide et le joint torique du manchon de Té d'alimentation.
- Introduire la bague d'étanchéité en plastique et la rondelle en caoutchouc dans le Té d'alimentation. Visser à fond à la main le Té d'alimentation sur la queue du bec.
- Aligner les branches d'alimentation sur les côtés. Glisser le joint torique sur le tube-guide et serrer l'écrou du tube-guide à la clé à molette sur le manchon.

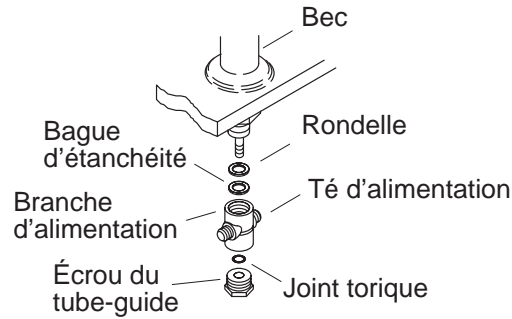

- Appliquer un anneau de mastic d'étanchéité ou un produit semblable sur le dessous des appliques selon la notice du fabricant du mastic.
- Introduire les corps de vanne dans les trous de passage à partir du dessus du lavabo. S'assurer d'installer le corps de vanne marqué "Cold" dans le trou de passage de droite (vu du devant du lavabo).

Applique

Appliquer du mastic

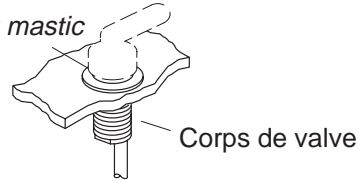

- Installer une rondelle et un écrou sur l'extrémité des corps de valve.
- Aligner les corps de valve pour que le tube en cuivre soit de face vers l'extérieur.
- Serrer les écrous à la clé.
- Enlever tout excédant de mastic d'étanchéité.

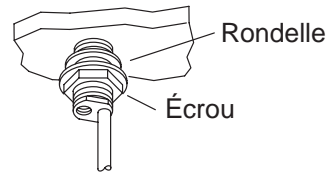

- Visser les embouts des flexibles sur les sorties de corps de valve. Serrer au moyen de la clé à molette, mais ne pas trop serrer.

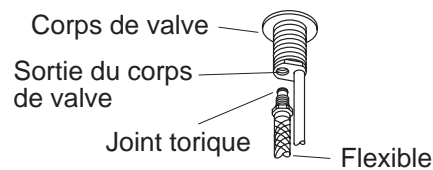

- Tenir le bec en position et assujettir le Té en serrant. Ne pas trop serrer.
- Raccorder les flexibles aux entrées du Té. Ne pas utiliser de mastic pour filets. Pour éviter le tortillement des flexibles, les former en boucle, tel qu'illustré. Ne pas trop serrer.

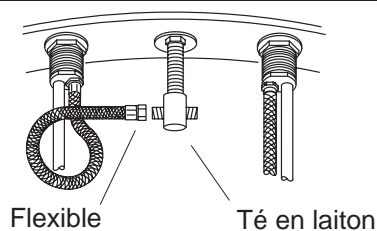

DÉTERMINER LE STYLE DE VIDAGE DÉSIRÉ ET SUIVRE LES ÉTAPES D'INSTALLATION APPROPRIÉES.

BONDE DE VIDAGE (FINIS CP ET PB)

- Enlever la pellicule protectrice de la bride.
- Appliquer du mastic d'étanchéité sur le dessous de la bride selon la notice du fabricant du mastic. Ajuster la bride dans le trou de vidage du lavabo.
- Assembler la bague d'étanchéité (côté conique vers le haut) et la rondelle sur la bride et visser en partie l'écrou sur la bride. **Ne pas serrer** l'écrou à fond pour le moment.
- Installer la rondelle de corps et le corps sur la bride, puis serrer à l'aide d'une clé.
- Placer le corps de manière à ce que l'orifice de joint étanche puisse faire face à l'arrière du lavabo.
- Serrer l'écrou à la main.
- Enlever tout excédant de mastic d'étanchéité.

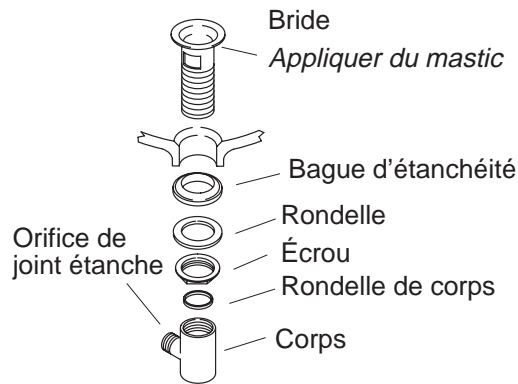

BONDE DE VIDAGE (AUTRES FINIS)

- Séparer la bride du corps.
- Visser l'écrou à fond sur le corps.
- Appliquer du mastic d'étanchéité sur le dessous de la bride selon la notice du fabricant du mastic.
- Introduire le corps de la bonde dans le trou du lavabo en passant par le dessous du lavabo.
- Placer le corps de manière à ce que l'orifice de joint étanche puisse faire face à l'arrière du lavabo.
- Visser la bride dans le corps de la bonde à partir du dessus du lavabo.
- Serrer à fond l'écrou à la main par le dessous du lavabo.
- Enlever tout excédant de mastic d'étanchéité.

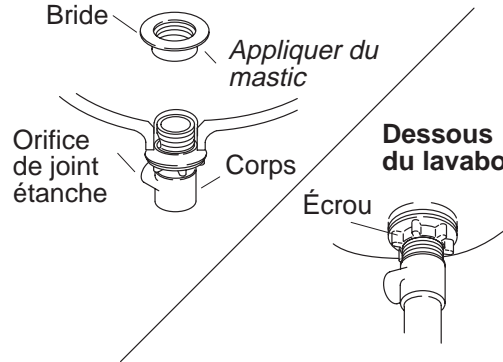

- Assembler la rondelle en nylon, la rondelle métallique et l'écrou sur l'extrémité longue de la tige.
- Assembler la rondelle en nylon et la rondelle en caoutchouc sur l'extrémité courte de la tige.

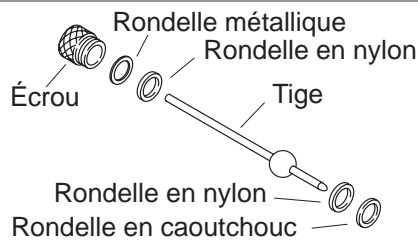

TOUTES LES BONDES DE VIDAGE

- Introduire le bouchon dans la bride.
- Retirer l'écrou de corps de l'orifice de joint étanche.
- Introduire l'extrémité courte de la tige dans l'orifice de joint étanche du corps et **sous** le bouchon pour les installations courantes ; ou **à travers** le trou pour les installations anti-vandalisme.
- Assujettir la tige en serrant partiellement l'écrou de corps.
- Retirer et ajuster la longueur du bouchon pour permettre sa levée sur 3/8 po (1 cm) environ en position d'ouverture. Pour ce faire, dévisser l'écrou de queue du bouchon et raccourcir ou allonger la queue selon le besoin. Resserrer l'écrou de queue du bouchon.
- Serrer l'écrou à la main.
- Appliquer un ruban d'étanchéité sur les filets de l'about. Visser l'about dans le corps et l'assujettir en serrant à la main.

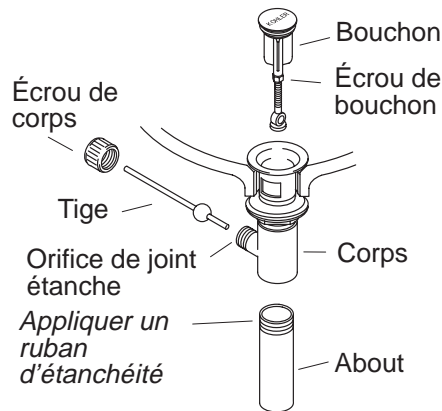

- Coulisser la pince à ressort et la tringle réglable sur la tige, la vis en clé de violon faisant face vers l'arrière du lavabo.
- Pour déplacer la tringle réglable vers la position appropriée, comprimer les pattes de la pince à ressort en la faisant glisser sur la tige.
- Pousser la tige vers le bas (position ouverte).

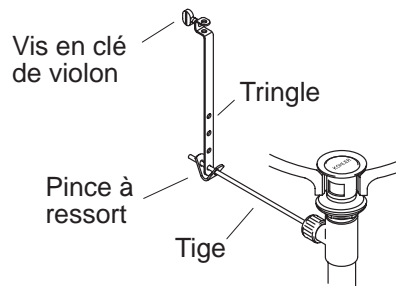

- Faire glisser la tige de levage par le trou de bec et à travers le trou de la tringle.
- Serrer la vis en clé de violon sur la tringle réglable de manière à ce que le bouton de la tige de levage se trouve à 1/2 po (1,3cm) au-dessus de l'orifice de la tige.

INSTALLER LE LAVABO, S'IL NE L'EST PAS DÉJÀ. S'ASSURER DE SUIVRE LA NOTICE DU FABRICANT QUI ACCOMPAGNE LE LAVABO.

ARRIVÉES D'EAU ET ROBINETS D'ARRÊT

- Raccorder les flexibles d'arrivée d'eau au robinets d'arrêt. (Gauche : chaud – droite : froid)
- Serrer tous les raccords.

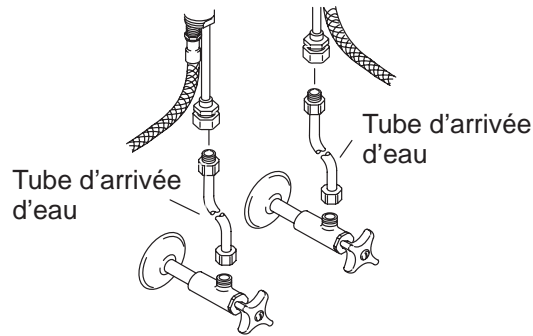

VÉRIFICATION DE L'INSTALLATION

- Raccorder l'about et le siphon en P.
- S'assurer de l'étanchéité des tous les raccords.
- Enlever le brise-jet.
- Déboucher la bonde.
- Ouvrir les robinets d'arrivée d'eau principale et vérifier s'il y a des fuites.
- Ouvrir les valves d'eau chaude et froide et faire couler l'eau à travers le mitigeur pour chasser tous les débris. Fermer les robinets.
- Réinstaller le brise-jet.

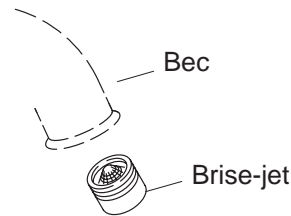

APPELEZ-NOUS POUR TOUTE ASSISTANCE

Pour demander du service, voici comment faire.

Revoir d'abord la notice d'installation pour s'assurer d'une installation correcte. Pour toute assistance additionnelle, contactez notre département de service à la clientèle. Vous pouvez aussi nous joindre sur notre site Web à l'adresse donnée ci-dessous.

Aux É.-U., composer le 1-800-4-KOHLER
Au Mexique, composer le 001-877-680-1310
Au Canada, composer le 1-800-964-5590

THE BOLD LOOK
OF **KOHLER**
www.kohler.com

