

Installation Guide

Remote Kitchen Sink Faucets

K-12185, K-R12190

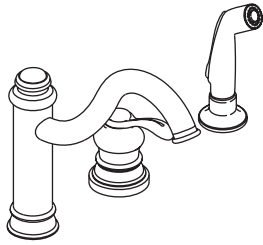

K-R12185

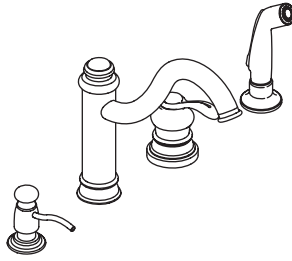

M product numbers are for Mexico (i.e. K-12345**M**)
Los números de productos seguidos de
M corresponden a México (Ej.
K-12345**M**)
Français, page " Français-1"
Español, página " Español-1"

1036180-2-C

THE BOLD LOOK
OF **KOHLER**®

Thank You For Choosing Kohler Company

We appreciate your commitment to Kohler quality. Please take a few minutes to review this manual before you start installation. If you encounter any installation or performance problems, please don't hesitate to contact us. Our phone numbers and web site are listed on the back cover. Thanks again for choosing Kohler Company.

Tools and Materials

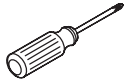

Phillips
Screwdriver



Plumbers
Putty



Adjustable
Wrench

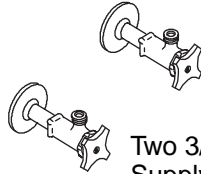

Two 3/8" Male
Supply Connections

Before You Begin

- Observe all local plumbing and building codes.
- Shut off the water supplies.
- Carefully inspect waste and supply tubing for any sign of damage and replace if necessary.
- For new installations, assemble the faucet on the sink before installing the sink.
- Before installation, unpack the new faucet and inspect it for damage. Return the faucet to the carton until you are ready to install it.
- Kohler Co. reserves the right to make revisions in the design of faucets without notice, as specified in the Price Book.

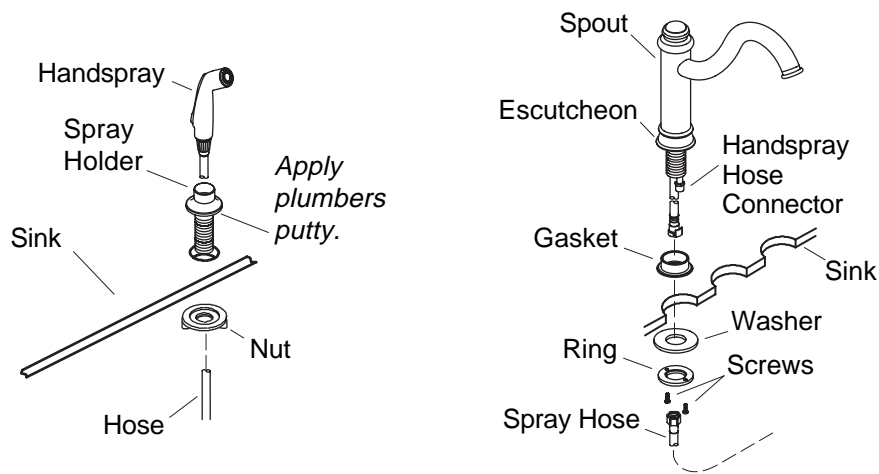

1. Install the Handspray

- Apply a bead of plumbers putty or other sealant to the underside of the spray holder according to the manufacturer's instructions.
- Insert the spray holder through the sink hole.
- Securely hand tighten the nut from under the sink.
- Remove any excess putty or sealant.

2. Faucet Installation

- Slide the escutcheon and gasket to the spout.
- Partially thread two screws into the threaded ring until they protrude slightly from the backside of the threaded ring.
- Run the handspray hose down through the handspray holder.
- Slide the threaded ring and washer on the handspray hose.
- Run the handspray hose up through the spout mounting hole and attach it to the handspray hose connector on the spout.
- Position the spout in the desired mounting position.
- Slide the metal washer onto the shank.
- Thread the ring up the shank until it is about 1/4" (6 mm) away from the underside of the sink. Ensure the screw holes face the front and back of the faucet.
- Tighten the screws.

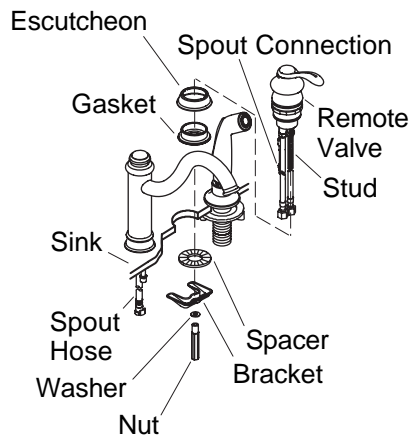

3. Install the Remote Valve

NOTE: The remote valve must be located within 8" (20.3 cm) of the spout.

- Slide the escutcheon and gasket over the supply hoses and onto the remote valve.
- Position the remote valve in the desired location.
- Assemble the bracket, washer, and nut to the stud from underneath the sink.
- Align the handle and securely tighten the nut.
- Connect the inlet hose to the spout connection. Make sure the O-ring (not shown) in the spout connection is in place.

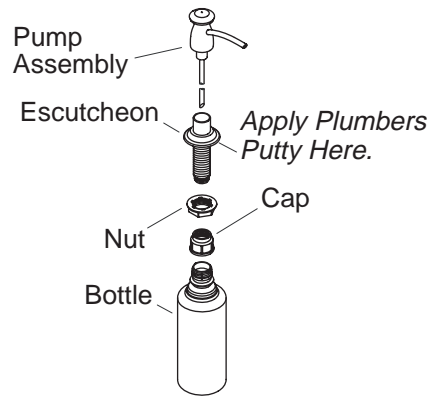

4. Install the Soap Dispenser

- Remove the nut from the escutcheon.
- Apply plumbers putty or other sealant in the groove on the underside of the escutcheon according to the manufacturer's instructions.
- Position the escutcheon in the desired mounting hole.
- From underneath the sink thread the nut onto the escutcheon. Tighten the nut until the escutcheon is firmly held in place.
- Thread the dispenser bottle onto the escutcheon from below.
- Fill the dispenser bottle with soap from above the sink.
- Insert the pump assembly into the escutcheon.

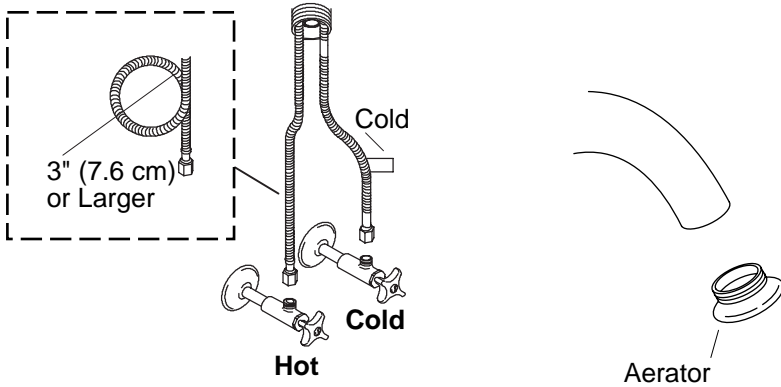

5. Install the Supplies



CAUTION: Risk of restricted waterflow and product damage. Use extreme care when bending the supply hoses to avoid kinking and twisting. Hoses must not be taut after installation.

NOTE: If the sink installation requires that you coil the supply hoses to obtain a good connection, maintain an inside coil diameter of at least 3" (7.6 cm).

- Carefully position the hot and cold supplies so they will not interfere with the other hoses.
- Connect the supply hoses to the supply stops. Left is hot, right is cold.
- Tighten all connections.

6. Installation Checkout

- Remove the aerator from the end of the spout by turning it counterclockwise.
- Turn on the main water supply.
- Open the faucet handle to the ON position.
- Flush hot then cold water through the faucet for about one minute.
- Push the faucet handle down to the OFF position.
- Reattach the aerator by turning it clockwise.

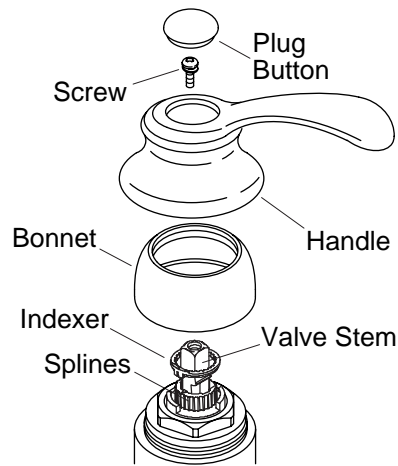

7. Optional Temperature Limiting Adjustment

- Remove the plug button, setscrew, handle, and bonnet.
- Reposition the indexer to stop the valve stem at the desired maximum temperature.
- Place the handle onto the valve stem. Do not secure..
- Turn the handle to full hot and check the water temperature.
- Repeat the above procedures until the desired temperature is reached.
- Reinstall the bonnet and handle onto the faucet body. Secure with the screw.
- Reinstall the plug button.

Guide d'installation

Robinets d'évier de cuisine à distance

Outils et matériels



Tournevis
cruciforme



Mastic de
plomberie



Clé à
molette



Arrêt(s)
d'alimentation et
tuyauterie

Merci d'avoir choisi la compagnie Kohler

Nous apprécions votre engagement envers la qualité Kohler. Veuillez prendre s'il vous plaît quelques minutes pour lire ce manuel avant de commencer l'installation. Ne pas hésiter à nous contacter en cas de problème d'installation ou de fonctionnement. Nos numéros de téléphone et adresse internet sont au verso. Merci encore d'avoir choisi la compagnie Kohler.

Avant de commencer

- Respecter tous les codes de plomberie et de bâtiment locaux.
- Couper les alimentations d'eau.
- Vérifier avec soin si l'évacuation ou les tubes d'alimentation pour déceler tout signe d'endommagement et remplacer si nécessaire.
- Pour de nouvelles installations, installer le robinet sur l'évier avant d'installer ce dernier.
- Avant l'installation, déballer le nouveau robinet et l'examiner pour en déceler tout dommage. Remettre le robinet dans son emballage de protection jusqu'à être prêt à l'installation.

Avant de commencer (cont.)

- Kohler Co. se réserve le droit d'apporter toutes modifications au design des robinets et ceci sans préavis, comme spécifié dans le catalogue des prix.

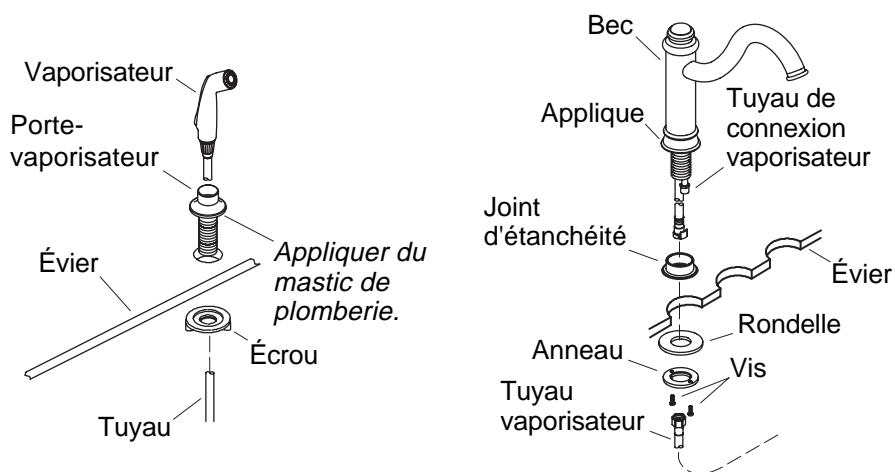

1. Installer le vaporisateur

- Appliquer du mastic de plombier ou autre produit d'étanchéité au dessous du support du vaporisateur selon les instructions du fabricant.
- Insérer le support du vaporisateur dans l'orifice de l'évier.
- Sécuriser à la main l'écrou d'en-dessous de l'évier.
- Retirer tout excédent de mastic de plombier ou de joint d'étanchéité.

2. Installation du robinet

- Glisser l'applique et le joint sur le bec.
- Visser partiellement deux vis dans la bague fileté jusqu'à ce qu'elles dépassent légèrement de l'arrière de celle-ci.
- Passer le tuyau du vaporisateur à travers son support.
- Glisser l'anneau fileté et la rondelle sur le tuyau du vaporisateur.
- Passer le tuyau du vaporisateur à travers l'orifice du support du bec et l'attacher au connecteur du tuyau du vaporisateur sur le bec.
- Positionner le bec à l'emplacement désiré.
- Glisser la rondelle métallique sur le manche.

Installation du robinet (cont.)

- Visser la bague sur le manche jusqu'à ce qu'elle soit à environ 1/4" (6 mm) du dessous de l'évier. S'assurer que les trous de vis soient orientés vers l'avant et l'arrière du robinet.
- Serrer les vis.

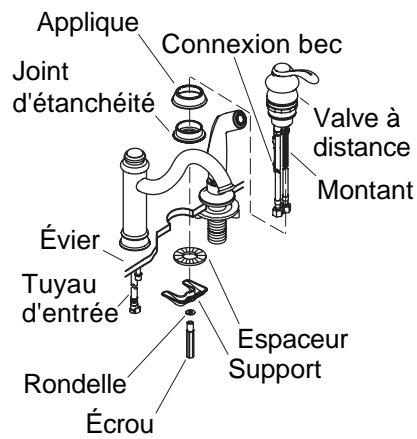

3. Installer la valve

REMARQUE : La valve doit être localisée aux environs de 8" (20,3 cm) du bec.

- Glisser l'applique et le joint sur les tuyaux d'alimentation et sur la valve.
- Positionner la valve à l'emplacement désiré.
- Assembler le montant, la rondelle, et l'écrou à la tige d'en dessous de l'évier.
- Aligner la poignée et bien serrer l'écrou.
- Connecter le tuyau d'entrée à la connexion du bec. S'assurer que le joint torique (non illustré) dans la connexion du bec soit en place.

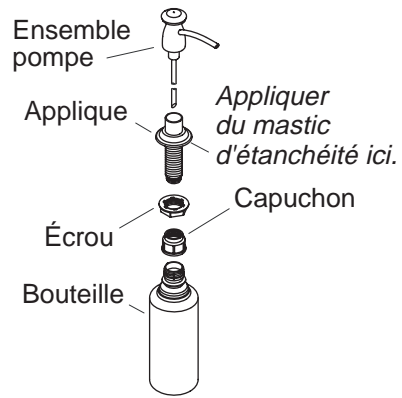

4. Installer le distributeur de savon

- Retirer l'écrou de l'applique.
- Appliquer du mastic d'étanchéité dans la rainure sous l'applique selon les instructions du fabricant.
- Positionner l'applique dans le trou désiré.
- Du dessous de l'évier, visser l'écrou sur l'applique. Serrer l'écrou jusqu'à ce que l'applique soit fermement maintenue en place.
- Visser la bouteille du distributeur sur l'applique d'en-dessous.
- Remplir la bouteille du distributeur de savon sur l'évier.
- Insérer l'ensemble de la pompe dans l'applique.

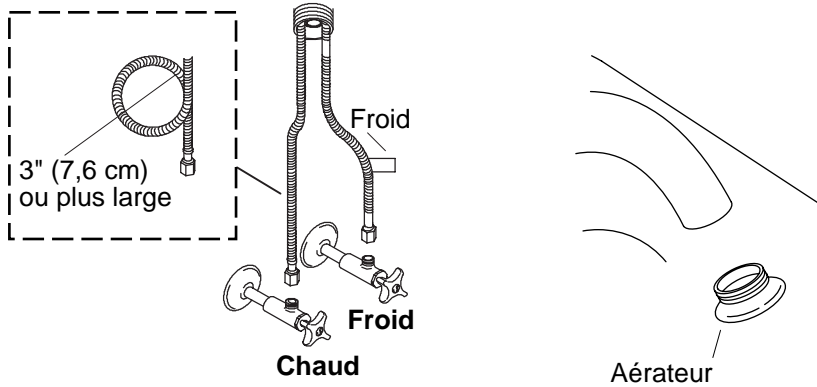

5. Installer les alimentations



ATTENTION : Risque de restriction du débit d'eau et d'endommagement du produit. Faire très attention en pliant les flexibles d'alimentation pour éviter les noeuds. Ne pas tendre fortement les flexibles après l'installation.

REMARQUE : Si l'installation nécessite d'enrouler les tuyaux d'alimentation pour une bonne connexion, maintenir une boucle d'un Ø Int. d'au moins 3" (7,6 cm).

- Positionner les tubes d'arrivée d'eau de façon à ce qu'ils n'interfèrent pas avec d'autres flexibles.
- Connecter les tuyaux d'alimentation aux arrêts. Gauche est chaud, droite est froid.
- Serrer toutes les connexions.

6. Vérification de l'installation

- Retirer l'aérateur de l'extrémité du bec en le pivotant vers la gauche.
- Ouvrir l'alimentation d'eau principale.
- Ouvrir la poignée du robinet vers la position OUVERTURE.
- Faire couler de l'eau chaude puis froide à travers le robinet pendant une minute.

Vérification de l'installation (cont.)

- Presser la poignée du robinet vers le bas en position FERMETURE.
- Rattacher l'aérateur en le tournant vers la droite.

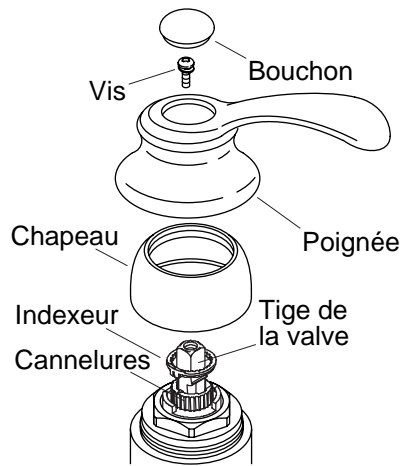

7. Réglage optionnel limite de température

- Retirer le bouchon, la vis de retenue, la poignée et le chapeau.
- Repositionner l'indexeur pour arrêter la tige de la valve à la température maximale désirée.
- Placer la poignée sur la tige de la valve. Ne pas sécuriser.
- Tourner la poignée en position chaud maximum et vérifier la température d'eau.
- Répéter les procédures ci-dessus jusqu'à ce que la température désirée soit atteinte.
- Réinstaller le chapeau et la poignée sur le corps du robinet. Sécuriser avec la vis.
- Réinstaller le bouchon.

Guía de instalación

Griferías de fregadero de cocina con válvula remota

Herramientas y materiales

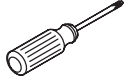

Destornillador de punta de cruz o Phillips



Masilla de plomería



Llave ajustable

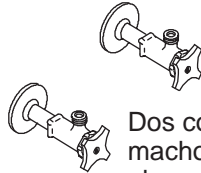

Dos conexiones macho de 3/8" para el suministro

Gracias por elegir los productos de Kohler

Le agradecemos que haya elegido la calidad de Kohler. Dedique unos minutos para leer este manual antes de comenzar la instalación. En caso de problemas de instalación o de funcionamiento, no dude en contactarnos. Nuestros números de teléfono y nuestra página web se encuentran en el reverso de esta guía. Gracias nuevamente por escoger a Kohler.

Antes de comenzar

- Cumpla con todos los códigos locales de plomería y de construcción.
- Cierre los suministros de agua.
- Revise con cuidado los tubos de suministro y de desagüe para ver si están dañados y cámbielos de ser necesario.
- En las instalaciones nuevas, monte la grifería en el fregadero antes de instalar el fregadero.
- Antes de la instalación, desembale la grifería nueva y revise que no esté dañada. Luego, vuelva a poner la grifería en la caja hasta el momento de la instalación.

Antes de comenzar (cont.)

- La empresa Kohler se reserva el derecho de modificar el diseño de la grifería sin previo aviso, tal como se especifica en la lista de precios.

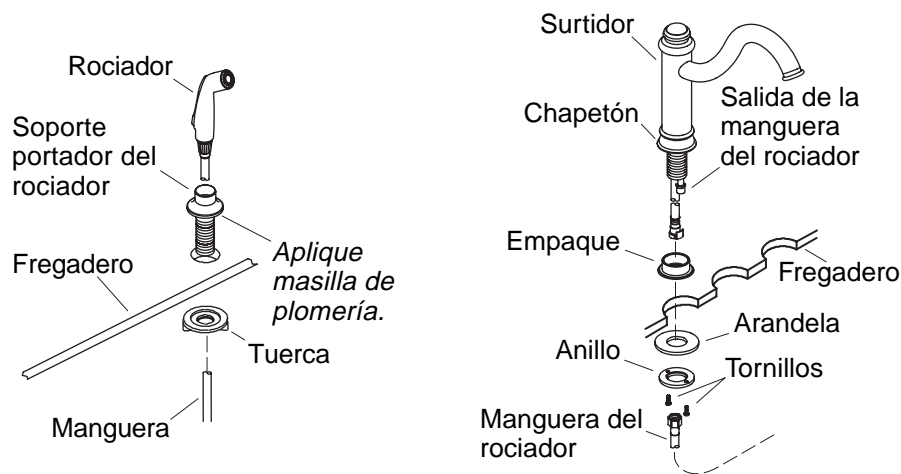

1. Instale el rociador

- Aplique una tira de masilla de plomería u otro sellador en la parte inferior del soporte portador del rociador según las instrucciones del fabricante.
- Inserte el soporte portador del rociador en el orificio del fregadero.
- Por debajo del fregadero, apriete bien la tuerca con la mano.
- Limpie el exceso de masilla de plomería o sellador.

2. Instalación de la grifería

- Deslice el chapetón y el empaque en el surtidor.
- Enrosque parcialmente dos tornillos en el anillo roscado hasta que sobresalgan un poco por la parte posterior del anillo roscado.
- Pase la manguera del rociador en el soporte portador del rociador.
- Deslice el anillo roscado y la arandela en la manguera del rociador.
- Instale la manguera del rociador subiéndola por el orificio de montaje del surtidor y conéctela al conector de la manguera del rociador en el surtidor.
- Coloque el surtidor en el lugar deseado de instalación.
- Deslice la arandela de metal en el vástago.

Instalación de la grifería (cont.)

- Enrosque el anillo en el vástago hasta que quede a 1/4" (6 mm) de la parte inferior del fregadero. Asegúrese de que los orificios de los tornillos estén orientados hacia la parte frontal y posterior de la grifería.
- Apriete los tornillos.

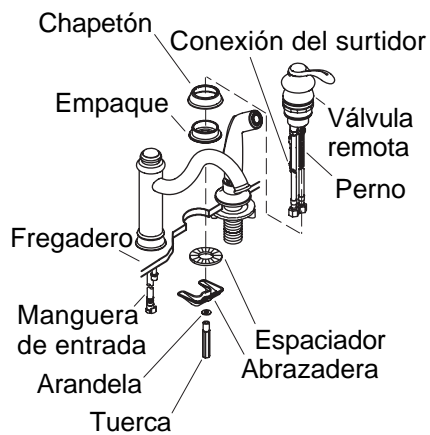

3. Instale la válvula remota

NOTA: La válvula remota se debe colocar a 8" (20,3 cm) del surtidor.

- Deslice el chapetón y el empaque por las mangueras de suministro y en la válvula remota.
- Coloque la válvula remota en el lugar deseado.
- Por debajo del fregadero, monte la abrazadera, la arandela y la tuerca en el perno.
- Alinee la manija y apriete bien la tuerca.
- Conecte la manguera de entrada en la conexión del surtidor. Asegúrese de que el empaque de anillo (O-ring), no ilustrado, esté colocado en la conexión del surtidor.

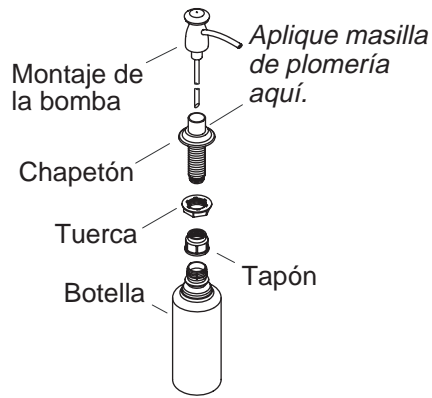

4. Instale el dispensador de jabón

- Retire la tuerca del chapetón.
- Aplique masilla de plomería u otro sellador en la ranura de la parte inferior del chapetón, según las instrucciones de fabricante.
- Coloque el chapetón en el orificio de fijación deseado.
- Enrosque la tuerca en el chapetón por debajo del fregadero. Apriete la tuerca hasta que el chapetón se fije bien en su lugar.
- Enrosque la botella dispensadora en el chapetón por la parte inferior.
- Llene la botella dispensadora con jabón por arriba del fregadero.
- Inserte el conjunto de la bomba en el chapetón.

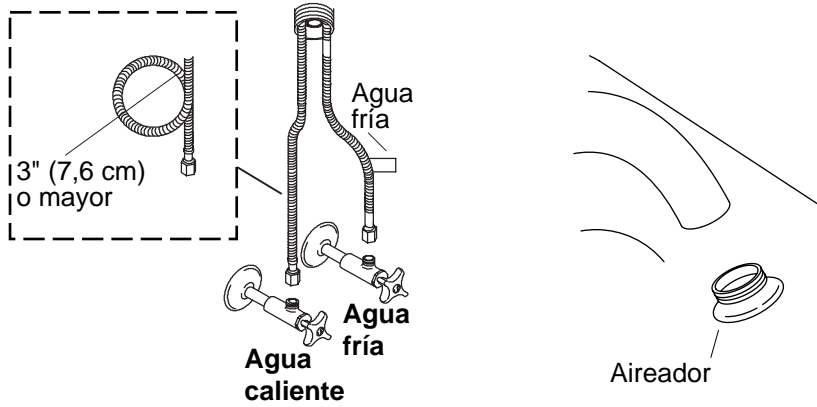

5. Instale los suministros

⚠ PRECAUCIÓN: Riesgo de flujo restringido y daños al producto. Tenga cuidado al doblar las mangueras de suministro para evitar la formación de dobleces y acodaduras. Las mangueras no deben quedar tensionadas después de la instalación.

NOTA: Si la instalación del fregadero requiere enrollar las mangueras de suministro a fin de obtener una buena conexión, mantenga un diámetro interno de al menos 3" (7,6 cm) al enrollarlas.

- Sitúe los suministros del agua de manera que no interfieran con las demás mangueras.
- Conecte las mangueras de suministro a las llaves de paso. El lado izquierdo corresponde al agua caliente, y el derecho, al agua fría.
- Apriete todas las conexiones.

6. Verificación de la instalación

- Gire el aireador hacia la izquierda para sacarlo del extremo del surtidor.
- Abra el suministro principal de agua.
- Gire la manija de la grifería a la posición abierta.
- Haga circular agua caliente y luego fría por la grifería durante un minuto.

Verificación de la instalación (cont.)

- Presione la manija de la grifería hacia abajo, a la posición cerrada.
- Gire el aireador a la derecha para volver a montarlo.

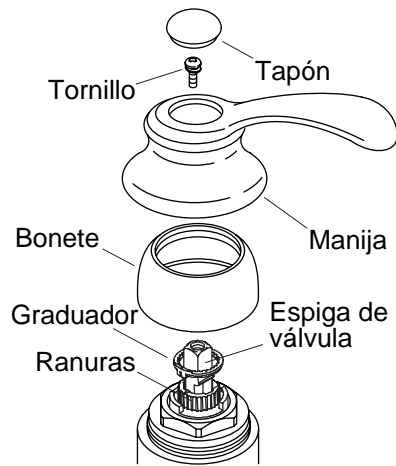

7. Ajuste opcional del límite de temperatura

- Retire el tapón, el tornillo de fijación, la manija y el bonete.
- Coloque el graduador de manera que detenga a la espiga de la válvula cuando alcance la temperatura máxima deseada.
- Coloque la manija en la espiga de la válvula. No asegure.
- Gire la manija para abrir completamente el agua caliente y verifique la temperatura del agua.
- Repita el procedimiento mencionado arriba hasta alcanzar la temperatura deseada.
- Vuelva a instalar el bonete y la manija en el cuerpo de la grifería. Fije con el tornillo.
- Reinstale el tapón.

1036180-2-C

1036180-2-**C**

USA: 1-800-4-KOHLER
Canada: 1-800-964-5590
México: 001-877-680-1310

kohler.com

THE BOLD LOOK
OF **KOHLER**®

©2005 Kohler Co.

1036180-2-C