

T17T092, T17T292 & T17T492 Models / Modelos / Modèles

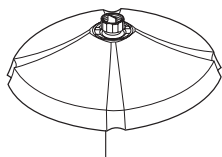

RP61274 ▲
Showerhead
Cabeza de Rogadora
Pomme de Douche

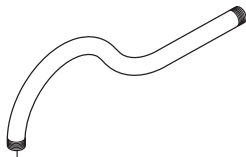

RP61273 ▲
Shower Arm
Brazo de la Rogadora
Tuyau de Pomme de Douche



RP61266 ▲
Shower Flange
Pestaña de la Rogadora
Colerette

RP61270 ▲
Escutcheon
(Diag. Screw Holes)
Chapeton
(Huecos para los
Tornillos Diagonales)
Rosace
(Trous de Vis
en Diagonale)

▲ Specify Finish
Especifique el Acabado
Précisez le Fini

RP196 ▲

RP12630 ▲
For Longer Screws
Para Tornillos Más Grandes
Pour Vis Plus Longues

★RP47201
Cartridge Assembly
Cartucho
Cartouche

RP50879 ▲
Trim Sleeve
Manga de Fran ja
Manchon de Finition

RP75136
1 3/4" Installation Extension kit
1 juego de ampliación de instalación 3/4"
1 kit d'extension de l'installation 3/4"

RP23336
O-Ring
Anillo "O"
Joint Torique

RP61275 ▲
Handle Assembly
Ensamble de la Manija
Poignée

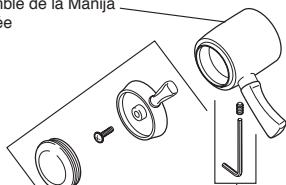

RP61276 ▲
Temperature Knob,
Cover & Screw
Perilla de la
Temperatura, Cubierta
y Tornillo
Poignée de Réglage
de Température et Vis

RP50465
Set Screw &
Wrench
Tornillo de
Ajuste y Llave
Vis de calage
et Clé

RP54863 ▲
Tub Spout/Pull-Up Diverter
Tubo de Salida para Bañera/
Botón Desviador de Alzar
Bec/avec dérivation à tirette

RP61269 ▲
Tub Spout/Pull-Up Diverter
Tubo de Salida para Bañera/
Botón Desviador de Alzar
Bec/avec dérivation à tirette

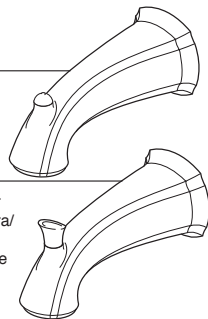

R1817, T1817 & T1837

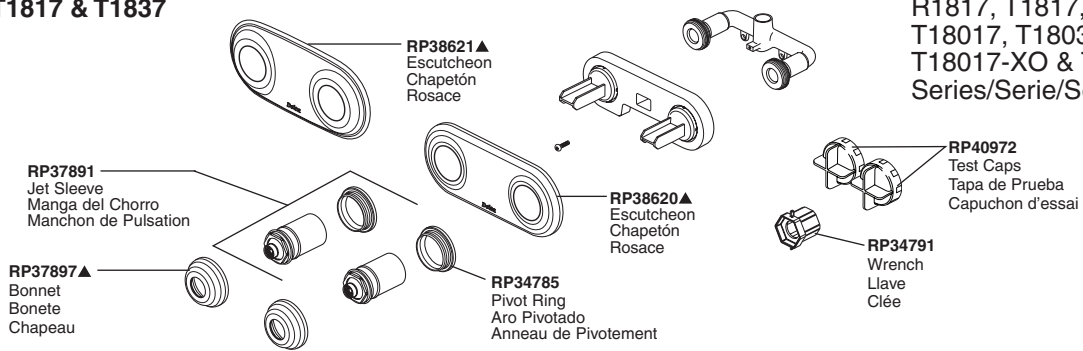

Models/Modelos/Modèles
R1817, T1817, T1837, R1827,
T18017, T18037, R1827-XO,
T18017-XO & T18037-XO
Series/Serie/Seria

▲Specify Finish/Especifique el Acabado/Précisez le Fini

R1827, T18017 & T18037

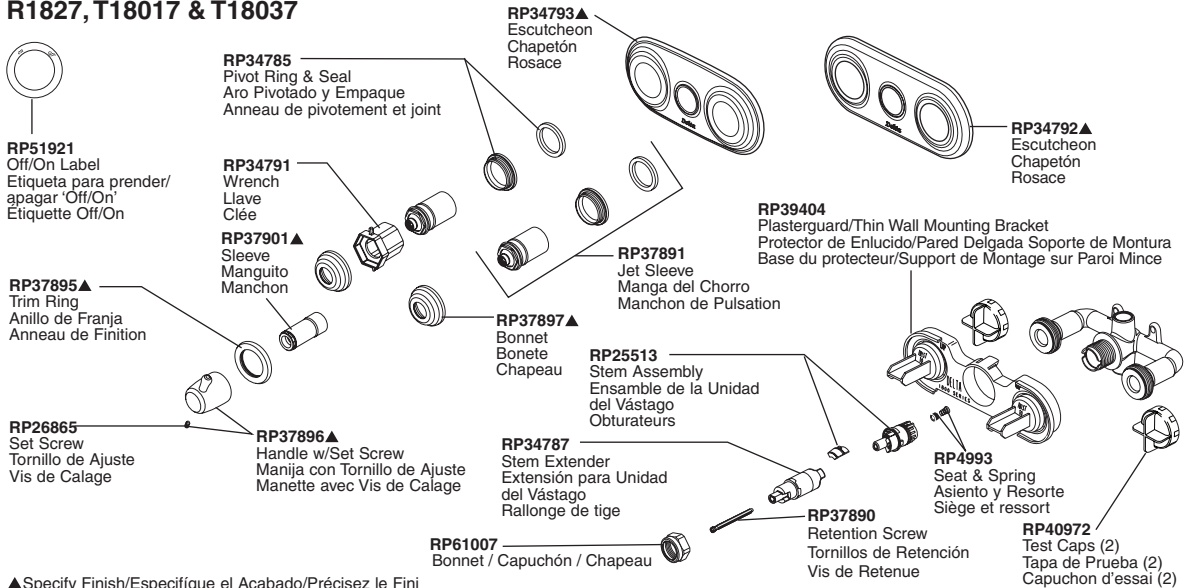

▲Specify Finish/Especifique el Acabado/Précisez le Fini

R1827-XO, T18017-XO & T18037-XO

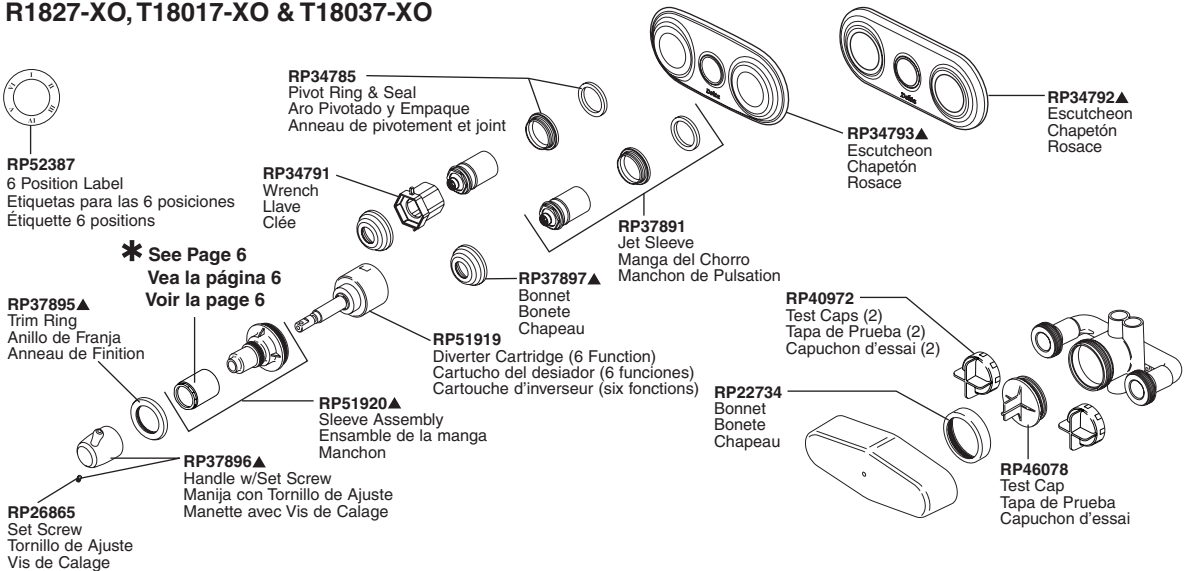

* See Page 6
Vea la página 6
Voir la page 6

▲Specify Finish/Especifique el Acabado/Précisez le Fini

- * If you have R18222 or R18442 installed you will need to order sleeve RP37901▲ to use the new trim.
- * Si usted tiene instalado la pieza R18222 o R18442, necesitará ordenar RP37901▲ (manga) para usar con el accesorio nuevo.
- * Si vous avez installé la soupape R18222 ou R18442, vous devez commander l'article RP37901▲ (manchon) et l'utiliser avec la nouvelle finition.

▲Specify Finish/Especifique el Acabado/Précisez le Fini

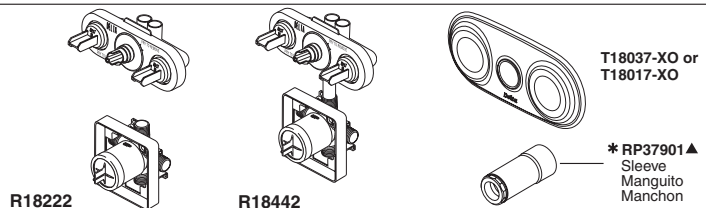

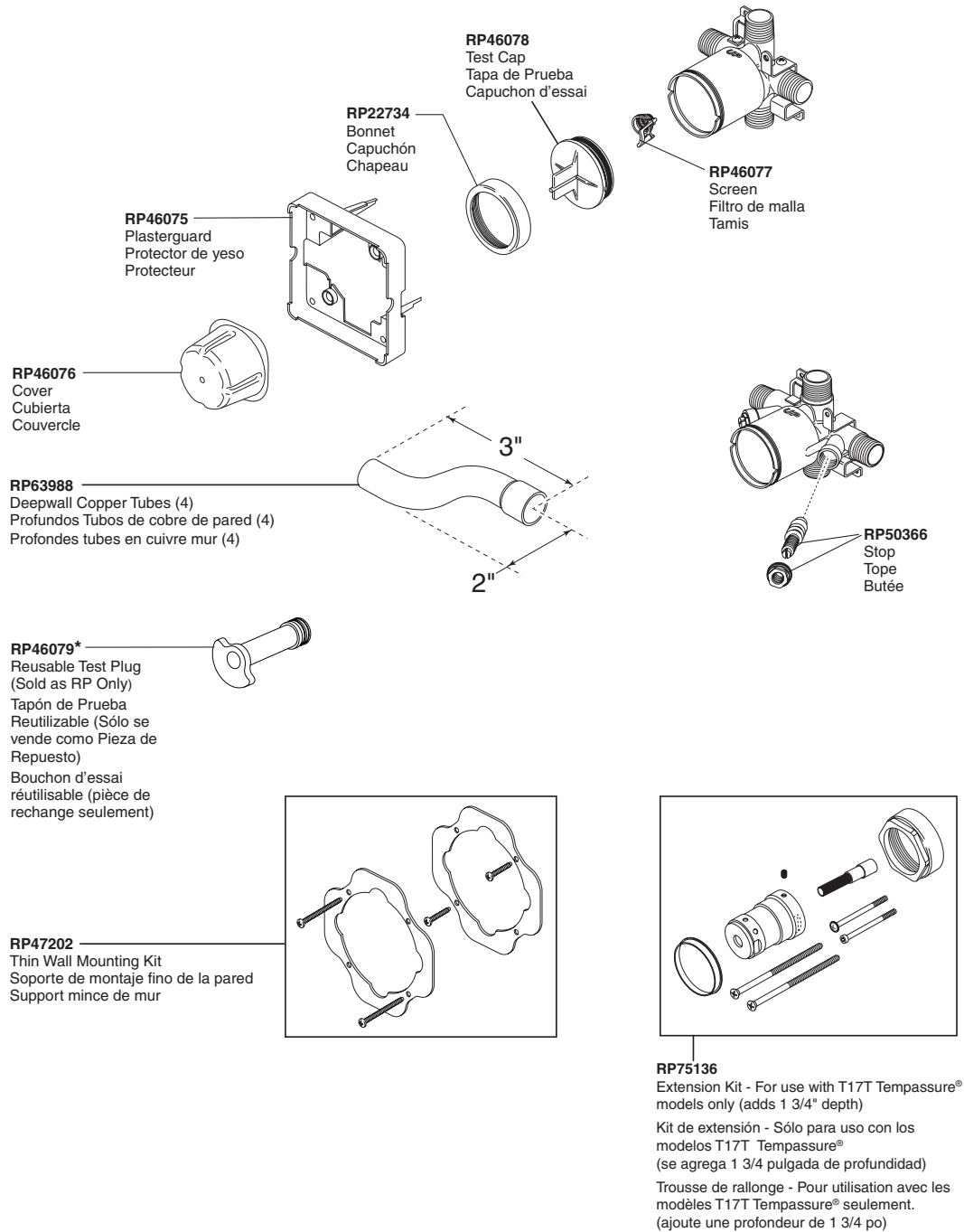

*Used to plug one inlet side (Hot or Cold) to prevent cross flow when checking for leaks before the cartridge is installed. Insert into the inlet, place test cap and use the bonnet to secure in place.

*Tapaban una entrada lateral (caliente o frío) para prevenir flujo cruzado cuando la comprobación para saber si hay escapes antes del cartucho está instalada. El relleno en la entrada, casquillo de la prueba del lugar y utiliza el capo para asegurar en lugar.

*Branchaient une admission latérale (chaud ou froid) pour empêcher l'écoulement en travers quand la vérification des fuites avant la cartouche est installée. L'insertion dans l'admission, chapeau d'essai d'endroit et emploient le capot pour fixer en place.

**R18000, R18000-XO,
R18000-WS & R18000-XOWS
Replacement Parts
Piezas de Repuesto
Pièces de rechange**

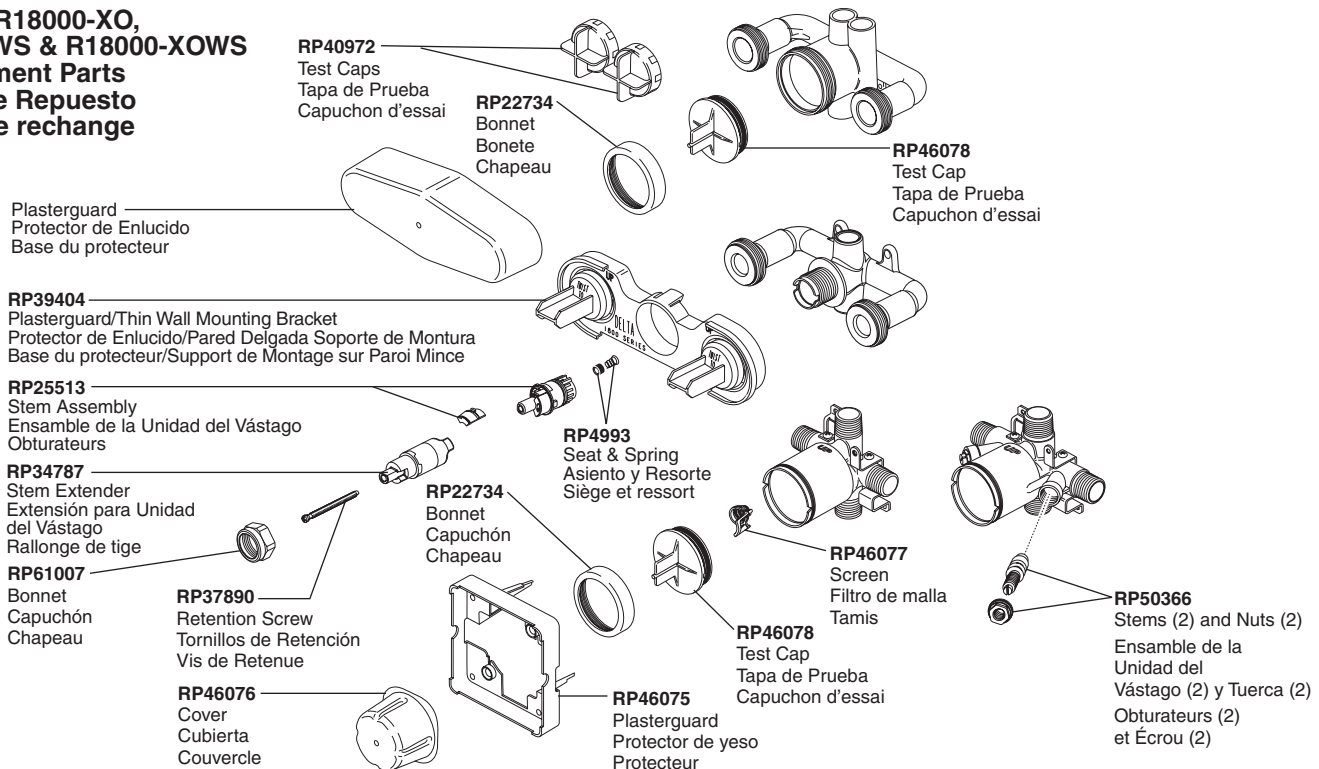

**R18222-XO & R18222-XOWS
Replacement Parts
Piezas de Repuesto
Pièces de rechange**

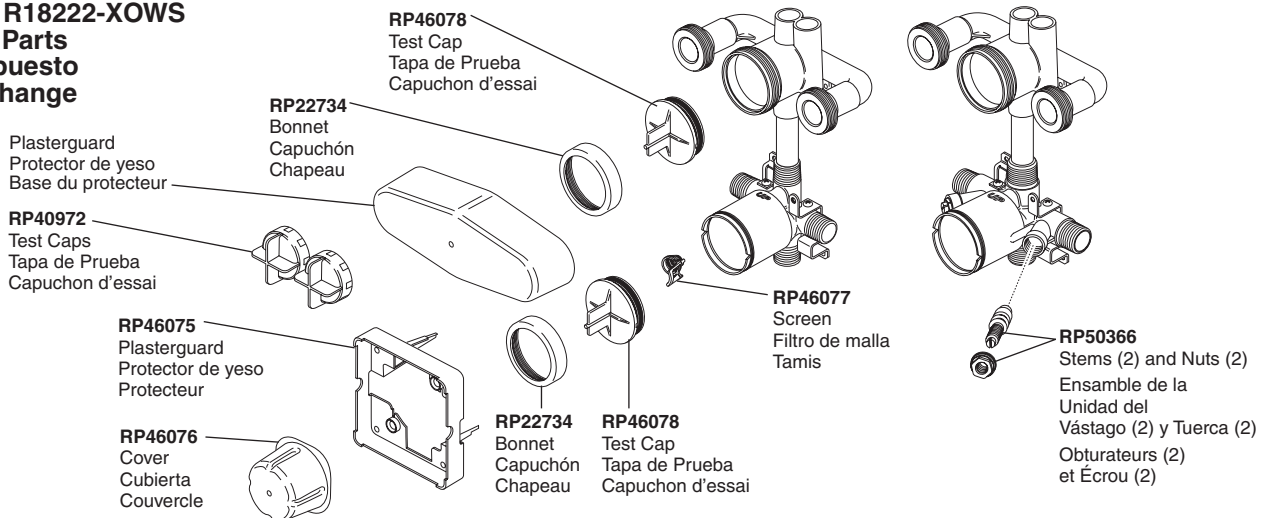

**R18224 & R18224-WS
Replacement Parts
Piezas de Repuesto
Pièces de rechange**

