

DMT800 Series
DMT610 Series
DMT400 Series
DMT350 Series
DW7933 Series
DW80F800 Series
DW80F600 Series
DW80J3020 Series

Dishwasher installation guide



**These installation instructions are intended
for use by qualified installers.**

If you are having problems installing this dishwasher
Please call : **1-800-SAMSUNG (726-7864)**
for assistance : www.samsung.com

imagine the possibilities

Thank you for purchasing this Samsung
product. To receive more complete service,
please register your product at
www.samsung.com/register









safety instructions

Throughout this manual, you'll see Warning and Caution notes. These warnings, cautions, and the important safety instructions that follow do not cover all possible conditions and situations that may occur. It's your responsibility to use common sense, caution, and care when installing, maintaining, and operating the dishwasher. Samsung is not liable for damages resulting from improper use.

IMPORTANT SAFETY INSTRUCTIONS

What the icons and signs in this installation guide mean:

| | |
|---|---|
|  WARNING | Hazards or unsafe practices that may result in severe personal injury or death . |
|  CAUTION | Hazards or unsafe practices that may result in personal injury or property damage . |
|  CAUTION | To reduce the risk of fire, explosion, electric shock, or personal injury when using the dishwasher, follow these basic safety precautions: |
|  | Follow directions explicitly. |
|  | Make sure the machine is grounded to prevent electric shock. |
|  | Call the service center for help. |

These warning signs are here to prevent injury to you and others.

Please follow them explicitly.

After reading this section, keep it in a safe place for future reference.

 Read all instructions before using the appliance.

Install and store the dishwasher inside, away from exposure to weather.

 Do not install the dishwasher near electrical components. Keep the dishwasher away from open flames.

Do NOT install the dishwasher on a carpet as this is a fire hazard.

Do NOT install the dishwasher in a location where the water may freeze (where the temperature falls below 32 °F (0 °C)). Frozen water in the hoses or pipes may damage the dishwasher.

As with all any equipment using electricity, water and moving parts, potential hazards exist. To safely operate this appliance, become familiar with its operation and exercise care when using it.

 The dishwasher must be properly grounded. Never connect it to an ungrounded outlet.

Prior to removal of original dishwasher and the installation of your new unit, make sure to switch off your circuit breaker. Do not connect the dishwasher until you have completed the installation. Connecting the power cable is the last step when installing the dishwasher.

All wiring and grounding must be done in accordance with the electrical code applicable to the region.

GROUNDING INSTRUCTIONS

For a permanently connected appliance:

This appliance must be connected to grounded metal, a permanent wiring system, or an equipment-grounding conductor must be run with the circuit conductors and connected to the equipment-grounding terminal or lead on the appliance.

The dishwasher is very heavy. Do not attempt to move or carry a dishwasher alone. Two or more people are needed to move a dishwasher and avoid potential injuries.



If the power cable is damaged, it must be replaced by the manufacturer, a service agent or similarly qualified person in order to avoid a hazard.



Do not touch the power cable with wet hands.



Do not connect another appliance to the same power outlet as the dishwasher.

Make sure to use a new water supply line. Old lines are susceptible to breakage because they become hardened and may cause property damage due to a water leakage.

The dishwasher must be connected to a hot water supply with a temperature between 120 °F (49 °C) – 149 °F (65 °C). This temperature range provides the best washing result and shortest cycle time. Temperature should not exceed 149 °F (65 °C) to prevent damage to dishes.

Ensure that the water supplied to the dishwasher does not freeze. Frozen water can damage the hoses, valves, pump, or other components.

Certified residential dishwashers are not intended for licensed food establishments. (NSF/ANSI Standard 184 for Residential Dishwashers)

For a full list of safety information, please refer to the User Manual.

BEFORE INSTALLING THE DISHWASHER



WARNING



Tip-Over Hazard

- Do not use the dishwasher until it is correctly installed.
- Do not push down on the door when it is open.
- Do not place excessive weight on the open door.



Electric Shock Hazard

Failure to follow these instructions can result in death, fire, or electric shock:

- Electrically ground the dishwasher
- Connect the ground wire to the green ground connector in the junction box.
- Do not use an extension cord.

To reduce the risk of electric shock, fire, or injury to persons, the installer must ensure that the dishwasher is completely enclosed at the time of installation.

contents

PREPARING THE DISHWASHER ENCLOSURE

5

- 5 Product dimensions
- 5 Enclosure dimensions

INSTALLING THE DISHWASHER

6

- 6 STEP 1 Check the parts and tools
- 8 STEP 2 Select the best location for the dishwasher
- 9 STEP 3 Check water supply requirements and cautions
- 10 STEP 4 Check the electrical requirements and cautions
- 11 STEP 5 Unpacking and inspecting the dishwasher
- 13 STEP 6 Preparing the dishwasher
- 14 STEP 7 Placing the dishwasher and connecting the HOT WATER supply line
- 15 STEP 8 Leveling the dishwasher
- 16 STEP 9 Securing the dishwasher
- 18 STEP 10 Connecting the drain hose
- 20 STEP 11 Wiring connections
- 21 STEP 12 Completing the installation

SPECIFICATIONS

22

- 22 Specifications

preparing the dishwasher enclosure

PRODUCT DIMENSIONS

Side view

(DMT800 series/
DMT610 series/
DMT400 series/
DW80F800 series/
DW80F600 series)

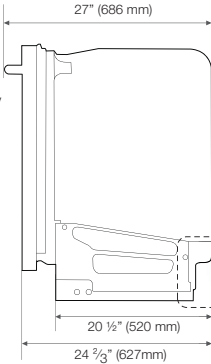

Side view

(DMT350 series /
DW7933 series /
DW80J3020 series)

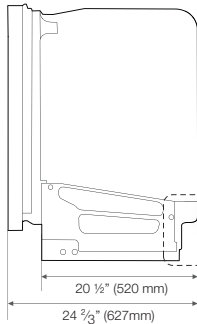

Rear view

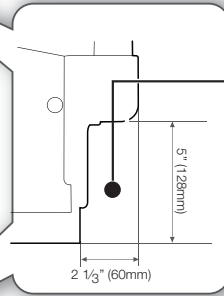
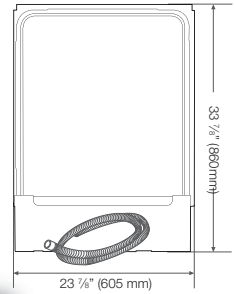

The water supply line, power cable and drain hose should go through this space behind the dishwasher. Then, they run in channels under the dishwasher to connections in the front.

ENCLOSURE DIMENSIONS

 This dishwasher is designed to be enclosed on the top and on both sides by a standard residential kitchen cabinet unit.

The installation enclosure must be clean and free of any obstructions.

The enclosure must be at least 24 inches wide, 24 inches deep, and 34 1/8 inches high.

For the front door of the dishwasher to be flush with the leading edge of the counter top, the counter top must be at least 25 inches deep.

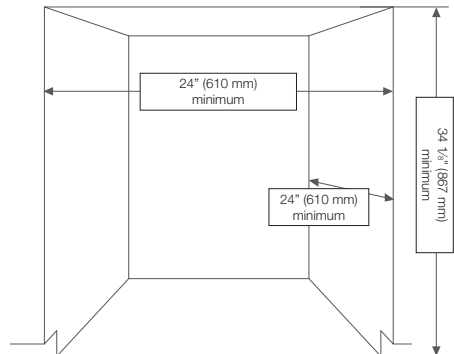

installing the dishwasher







Be sure that you or your installer follow these instructions closely so that the new dishwasher works properly and that you're not at risk of injury when washing dishes.

STEP 1 CHECK THE PARTS AND TOOLS





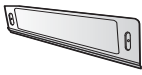





Before starting on the installation, prepare all the necessary tools and parts required to install the dishwasher. This will save installation time and simplify the installation process.

Parts required

Provided with the dishwasher. Check when you unbox the dishwasher in Step 5.

| | | | |
|---|---|---|---|
|  |  |  |  |
| 2 Installation Brackets | 2 Flat Head Screws (For the installation bracket) | 2 Screws (for the side walls) | 2 Screws (for the kick plate) |
|  |  | | |
| Kick Plate | 2 Leg support (for DW80F800 / DW80F600 series) | | |

Not provided

| | | | |
|---|---|---|---|
|  |  |  |  |
| Power cable | Twist on wire connector | Strain relief | Electrical tape & Standard duct tape |
|  |  |  |  |
| Hot water supply line | 90° Elbow (3/8") | Tube fittings | Teflon® tape or sealing compound |
|  |  |  | |
| Hose clamp | Air gap | Rubber connector | |











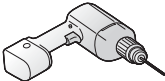

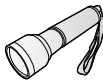

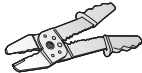
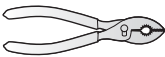
 For the hot water supply line – We strongly recommend using 3/8" minimum O.D. copper tubing with a compression fitting or a flexible stainless steel braided hot water supply line.

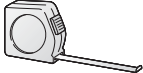
[Warning: Do not use plastic tubing. Plastic tubing can deteriorate over time and cause a leak inside the tube fitting.]

You also need a 90° elbow with 3/8" N.P.T. external pipe threads on one end and a fitting sized to fit your hot water supply line (copper tubing/compression fitting or braided hose) on the other.

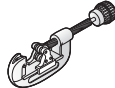
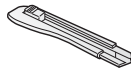
For the power cable, we recommend a jacketed 12-2 cable with ground. Note that some local codes may require the cable to have a BX style metal jacket.

Tools required

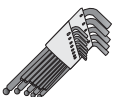
| | | | |
|---|---|---|--|
|  |  |  |  |
| Electric drill | Safety glasses | Gloves | Flashlight |
|  |  |  |  |
| Adjustable wrench | Wire stripper | Pliers | Nipper |
|  |  |  |  |
| Tape measure | Pencil | Phillips screwdriver | Flat screwdriver |
|  |  |  |  |
| Tubing cutter | Cutting knife | Hole saw | Level |
|  |  | | |
| Torx t20 | Hex L-wrench | | |

installing the dishwasher

New installation



If the dishwasher is a new installation, most of the installation work must be done before the dishwasher is moved into place.

Replacement

If the dishwasher is replacing an old dishwasher, you must check the existing dishwasher connections for compatibility with the new dishwasher. Replace the existing connections as necessary.

STEP 2 SELECT THE BEST LOCATION FOR THE DISHWASHER

The following criteria are important to ensure the best location for the dishwasher:

- The location must have a solid floor that is able to support the weight of the dishwasher.
- The location must be near a sink with easy access to the water supply, drain, and electrical outlet.
-  For the drain to operate properly, the dishwasher should be installed within 9.8 ft (3 m) of the sink.
- The location must let you load your dishes into the dishwasher easily.
- The location must have sufficient space for the dishwasher door to open easily and provide enough space between the dishwasher and the cabinet sides (at least 0.1 in (2 mm)).
-  If the dishwasher is installed in a corner, ensure that the side of the dishwasher is more than 2 in. (50 mm) from the wall or cabinet to its right or left.
- The wall at the back must be free of obstructions.

If this is a new installation, follow these steps:

1. Using a 2 1/2 inch hole saw, cut a hole into the side of the cabinet that holds the sink as shown in Figure 1 below.
 2. If the base inside the sink cabinet is raised above the kitchen floor and is higher than the connections on the dishwasher, make a hole in the base inside the cabinet and in the cabinet side as shown in Figure 1-2.
-  Depending on where your electrical outlet is, you may need to cut a hole in the opposite cabinet side.

<Figure 1-1>

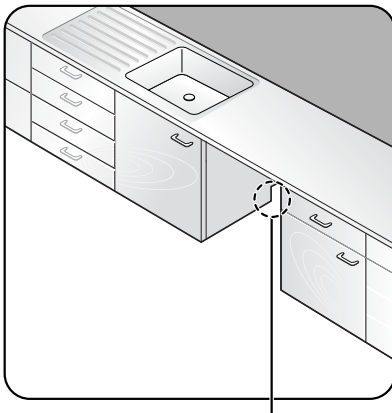

The hole for the water supply line, drain hose and power cables.

<Figure 1-2>

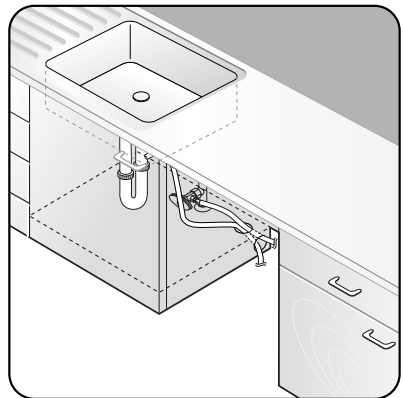

STEP 3 CHECK WATER SUPPLY REQUIREMENTS AND CAUTIONS

- The hot water supply line pressure must be between 20~120 psi (140~830 kPa).
- Adjust the water heater to deliver water between 120 °F (49 °C) ~ 149 °F (65 °C).
 - The dishwasher must be connected to a hot water supply between 120 °F (49 °C) ~ 149 °F (65 °C). This temperature range provides the best washing result and shortest cycle time. Temperature should not exceed 149 °F (65 °C) to prevent damage to dishes.
 - Ensure that the water supply valve is turned off before connecting the hot water supply line to the dishwasher.
 - Seal the hot water supply line connections using teflon tape or sealing compound to stop any water leakage.
 - The hot water supply line must pass through the channel on the bottom of the dishwasher as shown in Figure 2. Do not place the dishwasher on the water supply line.
 - The drain hose connected to the dishwasher must be run through the hole in the side wall so it can be connected to the drain outlet of the sink. When you install the dishwasher, ensure there is nothing on the drain hose and be careful not to tear it during the installation process.

<Figure 2>

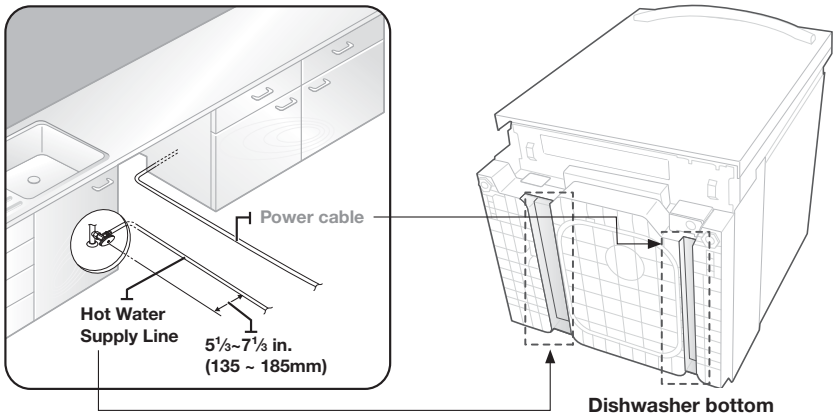

installing the dishwasher

STEP 4 CHECK THE ELECTRICAL REQUIREMENTS AND CAUTIONS

The electrical requirements for the dishwasher are as follows:

- In the United States, install in accordance with the National Electric Code/State and Municipal codes and/or local codes.
- In Canada, install in accordance with the Canadian Electric Code C22.1-latest edition/Provincial and Municipal codes and/or local codes.
- For cable direct connections.
 - Use flexible, armored or non-metallic sheathed, copper wire with a grounding wire that meets the wiring requirements for your local codes and ordinances.
 - Use the strain relief method provided with the wiring junction box or install a U.L.-listed/CSA-certified clamp connector to the wiring junction box. If using conduit, use a U.L.-listed/CSA-certified conduit connector.
- For power cord connections
 - The power supply cord must plug into a mating three prong, grounded outlet, located in the cabinet next to the dishwasher opening. The outlet must meet your local codes and ordinances. Use a U.L.-listed/CSA-certified power cord kit.
 - The dishwasher must be connected to an electrical supply that provides the voltage and amperage marked on the rating plate of the unit: 15 amps, 120 volts, 60Hz AC.
 - Ensure that the circuit breaker connected to the dishwasher is off.
 - The power cable must not extend more than 4 ft (1.2 m) from the side of the dishwasher.
 - Check with a qualified electrician or serviceman if you are unsure whether the dishwasher is properly connected.
 - Do not connect another appliance to the same power outlet as the dishwasher.
 - Before connecting the power cable to the dishwasher, ensure that there are no electrical hazards (which may result in fire, explosion, electric shock, or personal injury).
 - The power cable must pass through the channel on the bottom of the dishwasher as shown in Figure 3.

<Figure 3>

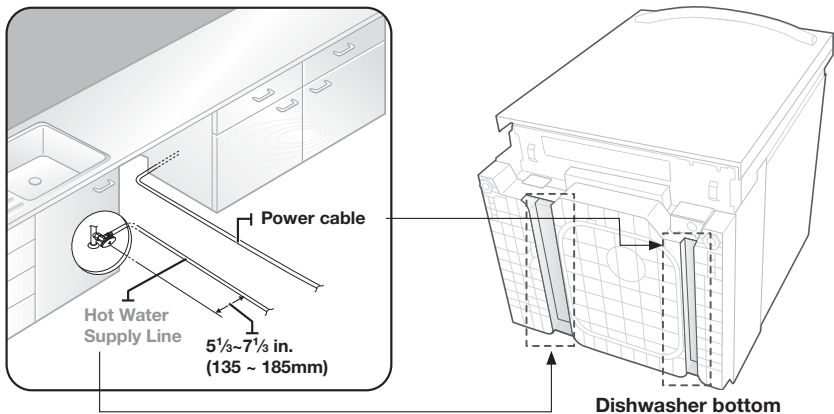

STEP 5 UNPACKING AND INSPECTING THE DISHWASHER

Unbox the dishwasher in an open area free of obstruction both around the carton and overhead. We recommend that you retain the carton and all of the packing materials until the dishwasher is fully installed and operational to ensure you have removed all the product's components from the carton prior to disposal.

Unboxing

1. Position the carton right-side-up with top arrows pointing upwards.
2. Unbuckle or cut the four straps securing the carton top.
3. Lift the top of the telescoping carton clear of the carton tray and the contents, and then turn it over and place it on the floor.
4. Put the straps and all of the packing materials from around the dishwasher inside the carton top, inspecting them for any signs of damage.
5. Locate and set aside the dishwasher's kick plate. The Kick plate is attached to packing material of the dishwasher.

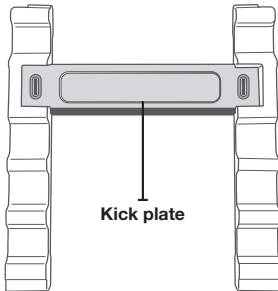

6. Lift the dishwasher from the carton tray, and then place it on the floor. Put the tray into the carton top.
7. Remove the bag that protects the dishwasher during shipping.



CAUTION ALWAYS LIFT THE Dishwasher TO MOVE IT. Sliding it over rough surfaces can damage the dishwasher's feet and sliding the feet over finished surfaces can, in some cases, damage that finish or the underlying surface.

8. There is also packing inside the dishwasher that you may want to leave in place until the dishwasher is installed.
9. **DO NOT**, under any circumstances, remove the sound-absorbent padding that surrounds the exterior of the tub of the dishwasher.

Inspecting

Mechanical

1. Check the plastic base assembly to ensure that it is intact
2. Check the dishwasher's feet to ensure they are in place and can be adjusted so you can level and secure the dishwasher.
3. Check all the visible components on the bottom of the dishwasher to ensure they are intact and secure.
4. Check the door latch, the operation of the hinges, and confirm the door is properly secured to the dishwasher.

installing the dishwasher

Plumbing

1. Check the hot water connection on the front left-side of the base of the dishwasher. The mounting plate should be secured to the front of the base, the threads inside the connection should be smooth and shiny, and the area should be clean and free of any debris.
2. Check the plastic Brake and Sensor cases to ensure these assemblies are not cracked and that all connections are secure.
3. Check the drain hose for any holes or deformities that could allow a water leak during draining.

Electrical

1. Confirm the junction box cover is secured to the junction box on the front right-side of the base of the dishwasher.
2. Confirm the electrical box was not damaged during shipping and that it is secured to the base of the dishwasher.

Appearance

1. Confirm there are no dents or scratches on the front of the dishwasher.
2. Check the edges of the doors for any roughness or cracking
3. Check the control panel to ensure it is clear and unscratched, and that all the control markers are in their proper places.

Parts

1. Confirm you have all the parts listed in Step 1 on page 6.

STEP 6 PREPARING THE DISHWASHER

1. Ensure that the circuit breaker and water supply valve are turned off before proceeding with the following steps.



Before you move or lay down the dishwasher for installation, make sure to adjust the height of the legs so the legs are as short as possible. This prevents the legs from breaking. Level the dishwasher by adjusting the height of the legs after you have the dishwasher in place.

2. Wrap Teflon tape around the threads of the 90° elbow, and then attach the elbow to the Inlet valve (Figure 4 - B). Tighten until the elbow is tight and pointing towards the water hose channel in the base of the dishwasher (about 4 o'clock). To prevent the inlet valve from being blocked, make sure that the Teflon tape does not enter the valve. Do not over tighten.
3. Cut the strings securing the drain hose to the back of the dishwasher. Roll-out the hose. Make sure there are no kinks and that the hose is not bent at any extreme angles that could constrict the flow of water.
4. Remove the junction box cover located at the bottom front right of the dishwasher using a screwdriver, and then install the strain relief (Figure 4 - C). Make sure to keep the junction box cover you removed. It is used in Step 10, Wiring Connections.
5. If the countertop is made of wood or a material that is not damaged by drilling, attach the two (2) Installation brackets that were supplied with the dishwasher using the supplied screws (Figure 4 - A). They will be used in Step 8, Securing the Dishwasher.
6. For DW80F800, DW80F600, DW80J3020 series, install the leg supports at the bottom rear left and right of the dishwasher (Figure 4 - D).

<Figure 4>

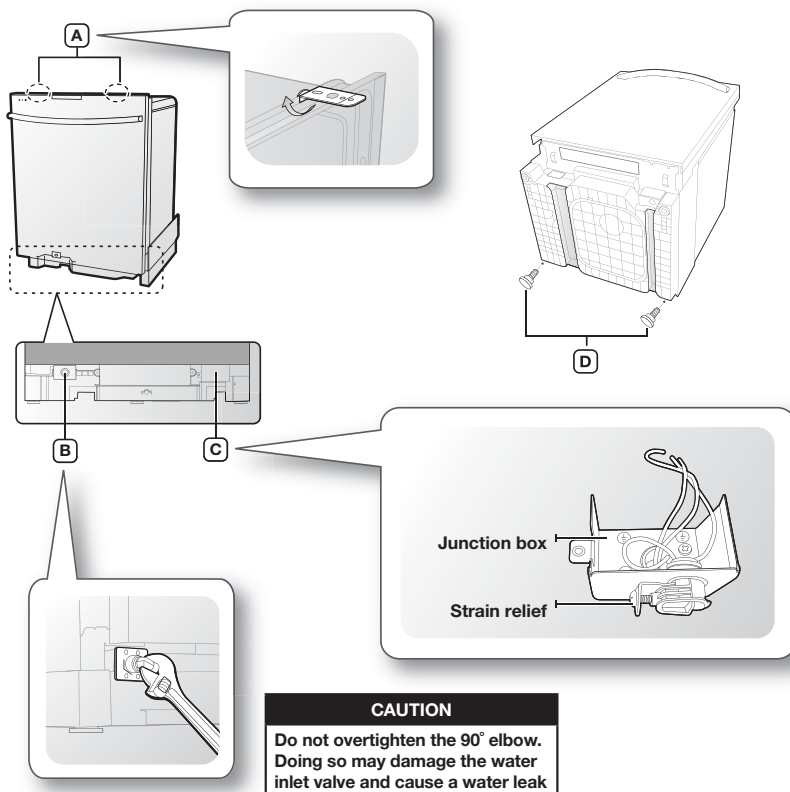

installing the dishwasher

STEP 7 PLACING THE DISHWASHER AND CONNECTING THE HOT WATER SUPPLY LINE

1. Adjust the three leveling legs at the bottom of the dishwasher after measuring the height of the cabinet opening from under the countertop to the floor. (See Step 7, Leveling the Dishwasher.)
2. Locate the hot water supply line and the power cable.
3. Place the dishwasher so that the hot water supply line is in the left channel and the power cable is in the right channel of the base of the dishwasher. Use standard duct tape or cable ties to secure the water line and electrical cable to their adjacent channels in the base. This can prevent the the water line and electrical cable from being squeezed when you push the dishwasher into place.
4. Pull the drain hose through the hole in the sink cabinet side wall. Keep it free of kinks.
5. Make sure the hot water supply line is not twisted, and then connect the hot water supply line to the elbow joint.
6. Slide the dishwasher carefully into the installation space. If possible, gently pull any excess lengths of water supply line, drain hose, or power cable back as you move the dishwasher. Get a second or third person to help you do this if necessary.

 Do not place the dishwasher on the water supply line, drain hose, or power cable. Also, make sure they are not folded or twisted.

<Figure 6>

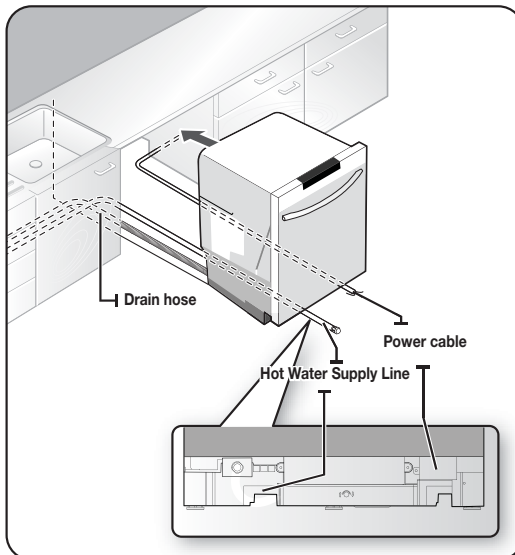

<Figure 7>

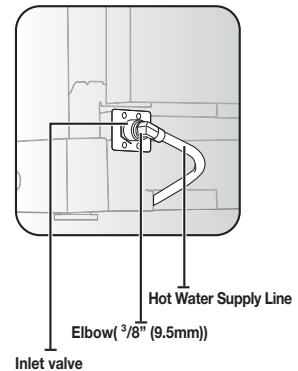

CAUTION

Do not overtighten the 90° elbow. Doing so may damage the water inlet valve and cause a water leak

STEP 8 LEVELING THE DISHWASHER

1. Open the door and place the level against the top of the tub on the inside and check if the dishwasher is level. If it is not level, rotate the leveling legs at the bottom front of the dishwasher until the dishwasher is level. See the first note below for instructions on adjusting the height of the front legs.

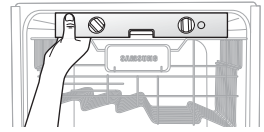

2. Use the level to check if the dishwasher is level front to back, as shown in the figure to the right. If the dishwasher is not level front to back, adjust the height of the rear leg until the dishwasher is level. See the second note below for instructions on adjusting the rear leg.

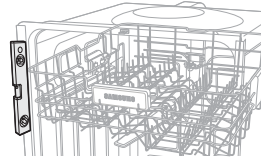

3. Open the door of the dishwasher and check if both the tub and door clearances are correct. If not, rotate the leveling legs on the bottom front of the dishwasher. You can also check this by placing a level against an inside front vertical surface of the tub.

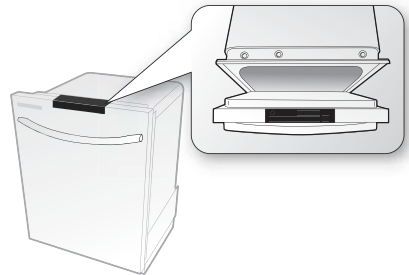

- ☑ If the leveling legs are rotated to the right (counter clockwise), they are loosened and the front of the dishwasher is raised. If they are rotated to the left (clockwise), they are tightened and the front of the dishwasher is lowered.

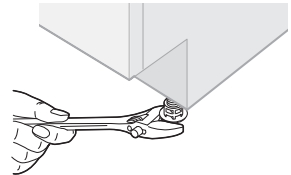

- ☑ To adjust the height of a rear leg, turn the Hexbolt (at the front of the base) to the left to raise the back of the dishwasher using the proper tool (Hex L-wrench or similar tool).

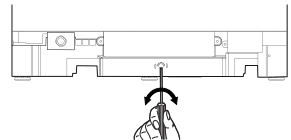

Before you move the dishwasher for installation, make sure to adjust the height of the legs so the legs are as short as possible. This prevents the legs from breaking. Level the dishwasher by adjusting the height of the legs after you have the dishwasher in place.

installing the dishwasher

STEP 9 SECURING THE DISHWASHER

You must fix the dishwasher to the countertop or cabinet side walls for additional stability and safety.

1. If the countertop is made of wood or the material will not be damaged by drilling, follow the instructions in **2-1** below.

If the countertop is made of granite, marble, or any other material that can be damaged by drilling, follow the instructions in **2-2** below.

- 2-1. If the installation brackets on the front of the dishwasher extend cut them down using a nipper as shown in Figure 8 on the next page.

Put a large towel into the bottom of the dishwasher to prevent wood shavings or a dropped screw from falling into the dishwasher.

Carefully drill screw holes into the counter top bottom by passing the drill bit through a screw hole in each bracket, and then drilling into the counter top bottom beneath. Make sure the hole you drill is smaller than the diameter of the screw.

Insert the provided screws into the brackets, and then tighten to secure the dishwasher to the counter top.

- 2-2. Put a large towel into the bottom of the dishwasher to prevent wood shavings or a dropped screw from falling into the dishwasher. Remove the tub spacer caps with the tip of a screwdriver. The caps are just inside the tub near the top of the tub on both sides (Figure 9 on the next page).

Drill a hole into the sides of the kitchen cabinet on both sides by carefully passing a drill bit through the screw holes exposed by the removal of the spacer caps, and then drilling into the cabinet side beneath.

Make sure the hole you drill is smaller than the diameter of the screw.

Also make sure the drill bit does not strike the sides of the spacer cap holes. Insert the provided screws into the holes, and then tighten to secure the dishwasher to the cabinet.

Make sure the tub is not distorted by pressure from the screws.

If the tub is distorted, loosen the screws a little.

Replace the tub spacer caps.



- The screws or tub spacer cap may fall into the dishwasher while you are working with the door open. Cover the interior of the dishwasher with a towel to prevent any screws from falling into the dishwasher. If any foreign items such as a screw get into the dishwasher, it may cause noise, an abnormal operation, damage, or a malfunction.
- Use a magnetic screwdriver to help prevent screws from falling into the dishwasher.
- If a foreign item such as a screw gets into the dishwasher and you are unable to remove it, the dishwasher needs to be disassembled. Contact a qualified service technician for this.

<Figure 8>

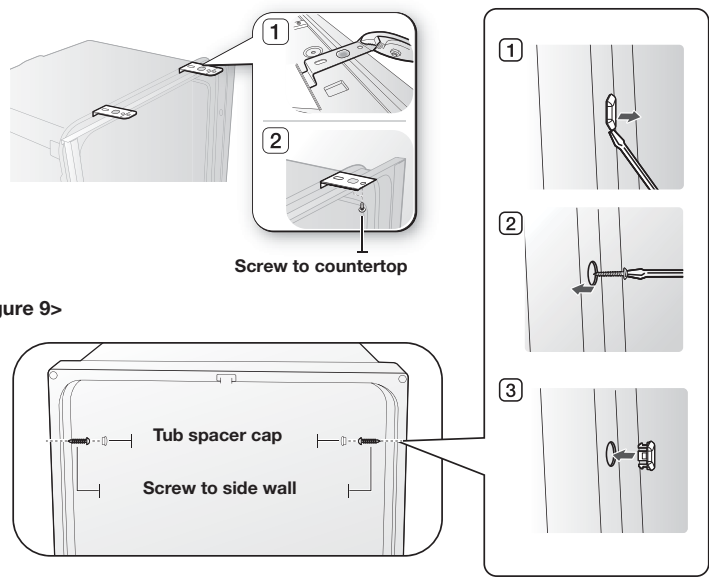

<Figure 9>

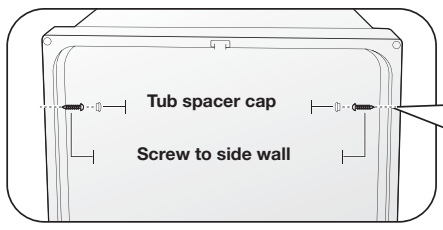

installing the dishwasher

STEP 10 CONNECTING THE DRAIN HOSE

1. Check the parts on the sink to which the drain hose will be connected.
2. There are several ways to insert the drain hose into the drain hose connector of the sink, as shown in the following figures. You must connect the drain hose in accordance with the water pipe installation regulations in your region.

<Figure 10>

Case 1. Without disposal

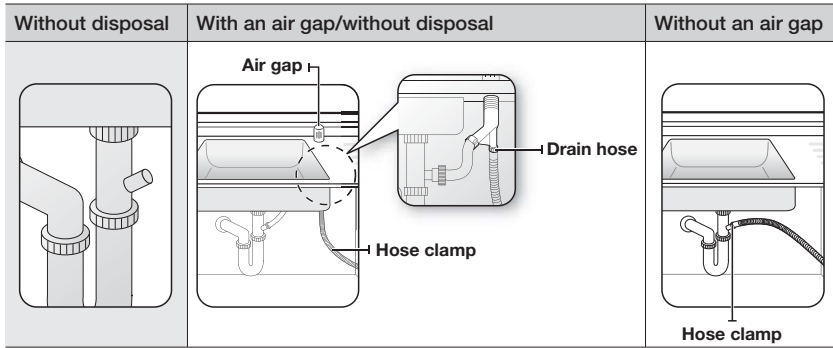

Case 2. With disposal

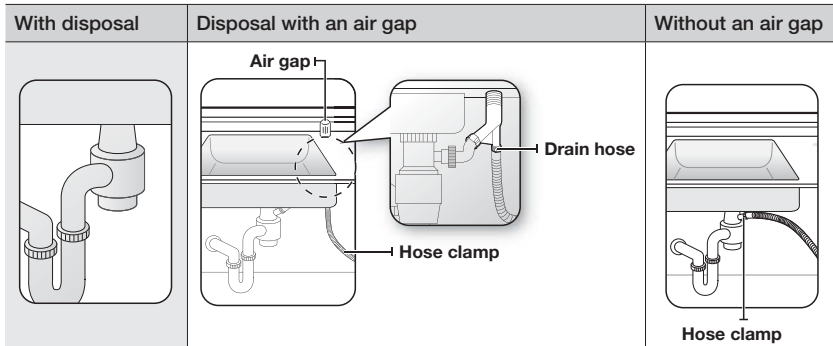

3. Check the size of the sink's drain hose connector. If needed, cut the drain hose so its end fits onto the sink connector ($\frac{1}{2}$ in., $\frac{3}{4}$ in. or 1 in. - as shown in Figure 11 below). If the end of the drain hose does not fit onto the drain hose connector of the sink, use an adaptor purchasable at a plumbing/hardware supply store.
4. Slide a hose clamp over the end of the drain hose. Attach the drain hose to the sink connector, slide the hose clamp to the end of the hose, and then tighten the hose clamp. Note : You must use a hose clamp. Failure to do so may cause water leakage.
5. If there is no air gap, make sure to hang the middle of the drain hose well above the sink cabinet base to prevent backflow (see Figure 12 below).



Be careful when cutting off the end of the drain hose as there is a risk of injury. Clean around the sink's drain connection so that it does not damage the hose. Check for any foreign items in the drain hose and remove them.

<Figure 11>

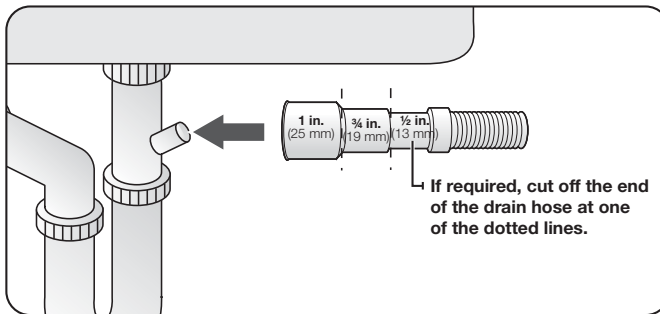

<Figure 12>

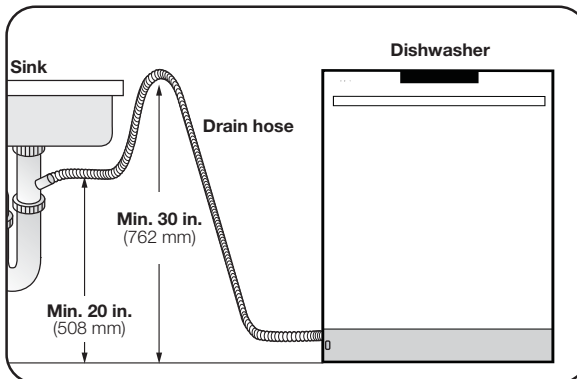

installing the dishwasher

STEP 11 WIRING CONNECTIONS

1. Before connecting the power cable to the dishwasher, make sure the circuit breaker is off.
2. In the junction box located at the front bottom right of the dishwasher, find the three power wires from the dishwasher including the grounding line.
3. Pass the power cable through the strain relief, and then into the junction box (Figure 13).
4. Connect the black wire of the dishwasher to the black wire of the power cable by insertng both into a wire nut. and then rotating the wire connector as shown in Figure 14.
Connect the white wire to the white wire and the green to the green in the same manner.
5. Recheck each wire to ensure it is connected correctly and securely.
Each colored wire should be connected to the corresponding wire of the same color.
White should be connected to white, black to black, and green to green.
6. Replace the junction box cover on the dishwasher.

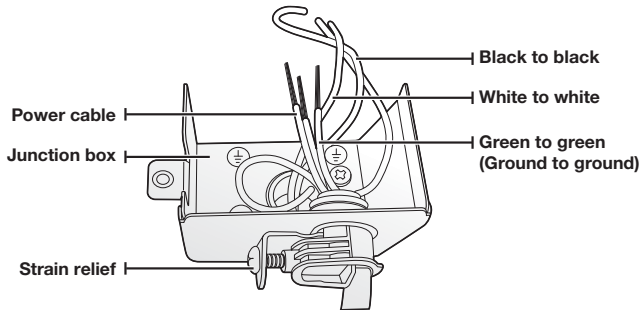

<Figure 13>

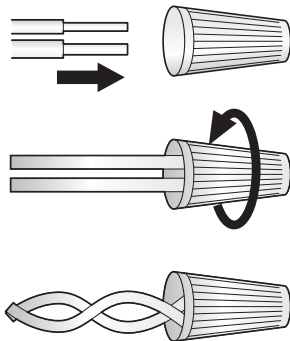

<Figure 14>



STEP 12 COMPLETING THE INSTALLATION

1. Open the door and remove all foam, paper packaging, and unnecessary parts.
2. Turn on the circuit breaker you turned off before you began the installation.
3. Open the water supply valve to supply water to the dishwasher.
4. Turn on the dishwasher, and then select and run a cycle.
 Check if the power turns on correctly and if there is any water leakage while the dishwasher is operating. If no errors occur while it is operating, turn off the dishwasher, and then go to Step 5 below.
If an error has occurred, turn off the dishwasher, close the water supply valve, and then refer to the user manual or contact a service center 1-800-SAMSUNG (726-7864).
-  **CAUTION** Make sure to check for water leakage on both ends of the water supply line and drain hose connector.
5. Confirm that the kick plate gasket is on the bottom of the kick plate. To install the kick plate, refer to the figure below.

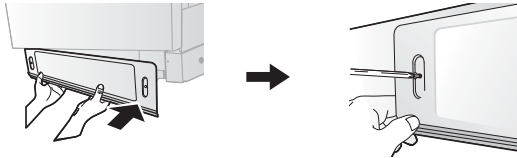

specifications

| | |
|--|---|
| Power supply | 120 V, 60 Hz AC only |
| Water pressure | 20 ~ 120 psi (140 ~ 830 kPa) |
| Dimensions (WidthxDepthxHeight) | 23 ⁷ / ₈ x 24 ³ / ₄ x 33 ⁷ / ₈ in. (605 x 627 x 860 mm) |
| Nominal inlet water temperature | 120 °F (49 °C) |

 Specifications are subject to change without notice for quality improvement purposes.
The actual appearance of the dishwasher may differ from the illustrations in this manual.

notes



QUESTIONS OR COMMENTS?

| COUNTRY | CALL | OR VISIT US ONLINE AT |
|---------|-------------------------|---|
| USA | 1-800-SAMSUNG(726-7864) | www.samsung.com/us/support |
| CANADA | 1-800-SAMSUNG(726-7864) | www.samsung.com/ca/support (English) www.samsung.com/ca_fr/support (French) |

Modèle DMT800
Modèle DMT610
Modèle DMT400
Modèle DMT350
Modèle DW7933
Modèle DW80F800
Modèle DW80F600
Modèle DW80J3020

Lave-vaisselle

Manuel d'installation



Ces instructions d'installation ont été rédigées pour être utilisées par des installateurs qualifiés.

Si vous rencontrez des problèmes lors de l'installation du lave-vaisselle, veuillez composer le **1-800-SAMSUNG (726-7864)** ou consulter le site suivant, pour obtenir de l'aide :
www.samsung.com

Un monde de possibilités

Nous vous remercions d'avoir choisi ce produit Samsung. Afin de bénéficier du meilleur du service après-vente, enregistrez votre appareil sur le site suivant :

www.samsung.com/register







SAMSUNG

Consignes de sécurité

Ce manuel contient de nombreuses remarques intitulées Avertissement et Attention. Ces remarques, ainsi que les consignes de sécurité décrites dans cette section, ne sont pas exhaustives. Il est de votre responsabilité de faire appel à votre bon sens et de faire preuve de prudence et de minutie lors de l'installation, de l'entretien et de l'utilisation de votre lave-vaisselle. Samsung ne saurait être tenu pour responsable en cas de dommage résultant d'une utilisation non conforme.

CONSIGNES DE SÉCURITÉ IMPORTANTES

Que signifient les icônes et symboles utilisés dans ce manuel d'installation ?

| | |
|---|--|
|  AVERTISSEMENT | Risques ou manipulations dangereuses susceptibles d'entraîner des blessures graves, voire mortelles. |
|  ATTENTION | Risques ou manipulations dangereuses susceptibles d'entraîner des blessures ou des dégâts matériels. |
|  ATTENTION | Pour réduire le risque d'incendie, d'explosion, de choc électrique ou de blessures graves lors de l'utilisation du lave-vaisselle, veuillez vous conformer aux précautions de sécurité de base suivantes : |
|  | Suivez scrupuleusement les consignes. |
|  | Assurez-vous que l'appareil est relié à la terre afin d'éviter tout risque d'électrocution. |
|  | Contactez le service d'assistance technique. |

Ces signes et symboles d'avertissement visent à éviter que vous ou quelqu'un de votre entourage ne se blesse.

Veillez vous y conformer.

Lorsque vous aurez terminé de lire ce manuel, conservez-la dans un endroit sûr afin de pouvoir la consulter ultérieurement.

 Lisez attentivement toutes les consignes de sécurité avant d'utiliser l'appareil.

Veillez installer et entreposer le lave-vaisselle à l'intérieur, dans un endroit où il ne pourra être exposé aux éléments.



N'installez pas le lave-vaisselle près d'appareils électriques. Éloignez-le des flammes nues.

Ne PAS installer le lave-vaisselle sur un tapis en raison des risques d'incendie.

Ne PAS installer le lave-vaisselle dans un endroit où l'eau qui l'alimente pourrait geler (lorsque la température descend sous 0 °C (32 °F)) car le lave-vaisselle pourrait être endommagé par la glace se trouvant dans les tuyaux.

Comme pour tout appareil combinant de l'électricité, de l'eau et des pièces en mouvement, il existe toujours des risques. Pour utiliser cet appareil en toute sécurité, veuillez vous familiariser avec son fonctionnement et faire toujours preuve de prudence.



Ce lave-vaisselle doit être mis à la terre de façon appropriée. Ne le branchez jamais à une prise non reliée à la terre.

Avant d'enlever le lave-vaisselle d'origine et de le remplacer par le nouvel appareil, assurez-vous d'avoir fermé le disjoncteur auquel il était branché. Assurez-vous de ne pas brancher le câble d'alimentation du lave-vaisselle avant d'avoir terminé l'installation ; le branchement est la dernière étape à effectuer.

Le câblage et la mise à la terre doivent être effectués conformément au code d'électricité en vigueur dans votre pays.

CONSIGNES DE MISE À LA TERRE

Branchement permanent de l'appareil :

cet appareil doit être connecté à une canalisation électrique permanente métallique avec mise à la terre ; si ce n'est pas le cas, un conducteur de protection doit être installé avec les conducteurs du circuit puis connecté à la borne ou au fil de mise à la terre de l'appareil.

Le lave-vaisselle est très lourd. Ne tentez pas de le déplacer ou de le transporter seul. Au minimum deux personnes sont nécessaires pour déplacer le lave-vaisselle et ainsi éviter tout risque de blessures.



Si vous remarquez que le câble d'alimentation du lave-vaisselle est endommagé, faites-le remplacer par le fabricant, un réparateur approuvé ou toute autre personne qualifiée.



Assurez-vous de ne jamais toucher le câble d'alimentation si vos mains sont mouillées.



Ne branchez aucun autre appareil sur la même prise que le lave-vaisselle.

Assurez-vous d'utiliser un tuyau d'arrivée d'eau neuf. Une conduite plus vieille pourrait fendiller à la suite d'un durcissement, ce qui pourrait causer une fuite d'eau et endommager vos biens.

Le lave-vaisselle doit être raccordé à une conduite d'eau chaude (entre 120 °F (49 °C) et 149 °F (65 °C)). Plage de température conseillée pour de meilleurs résultats et des durées de lavage plus courtes.

Une température supérieure à 149 °F (65 °C) risque d'endommager la vaisselle.

Assurez-vous que l'eau fournie au lave-vaisselle ne pourra pas geler car la glace pourrait endommager les tuyaux, les valves, la pompe ou d'autres composants du lave-vaisselle.

Les lave-vaisselle domestiques certifiés ne sont pas conçus pour une utilisation commerciale. (normes NSF/ANSI 184 pour les lave-vaisselle domestiques)

Pour obtenir une liste complète des consignes de sécurité, veuillez consulter le manuel d'utilisation

AVANT D'INSTALLER LE LAVE-VAISSELLE



AVERTISSEMENT



Risque de basculement

- N'utilisez pas le lave-vaisselle avant qu'il ne soit correctement installé.
- N'appuyez pas sur la porte lorsque celle-ci est ouverte.
- Ne placez pas de poids excessifs sur la porte ouverte.



Risque d'électrocution

Le non-respect de ces consignes peut entraîner un incendie ou une électrocution et avoir des conséquences mortelles.

- Reliez le lave-vaisselle à la terre.
- Connectez le fil de terre au connecteur de terre vert de la boîte de jonction.
- N'utilisez pas de rallonge.

afin de réduire les risques d'incendie, d'électrocution ou de blessures, l'installateur doit veiller à ce que le lave-vaisselle soit entièrement encastré au moment de l'installation.

sommaire

PRÉPARATION DE L'EMPLACEMENT DU LAVE-VAISSELLE

5

- 5 Dimensions de l'appareil
- 5 Dimensions d'encastrement

INSTALLATION DU LAVE-VAISSELLE

6

- 6 ÉTAPE 1 Vérification des pièces et des outils
- 8 ÉTAPE 2 Choisir le bon emplacement
- 9 ÉTAPE 3 Vérifiez les normes et les conditions à respecter en matière d'alimentation en eau
- 10 ÉTAPE 4 Vérifiez les normes et les conditions à respecter en matière d'électricité
- 11 ÉTAPE 5 Déballage et vérification du lave-vaisselle
- 13 ÉTAPE 6 Préparation du lave-vaisselle
- 14 ÉTAPE 7 Mise en place du lave-vaisselle et raccordement du tuyau d'arrivée d'eau chaude
- 15 ÉTAPE 8 Mise à niveau du lave-vaisselle
- 16 ÉTAPE 9 Fixation du lave-vaisselle
- 18 ÉTAPE 10 Raccordement du tuyau d'évacuation
- 20 ÉTAPE 11 Câblage
- 21 ÉTAPE 12 Fin de l'installation

CARACTÉRISTIQUES TECHNIQUES

22

- 22 Caractéristiques techniques

Préparation de l'emplacement du lave-vaisselle

DIMENSIONS DE L'APPAREIL

Vue de côté

(modèles
DMT800/
DMT610/
DMT400/
DW80F800/
DW80F600)

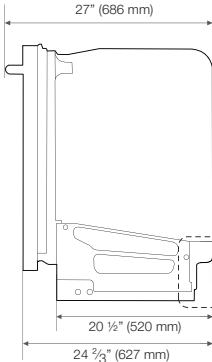

Vue arrière

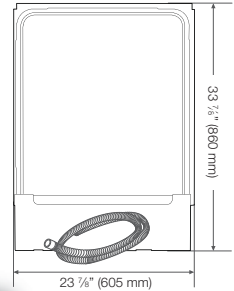

Vue latérale

(modèle DMT350/
DW7933/
DW80J3030)

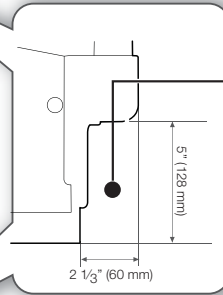
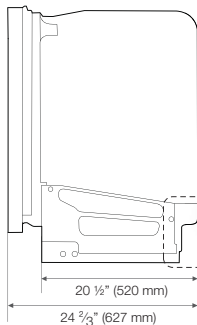

Le tuyau d'arrivée d'eau, le câble d'alimentation et le tuyau de vidange doivent passer par cette zone située à l'arrière du lave-vaisselle. Ils passent ensuite dans les gouttières situées sous le lave-vaisselle et rejoignent l'avant de l'appareil.

DIMENSIONS D'ENCASTEMENT

 Ce lave-vaisselle est conçu pour être encastré dans une ouverture où il sera retenu par le dessus et les deux côtés par un meuble standard de cuisine.

L'emplacement d'encastrement doit être propre et dégagé.

L'emplacement doit avoir une largeur minimale de 24 pouces, une profondeur de 24 pouces et une hauteur de 34 1/8 pouces.

Afin que l'avant du lave-vaisselle soit parfaitement aligné sur le plan de travail, ce dernier doit faire au moins 25 pouces de profondeur.

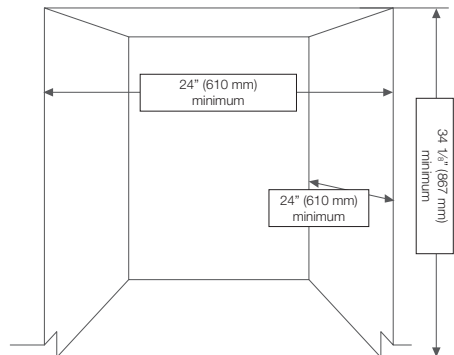

Installation du lave-vaisselle

Veillez à ce que votre installateur respecte soigneusement ces consignes afin de garantir le bon fonctionnement de votre lave-vaisselle et d'éviter tout risque de blessures lors de son utilisation.

ÉTAPE 1 VÉRIFICATION DES PIÈCES ET DES OUTILS

Avant de commencer l'installation, préparez tous les outils et pièces dont vous aurez besoin ; ceci permettra d'économiser du temps et simplifiera le processus.

Pièces nécessaires











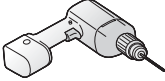

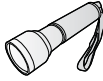
Fournies avec le lave-vaisselle. Vérifiez que toutes les pièces soient présentes au moment du déballage du lave-vaisselle (étape 5).

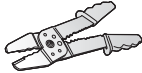
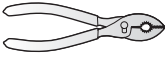
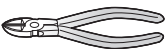
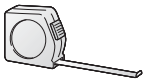
| | | | |
|---|---|---|---|
|  |  |  |  |
| 2 supports d'installation | 2 vis à tête plate (pour le support d'installation) | 2 vis (pour les parois latérales) | 2 vis (pour la plaque de protection) |
|  |  | | |
| Plaque de protection | 2 supports de pied (pour les séries DW80F800/DW80F600) | | |
| Non fournies | | | |
|  |  |  |  |
| Câble d'alimentation | Capuchons de connexion pour fils | Réducteur de tension | Ruban isolant et ruban pour conduits standard |
|  |  |  |  |
| Tuyau d'arrivée d'eau chaude | Coude 90° (3/8") | Raccords pour tuyaux | Ruban Téflon® ou produit d'étanchéité |
|  |  |  | |
| Collier de serrage | Coupure anti-retour | Raccord en caoutchouc | |

 Tuyau d'arrivée d'eau : un tuyau en cuivre d'au moins 3/8" (diamètre extérieur) avec raccord à compression ou un flexible d'alimentation eau chaude tressé en inox est fortement recommandé. [Avertissement : n'utilisez pas de tube plastique ; il risque de se détériorer avec le temps et de provoquer des fuites dans le raccord.]
Coude de 90° avec filetage NPT externe de 3/8" sur une extrémité et adapté au tuyau d'arrivée d'eau chaude (tuyau en cuivre/raccord de compression ou tuyau tressé) de l'autre.

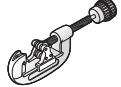
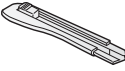
Un câble 12-2 gainé avec mise à la terre est conseillé pour l'alimentation. Remarque : certains codes pays peuvent exiger une gaine métallique (BX).

Outils nécessaires

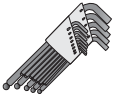
| | | | |
|---|---|---|--|
|  |  |  |  |
| Perceuse électrique | Lunettes de sécurité | Gants | Lampe de poche |
|  |  |  |  |
| Clé à molette | Outil à dénuder | Pincés | Pince coupante |
|  |  |  |  |
| Ruban à mesurer | Crayon | Tournevis cruciforme | Tournevis plat |
|  |  |  |  |
| Coupe-tube | Couteau | Scie-cloche | Niveau |
|  |  | | |
| Torx t20 | Clé Allen | | |

Installation du lave-vaisselle

Nouvelle installation



Si aucun lave-vaisselle n'a encore été installé dans l'ouverture, la majorité du travail devra être effectuée avant que le lave-vaisselle ne soit mis en place.

Remplacement

Si ce lave-vaisselle est installé en remplacement d'un ancien modèle, assurez-vous de vérifier la compatibilité des tuyaux existants. Remplacez-les au besoin.

ÉTAPE 2 CHOISIR LE BON EMPLACEMENT

Prenez en compte les critères suivants pour décider où installer votre lave-vaisselle :

- Le sol de la pièce choisie doit pouvoir supporter le poids du lave-vaisselle.
- Choisissez un endroit situé près d'un évier, à proximité d'une alimentation en eau, d'une vidange et d'une prise électrique.
-  Pour que la vidange puisse fonctionner de façon appropriée, installez le lave-vaisselle à moins de 3 m (9,8 pi) de l'évier.
- Vous devez pouvoir charger la vaisselle facilement.
- Choisissez un emplacement qui vous permette d'ouvrir facilement la porte du lave-vaisselle et assurez-vous qu'il y ait un espace suffisant entre l'appareil et les parois l'entourant (au moins 0,1 po (2 mm)).
-  Si le lave-vaisselle est installé dans un angle, assurez-vous qu'il se trouve à au moins 2 po (50 mm) du mur et des parois du meuble.
- Le mur à l'arrière doit être libre de toute obstruction.

S'il s'agit d'une première installation, procédez comme suit :

1. Découpez un trou sur le côté du meuble supportant l'évier en utilisant une scie-cloche de 2 ½ pouces (Figure 1 ci-dessous).
 2. Si la base du meuble de l'évier est surélevée par rapport au sol de la cuisine et se trouve au-dessus des raccordements du lave-vaisselle, effectuez un trou dans la base et sur le côté du meuble (Figures 1 et 2).
-  Vous aurez peut-être besoin de percer un autre trou dans le meuble situé en face en fonction de l'emplacement de votre prise électrique.

<Figure 1-1>

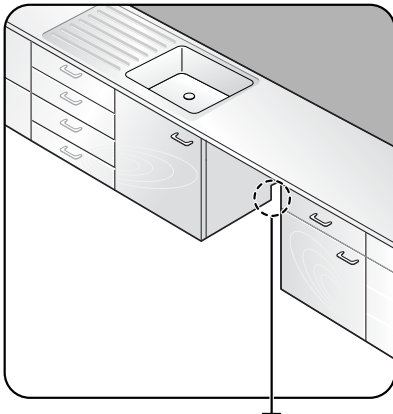

Trou pour le tuyau d'arrivée d'eau, la vidange et le câble d'alimentation.

<Figure 1-2>

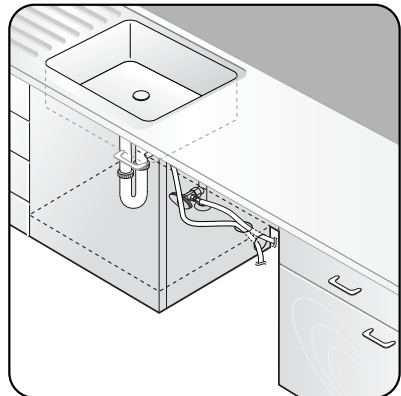

ÉTAPE 3 VÉRIFIEZ LES NORMES ET LES CONDITIONS À RESPECTER EN MATIÈRE D'ALIMENTATION EN EAU

- La pression d'alimentation en eau chaude doit se trouver entre 20 et 120 psi (140 et 830 kPa).
- Réglez le chauffe-eau de façon à ce que l'eau chaude se situe entre 120 °F (49 °C) et 149 °F (65 °C).
 - Le lave-vaisselle doit être raccordé à une conduite d'eau chaude (entre 120 °F (49 °C) et 149 °F (65 °C)). Plage de température conseillée pour de meilleurs résultats et des durées de lavage plus courtes. Une température supérieure à 149 °F (65 °C) risque d'endommager la vaisselle.
 - Assurez-vous d'avoir fermé la vanne d'arrivée d'eau avant de raccorder le tuyau d'arrivée d'eau chaude au lave-vaisselle.
 - Scellez les raccords du tuyau d'eau chaude avec du ruban Téflon ou un produit d'étanchéité pour empêcher toute fuite.
 - Le tuyau d'arrivée d'eau chaude doit passer dans la gouttière située sous le lave-vaisselle (Figure 2). Ne posez pas le lave-vaisselle sur le tuyau d'arrivée d'eau.
 - Le tuyau de vidange du lave-vaisselle doit passer par le trou que vous avez percé dans le mur latéral avant de pouvoir être raccordé à la sortie de vidange de l'évier. Assurez-vous qu'aucune pression n'est exercée sur le tuyau de vidange et faites attention à ne pas le déchirer lors de l'installation.

<Figure 2>

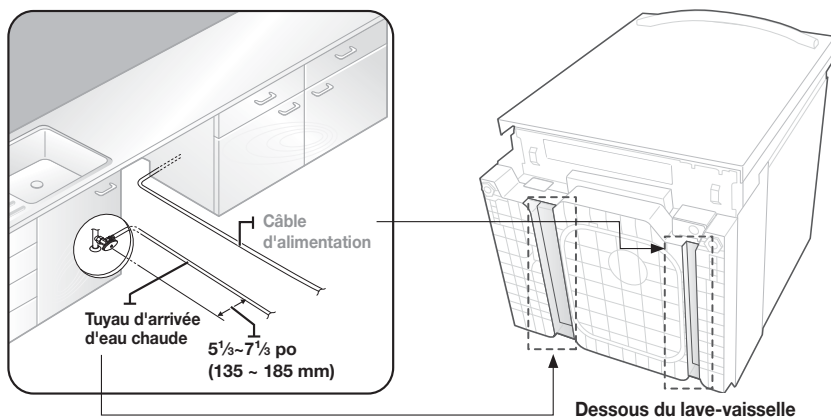

Installation du lave-vaisselle

ÉTAPE 4 VÉRIFIEZ LES NORMES ET LES CONDITIONS À RESPECTER EN MATIÈRE D'ÉLECTRICITÉ

Exigences électriques à respecter pour l'installation du lave-vaisselle :

- aux États-Unis, l'installation doit être conforme au National Electric Code (Code américain sur les installations électriques) et aux normes des différents États et/ou locales.
- Au Canada, l'installation doit être conforme au Code canadien de l'électricité C22.1- dernière version, et aux normes municipales et provinciales et/ou locales.
- Pour le branchement direct des câbles.
 - Utilisez un câble en cuivre flexible avec armature ou gaine non métallique, relié à la terre et conforme à la législation en vigueur en matière d'électricité.
 - Utilisez le réducteur de tension fourni ou installez un connecteur à collier conforme aux normes UL et CSA sur la boîte de fonction. Si vous utilisez une gaine, choisissez un connecteur à gaine conforme aux normes UL et CSA.
- Pour le branchement du câble d'alimentation
 - Branchez le cordon d'alimentation dans une prise murale triphasée mise à la terre située dans le meuble, à côté du lave-vaisselle. La prise doit être conforme aux normes électriques en vigueur. Le cordon d'alimentation doit être conforme aux normes UL et CSA.
 - L'alimentation électrique de votre habitation doit fournir la tension et l'intensité indiquées sur la plaque signalétique de l'appareil : 15 A, 120 V, 60 Hz CA.
 - Assurez-vous que le disjoncteur auquel sera branché le lave-vaisselle est bien fermé.
 - La section du câble d'alimentation partant du côté du lave-vaisselle ne doit pas mesurer plus de 4 pi (1,2 m).
 - Si vous n'êtes pas certain de vos branchements, veuillez consulter un électricien ou un réparateur qualifié.
 - Ne branchez aucun autre appareil sur la même prise que le lave-vaisselle.
 - Avant de brancher le câble d'alimentation au lave-vaisselle, assurez-vous qu'il n'y a aucun danger électrique pouvant causer un incendie, une explosion, un choc électrique ou des blessures.
 - Le câble d'alimentation doit passer dans la gouttière située sous le lave-vaisselle (Figure 3).

<Figure 3>

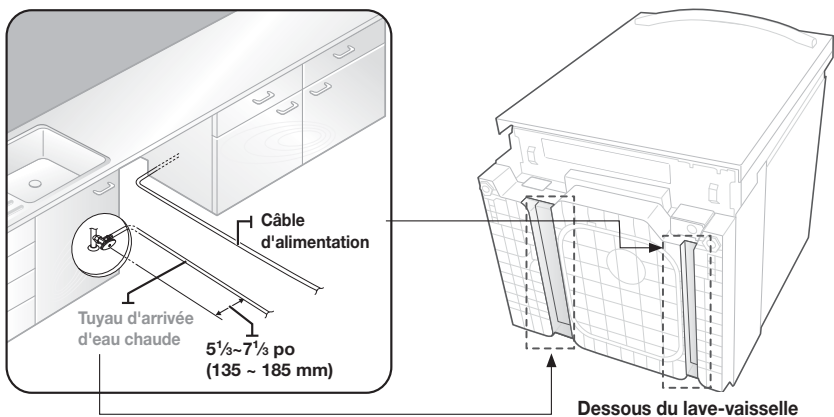

ÉTAPE 5 DÉBALLAGE ET VÉRIFICATION DU LAVE-VAISSELLE

Déballiez le lave-vaisselle dans une pièce dégagée. Nous vous conseillons de conserver le carton ainsi que tous les matériaux d'emballage jusqu'à ce que le lave-vaisselle soit installé et opérationnel afin de vous assurer que vous disposez bien de tous les composants nécessaires.

Déballage

1. Placez le carton à l'endroit, de telle façon que les flèches pointent vers le haut.
2. Défaites ou coupez les quatre liens maintenant le dessus du carton fermé.
3. Tirez sur le haut du carton télescopique afin de l'extraire du support de protection, et de l'appareil, retournez-le et posez le sur le sol.
4. Rangez les liens et les matériaux d'emballage dans le carton en vérifiant qu'ils soient intacts.
5. Mettez la plaque de protection de côté. Elle est fixée au matériau d'emballage du lave-vaisselle.

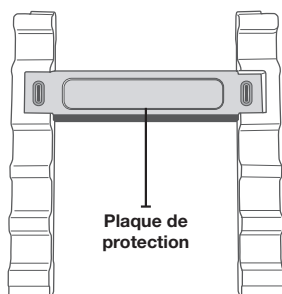

6. Faites sortir le lave-vaisselle de son support de protection en le soulevant, puis posez-le doucement sur le sol. Mettez le support dans le carton.
7. Retirez le sac de protection du lave-vaisselle.



SOULEVEZ TOUJOURS le lave-vaisselle **AVANT DE LE DÉPLACER**. Si vous le faites glisser sur des surfaces inégales ou lisses, vous risquez d'endommager les pieds du lave-vaisselle.

8. Nous vous conseillons de laisser en place les matériaux d'emballage se trouvant à l'intérieur du lave-vaisselle jusqu'à ce que celui-ci soit installé.
9. **NE RETIREZ JAMAIS** le revêtement d'absorption acoustique entourant l'extérieur de la cuve du lave-vaisselle.

Contrôle des éléments

Contrôle des éléments mécaniques

1. Vérifiez que la base en plastique est intacte
2. Vérifiez que les pieds du lave-vaisselle sont en place et opérationnels afin que vous puissiez mettre à niveau et fixer l'appareil.
3. Vérifiez que tous les composants visibles à la base du lave-vaisselle sont intacts et correctement fixés.
4. Vérifiez que le loquet de la porte et les charnières fonctionnent et que la porte est correctement fixée au lave-vaisselle.

Installation du lave-vaisselle

Éléments de plomberie

1. Vérifiez que l'appareil est correctement raccordé à l'eau chaude (en bas à gauche, en façade).
La plaque de fixation doit être fixée à l'avant de la base, les filetages à l'intérieur du raccord doivent être réguliers et brillants, et la zone doit être propre et exempte de tout débris.
2. Vérifiez que les boîtiers du frein et du capteur sont intacts et que tous les raccords sont correctement effectués.
3. Vérifiez que le tuyau de vidange n'est pas bouché ou déformé afin d'éviter tout risque de fuite.

Éléments électriques

1. Vérifiez que le couvercle de la boîte de jonction est fixé à cette dernière (en bas à droite, en façade).
2. Vérifiez que le boîtier électrique n'a pas été endommagé lors du transport et qu'il est correctement fixé sur la base du lave-vaisselle.

État général

1. Vérifiez l'absence de coups ou de rayures sur l'ensemble du lave-vaisselle.
2. Vérifiez que les arêtes de la porte sont en parfait état.
3. Vérifiez que le panneau de commande n'est pas rayé et que tous les voyants de contrôle sont à leur place.

Pièces

1. Vérifiez que vous êtes bien en possession de toutes les pièces mentionnées lors de l'étape 1, en page 6.

ÉTAPE 6 PRÉPARATION DU LAVE-VAISSELLE

1. Assurez-vous que le disjoncteur et la vanne d'arrivée d'eau sont bien fermés avant d'effectuer les étapes suivantes.



Avant de déplacer ou de coucher le lave-vaisselle pour l'installation, réglez la hauteur des pieds au minimum. Ceci afin d'éviter qu'ils ne se cassent.

Mettez le lave-vaisselle à niveau en réglant la hauteur des pieds une fois l'appareil en place.

2. Enroulez du ruban Téflon autour des filetages du coude à 90° et fixez le coude à la vanne d'alimentation en eau (Figure 4- B). Serrez jusqu'à ce que le coude soit immobilisé et orienté vers la gouttière du tuyau d'eau située sous le lave-vaisselle (environ à 4 heures). Assurez-vous que le ruban Téflon ne bouche pas la vanne d'alimentation. Ne le serrez pas trop.
3. Coupez les ficelles fixant le tuyau de vidange à l'arrière du lave-vaisselle. Déroulez le tuyau. Assurez-vous que le tuyau n'est pas emmêlé ou plié afin que l'eau s'écoule librement.
4. À l'aide d'un tournevis, retirez ensuite le couvercle de la boîte de jonction située dans la partie inférieure droite, à l'avant du lave-vaisselle, puis installez le réducteur de tension (Figure 4 - C). Conservez précieusement le couvercle de la boîte de jonction. Il sera utilisé lors de l'étape 10, Câblages
5. Si le plan de travail est en bois ou dans un matériau qui ne risque pas d'être endommagé par le perçage, fixez les deux (2) brides d'installation fournies avec le lave-vaisselle à l'aide des vis fournies (Figure 4 - A). Elles seront utilisées lors de l'étape 8, Fixation du lave-vaisselle.
6. Pour les séries DW80F800, DW80F600, DW80J3030, installez les supports de pied à l'arrière, à la base du lave-vaisselle à gauche et à droite (Figure 4-D).

<Figure 4>

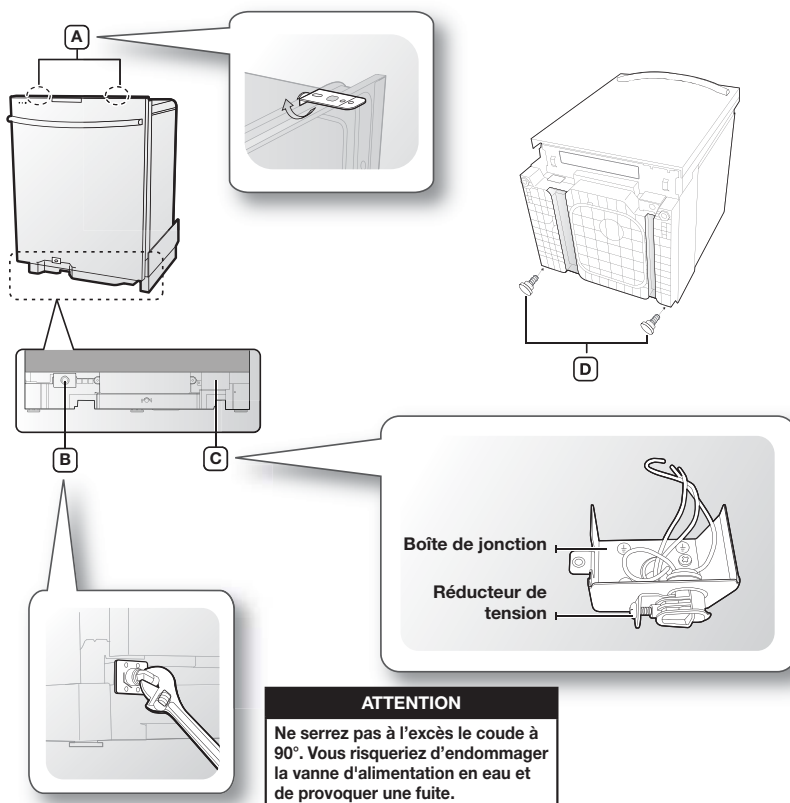

Installation du lave-vaisselle

ÉTAPE 7 MISE EN PLACE DU LAVE-VAISSELLE ET RACCORDEMENT DU TUYAU D'ARRIVÉE D'EAU CHAUDE

1. Ajustez les trois pieds situés sous le lave-vaisselle après avoir mesuré la hauteur de l'ouverture du meuble (espace situé entre le bas du plan de travail et le sol) (voir Étape 7, Mise à niveau du lave-vaisselle).
2. Localisez le tuyau d'arrivée d'eau chaude et le câble d'alimentation.
3. Installez le lave-vaisselle de telle manière que le tuyau d'arrivée d'eau chaude passe dans la gouttière gauche et le câble d'alimentation dans la gouttière droite, toutes deux situées sous l'appareil. Utilisez du ruban adhésif standard ou des serre-câbles pour fixer le tuyau d'arrivée d'eau et le câble d'alimentation dans les gouttières. Ceci afin d'éviter que le tuyau d'arrivée d'eau et le câble d'alimentation ne soient écrasés lorsque vous pousserez le lave-vaisselle dans son logement.
4. Faites passer le tuyau de vidange à travers le trou du mur latéral du meuble sous évier. Vérifiez qu'il n'est pas plié.
5. Assurez-vous que le tuyau d'arrivée d'eau n'est pas vrillé et connectez-le au coude.
6. Faites glisser doucement le lave-vaisselle dans son emplacement. Si possible, tirez doucement sur les longueurs en excès du tuyau d'arrivée d'eau, du tuyau de vidange ou du câble d'alimentation pendant l'opération. Demandez l'aide d'une deuxième, voire d'une troisième personne si nécessaire.

ATTENTION Assurez-vous de ne pas poser le lave-vaisselle sur le tuyau d'arrivée d'eau, le tuyau de vidange ou le câble d'alimentation. Vérifiez également qu'ils ne sont ni pliés ni tordus.

<Figure 6>

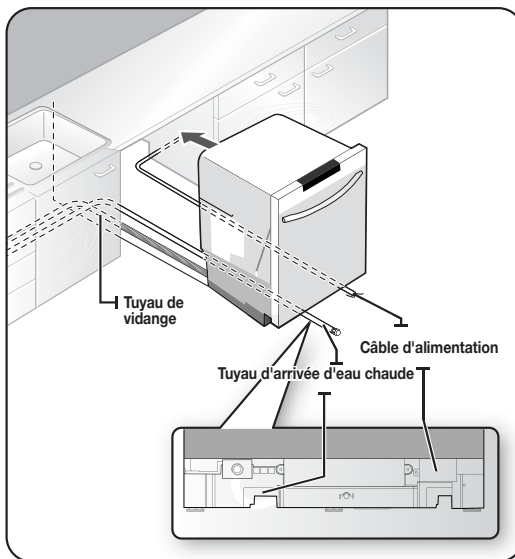

<Figure 7>

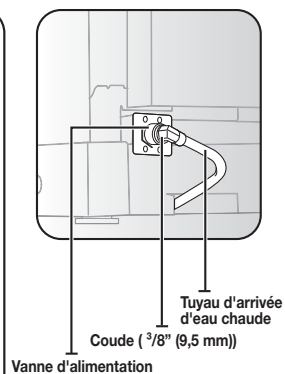

ATTENTION

Ne serrez pas à l'excès le coude à 90°. Vous risqueriez d'endommager la vanne d'alimentation en eau et de provoquer une fuite.

ÉTAPE 8 MISE À NIVEAU DU LAVE-VAISSELLE

1. Ouvrez la porte et placez le niveau contre le dessus de la cuve, à l'intérieur, et assurez-vous que le lave-vaisselle est de niveau.

Si ce n'est pas le cas, faites pivoter les pieds de réglage avant situés sous le lave-vaisselle jusqu'à ce que celui-ci soit de niveau.

Lisez la première remarque ci-dessous pour savoir comment régler la hauteur des pieds avant.

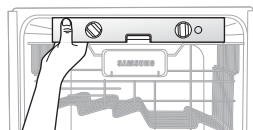

2. Assurez-vous aussi que le lave-vaisselle est droit (perpendiculaire), comme l'indique la figure de droite. Si ce n'est pas le cas, réglez la hauteur du pied arrière jusqu'à ce que le lave-vaisselle soit de niveau.

Lisez la première remarque ci-dessous pour savoir comment régler le pied arrière.

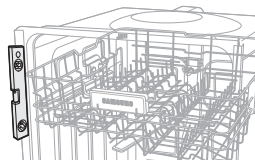

3. Ouvrez ensuite la porte du lave-vaisselle et vérifiez si l'espace pour la cuve et la porte est suffisant.

Si ce n'est pas le cas, faites pivoter les pieds de réglage avant situés sous le lave-vaisselle.

Vous pouvez également poser un niveau contre le haut de la cuve, à la verticale.

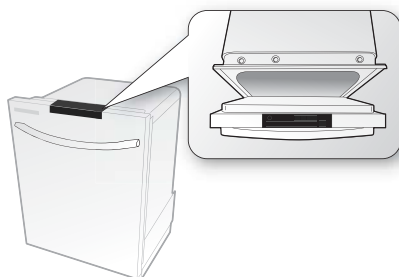

- ☑ Si vous faites tourner les pieds de réglage vers la droite (dans le sens horaire), ils se dévisseront et l'avant du lave-vaisselle remontera légèrement. Si vous les faites tourner vers la gauche (dans le sens anti-horaire), ils se resserreront et l'avant du lave-vaisselle baissera légèrement.

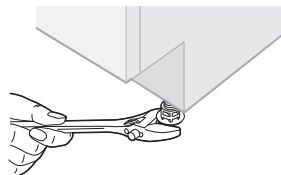

- ☑ Pour régler la hauteur des pieds arrière, tournez le boulon hexagonal situé à l'avant vers la gauche à l'aide d'un outil approprié (clé Allen ou outil similaire) pour pouvoir soulever l'arrière du lave-vaisselle.

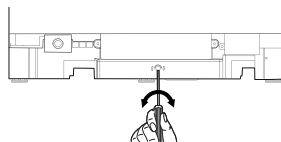

Avant de déplacer le lave-vaisselle pour l'installation, réglez la hauteur des pieds au minimum. Ceci afin d'éviter qu'ils ne se cassent.

Mettez le lave-vaisselle à niveau en réglant la hauteur des pieds une fois l'appareil en place.

Installation du lave-vaisselle

ÉTAPE 9 FIXATION DU LAVE-VAISSELLE

Le lave-vaisselle doit être fixé au plan de travail ou aux parois latérales du meuble pour être parfaitement stable.

1. Si le plan de travail est en bois ou dans un matériau qui ne risque pas d'être endommagé par le perçage, suivez les consignes décrites au paragraphe **2-1** ci-dessous.
Si le plan de travail est en granit, en marbre ou dans un autre matériau cassant, suivez les consignes décrites au paragraphe **2-2** ci-dessous.
 - 2-1. Si les brides d'installation à l'avant du lave-vaisselle dépassent, coupez-les à l'aide de pinces coupantes comme indiqué dans la figure 8 en page suivante.
Placez une grande serviette éponge dans le bas du lave-vaisselle afin d'empêcher que des copeaux de bois ou une vis ne tombe dans l'appareil.
Percez des trous sous le plan de travail en faisant passer la mèche de la perceuse dans un trou de la bride.
Assurez-vous que le trou reste inférieur au diamètre de la vis.
Engagez les vis fournies dans les brides, puis serrez-les pour fixer le lave-vaisselle au plan de travail.
 - 2-2. Placez une grande serviette éponge dans le bas du lave-vaisselle afin d'empêcher que des copeaux de bois ou une vis ne tombe dans l'appareil. Retirez les cache-vis de la cuve en utilisant la pointe d'un tournevis. Les cache-vis se situent de chaque côté de la cuve, à l'intérieur, en haut (Figure 9 de la page suivante).
Percez un trou de chaque côté du meuble en faisant passer la mèche de la perceuse dans le trou situé en dessous des cache-vis.
Assurez-vous que le trou reste inférieur au diamètre de la vis.
Veillez également à ce que la mèche n'aille pas taper les bords des trous. Engagez les vis fournies dans les trous, puis serrez-les pour fixer le lave-vaisselle au meuble. Vérifiez que la cuve n'est pas déformée sous la pression des vis.
Si tel est le cas, desserrez légèrement les vis.
Remettez les cache-vis en place.
-  • Lorsque vous travaillez porte ouverte, une vis ou un cache-vis risque de tomber dans le lave-vaisselle. Pour éviter cela, déposez une serviette dans le fond du lave-vaisselle. Un corps étranger tombé dans le lave-vaisselle risquerait de provoquer des bruits anormaux, un dysfonctionnement ou même d'endommager gravement l'appareil.
- Utilisez un tournevis magnétique pour éviter que les vis ne tombent.
 - Si vous faites tomber un corps étranger dans le lave-vaisselle et que vous ne parvenez pas à l'en retirer, l'appareil devra être démonté. Dans un tel cas, contactez un technicien de service.

<Figure 8>

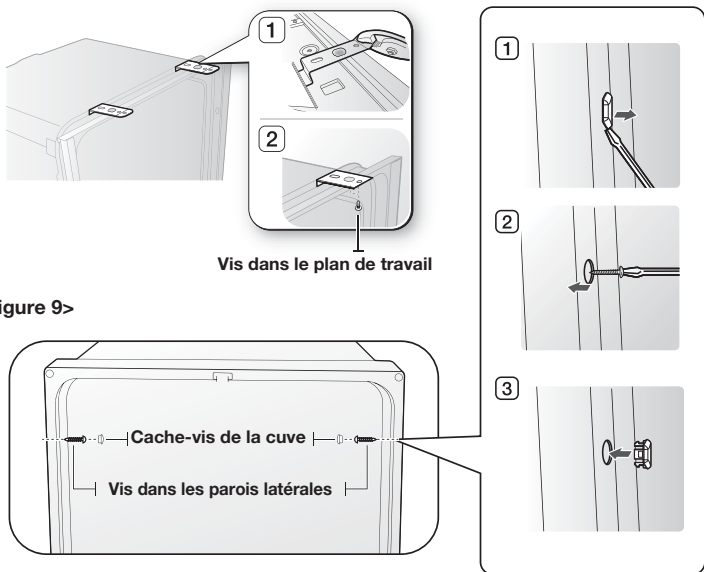

<Figure 9>

Installation du lave-vaisselle

ÉTAPE 10 RACCORDEMENT DU TUYAU D'ÉVACUATION

1. Contrôlez la zone de l'évier à laquelle le tuyau de vidange sera raccordé.
2. Il existe plusieurs façons d'insérer le tuyau de vidange dans le raccord de l'évier (voir les figures suivantes). Le raccordement du tuyau doit se faire conformément aux règlements sur l'installation de tuyaux d'eau en vigueur dans votre région.

<Figure 10>

Cas n°1. Sans broyeur

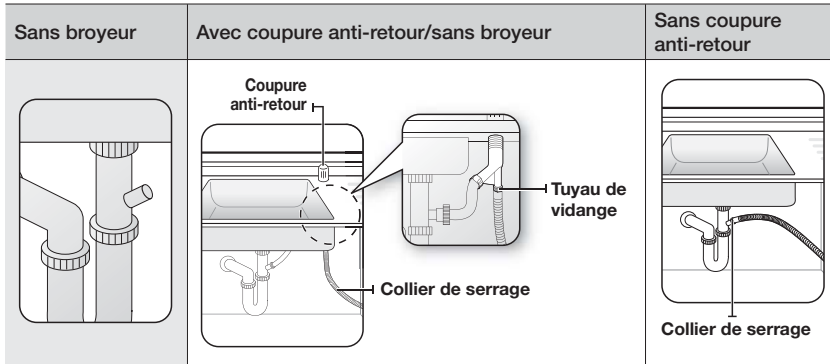

Cas n°2. Avec broyeur

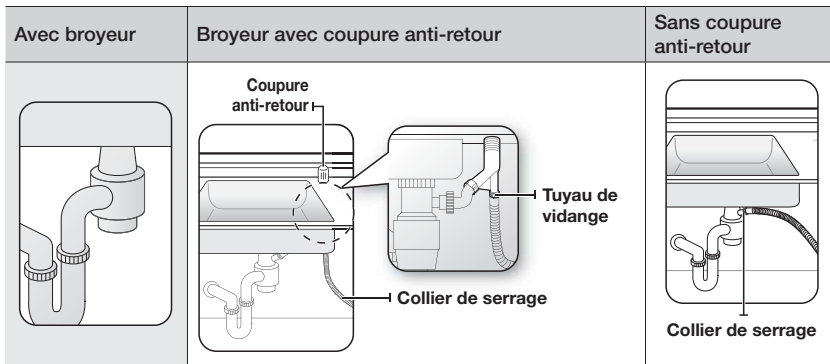

- Vérifiez la taille du raccord du tuyau de vidange de l'évier. Au besoin, coupez le tuyau pour qu'il s'adapte au raccord de l'évier ($\frac{1}{2}$, $\frac{3}{4}$ ou 1 po - comme l'indique la figure 11 ci-dessous). Si l'extrémité du tuyau de vidange n'entre pas dans le raccord du tuyau de vidange de l'évier, utilisez un adaptateur en vente dans n'importe quelle quincaillerie.
- Faites glisser un collier de serrage sur l'extrémité du tuyau de vidange. Fixez le tuyau de vidange au raccord de l'évier, faites glisser le collier de serrage jusqu'à l'extrémité du tuyau et serrez le collier.
Remarque : l'utilisation d'un collier de serrage est obligatoire. Ne pas en utiliser risque d'entraîner des fuites.
- S'il n'y a pas de coupe anti-retour, assurez-vous d'accrocher la partie centrale du tuyau de vidange bien au-dessus du fond du meuble sous-évier pour empêcher le retour d'eau (voir la figure 12 ci-dessous).

ATTENTION ⚠ Soyez prudent lorsque vous coupez l'extrémité du tuyau de vidange. Nettoyez ensuite la partie entourant le raccord de vidange de l'évier pour éviter d'endommager le tuyau. Assurez-vous de l'absence de tout corps étranger dans le tuyau de vidange.

<Figure 11>

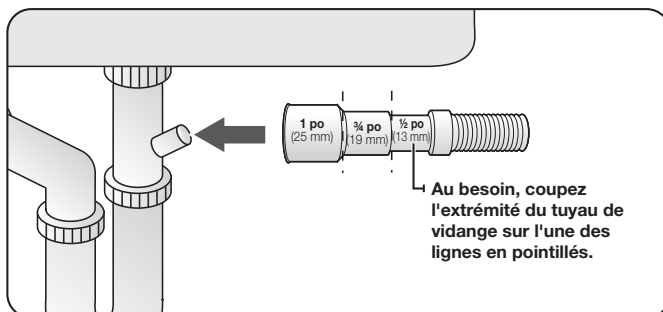

<Figure 12>

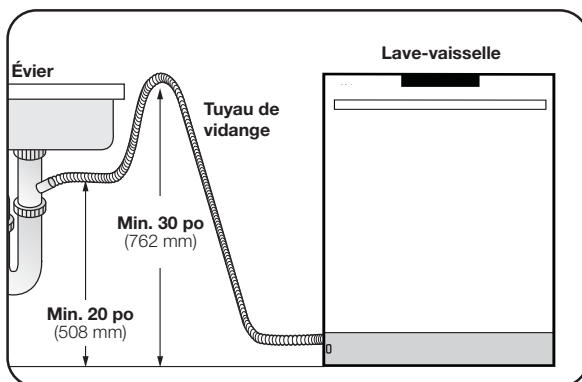

Installation du lave-vaisselle

ÉTAPE 11 CÂBLAGE

1. Avant de raccorder le câble d'alimentation au lave-vaisselle, assurez-vous d'avoir coupé le disjoncteur.
2. Dans la boîte de jonction située en bas à droite du lave-vaisselle, localisez les trois fils d'alimentation du lave-vaisselle, y compris le câble de mise à la terre.
3. Passez le câble d'alimentation dans le réducteur de tension, puis dans la boîte de jonction (Figure 13).
4. Raccordez le fil noir du lave-vaisselle au fil noir du câble d'alimentation en les insérant dans un serre-fils et en faisant tourner le connecteur (Figure 14).
Raccordez le fil blanc au fil blanc et le fil vert au fil vert de la même manière.
5. Vérifiez une dernière fois le raccordement.
Chaque fil doit être relié au fil de la même couleur.
Le fil blanc avec le fil blanc, le fil noir avec le fil noir et le fil vert avec le fil vert.
6. Remplacez ensuite le couvercle de la boîte de jonction du lave-vaisselle.

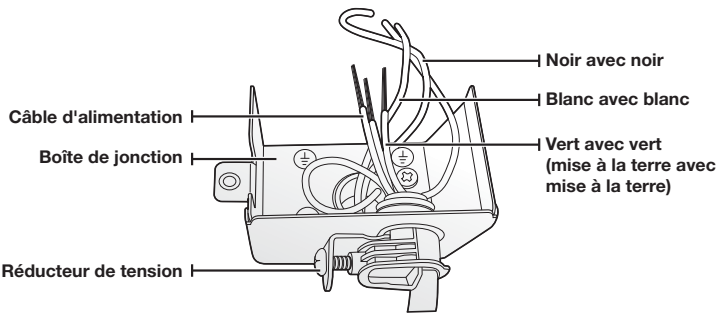

<Figure 13>

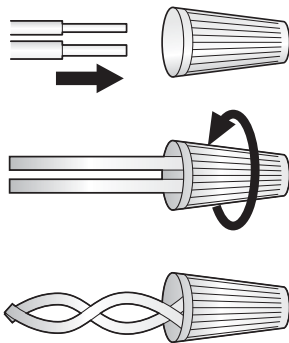

<Figure 14>



ÉTAPE 12 FIN DE L'INSTALLATION

1. Ouvrez la porte du lave-vaisselle et retirez la mousse, les matériaux d'emballage et toute autre chose inutile se trouvant encore dans l'appareil.
 2. Remettez alors le disjoncteur sous tension.
 3. Ouvrez ensuite la vanne d'arrivée d'eau pour amener l'eau jusqu'au lave-vaisselle.
 4. Allumez le lave-vaisselle et choisissez un programme.
 Assurez-vous que le lave-vaisselle fonctionne bien et qu'il n'y a aucune fuite d'eau. Si tout fonctionne bien, arrêtez le lave-vaisselle et passez à l'étape 5 ci-dessous.
Si le lave-vaisselle ne fonctionne pas, arrêtez-le, fermez la vanne d'arrivée d'eau et consultez le manuel d'utilisation ou appelez un centre de dépannage (1-800-SAMSUNG (726-7864)).
-  **ATTENTION** Vérifiez l'absence de fuites au niveau des deux extrémités du tuyau d'arrivée d'eau et du raccordement du tuyau de vidange.
5. Assurez-vous que le joint d'étanchéité de la plaque de protection se trouve bien dans la partie inférieure de la plaque. Installez la plaque de protection en vous reportant à la figure ci-dessous.

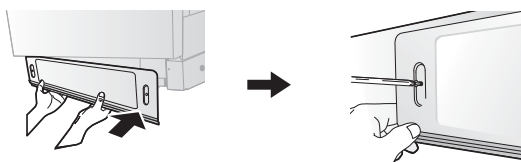

caractéristiques techniques

| | |
|--|--|
| Alimentation | 120 V, 60 Hz c.a. seulement |
| Pression de l'eau | 20 à 120 psi (140 à 830 kPa) |
| Dimensions (largeur×profondeur×hauteur) | 23 ³ / ₈ x 24 ³ / ₄ x 33 ⁷ / ₈ po (605 x 627 x 860 mm) |
| Température nominale de l'eau | 120 °F (49 °C) |



Les caractéristiques techniques sont susceptibles d'être modifiées sans préavis à des fins d'amélioration de la qualité.

Le lave-vaisselle peut différer des illustrations présentées dans ce manuel.

remarques



UNE QUESTION ? UN COMMENTAIRE ?

| PAYS | N° de téléphone | SITE INTERNET |
|-------------|-------------------------|---|
| USA | 1-800-SAMSUNG(726-7864) | www.samsung.com/us/support |
| CANADA | 1-800-SAMSUNG(726-7864) | www.samsung.com/ca/support (English) www.samsung.com/ca_fr/support (French) |

Code N° : DD68-00046A-07_CFR

Serie DMT800
Serie DMT610
Serie DMT400
Serie DMT350
Serie DW7933
Serie DW80F800
Serie DW80F600
Serie DW80J3020

Lavavajillas

guía de instalación



Estas instrucciones de instalación están dirigidas a instaladores calificados.

Si tiene problemas al instalar este lavavajillas
llame al **1-800-SAMSUNG(726-7864)**
para recibir asistencia : www.samsung.com

imagine las posibilidades

Gracias por comprar este producto
Samsung. Para recibir un servicio más
completo, registre su producto en
www.samsung.com/register







SAMSUNG

instrucciones de seguridad

A lo largo de este manual, encontrará notas de Advertencia y Precaución. Las siguientes advertencias, precauciones e instrucciones de seguridad importantes no cubren todas las posibles condiciones y situaciones que pueden ocurrir. Es su responsabilidad actuar con sentido común, precaución y cuidado cuando instale, realice el mantenimiento y ponga en funcionamiento el lavavajillas. Samsung no se responsabiliza por los daños ocasionados por el uso inadecuado.

INSTRUCCIONES DE SEGURIDAD IMPORTANTES

Significado de los íconos y señales de esta guía de instalación:

| | |
|---|---|
|  ADVERTENCIA | Peligros o prácticas inseguras que pueden causar lesiones físicas graves o la muerte. |
|  PRECAUCIÓN | Peligros o prácticas inseguras que pueden causar lesiones físicas o daños materiales. |
|  PRECAUCIÓN | Para reducir el riesgo de incendio, explosión, descargas eléctricas o lesiones físicas cuando usa este lavavajillas, siga estas instrucciones de seguridad básicas: |
|  | Siga las instrucciones explícitamente. |
|  | Asegúrese de que la máquina esté conectada a tierra para evitar la descarga eléctrica. |
|  | Llame al Servicio Técnico para solicitar ayuda. |

Estas señales de advertencia sirven para evitar que usted y otras personas sufran daños. Siga las instrucciones explícitamente.

Después de leer esta sección, guárdela en un lugar seguro para consultas futuras.

 Lea todas las instrucciones antes de usar el electrodoméstico.

Instale y guarde el lavavajillas adentro, en un lugar alejado de la exposición a los factores climáticos.

 **PRECAUCIÓN** No instale el lavavajillas cerca de componentes eléctricos. Mantenga el lavavajillas alejado de llamas abiertas.

NO instale el lavavajillas sobre una alfombra ya que existe peligro de incendio.

NO instale el lavavajillas en áreas donde el agua se congele (donde la temperatura descienda por debajo de 32 °F (0 °C)). El agua congelada en las mangueras o en las cañerías puede dañar el lavavajillas.

Al igual que con cualquier equipo que requiere electricidad, agua y piezas movibles, existen riesgos potenciales. Para usar este electrodoméstico en forma segura, familiarícese con su funcionamiento y manéjelo con cuidado cuando lo use.

 Este lavavajillas debe conectarse a tierra correctamente. Nunca lo conecte a un tomacorriente sin conexión a tierra.

Antes de quitar el lavavajillas original e instalar la nueva unidad, asegúrese de desactivar su disyuntor. No conecte el lavavajillas hasta haber completado la instalación. El último paso de la instalación del lavavajillas es la conexión del cable de alimentación.

Todo el cableado y la conexión a tierra deben realizarse en conformidad con el código eléctrico vigente en la región.

INSTRUCCIONES DE CONEXIÓN A TIERRRA

Para un electrodoméstico con conexión permanente:

Este electrodoméstico debe estar conectado a un metal con conexión a tierra, un sistema de cableado permanente, o a un conductor con conexión a tierra del equipo a los conductores del circuito y a la terminal con conexión a tierra del equipo.

El lavavajillas es muy pesado. No intente mover o trasladar un lavavajillas por su cuenta. Se necesitan dos o más personas para mover un lavavajillas y evitar lesiones potenciales.



Si se daña el cable de alimentación, este deberá ser sustituido por el fabricante, su agente de reparaciones o una persona igualmente calificada a fin de evitar accidentes.



No toque el cable de alimentación con las manos mojadas.



No conecte otro electrodoméstico en el mismo tomacorriente donde está enchufado el lavavajillas.

Asegúrese de utilizar un conducto nuevo. Los conductos viejos pueden romperse debido a que suelen endurecerse y pueden ocasionar daños materiales por pérdidas de agua.

El lavavajillas debe estar conectado al suministro de agua caliente con una temperatura entre 120 °F (49 °C) ~ 149 °F (65 °C). Este rango de temperatura ofrece un mejor resultado en el lavado y un ciclo más corto. La temperatura no deberá exceder los 149 °F (65 °C) para evitar dañar la vajilla.

Asegúrese de que el agua provista al lavavajillas no se congele. El agua congelada puede dañar las mangueras, válvulas, bombas u otros componentes.

Los lavavajillas residenciales certificados no han sido diseñados para los establecimientos alimentarios autorizados.
(Estándar NSF/ANSI 184 para Lavavajillas de Uso Residencial)

Para obtener una lista completa de información sobre seguridad, remítase al Manual del usuario.

ANTES DE INSTALAR EL LAVAVAJILLAS



ADVERTENCIA



Riesgo de vuelco

- No utilice el lavavajillas hasta que no esté correctamente instalado.
- No ejerza presión sobre una puerta abierta.
- No coloque peso excesivo sobre una puerta abierta.



Riesgo de descarga eléctrica

El incumplimiento con estas instrucciones puede tener como resultado la muerte, incendios o descargas eléctricas:

- Conecte a tierra el lavavajillas.
- Conecte el cable a tierra a la conexión a tierra de color verde de la caja de conexiones.
- No utilice un cable prolongador.

Para reducir el choque eléctrico, incendio o lesiones físicas, el instalador debe asegurarse de que el lavavajillas esté completamente montado en el momento de la instalación.

contenido

PREPARACIÓN DEL ESPACIO PARA EL LAVAVAJILLAS

5

- 5 Dimensiones del producto
- 5 Dimensiones del espacio

INSTALACIÓN DEL LAVAVAJILLAS

6

- 6 PASO 1 Verificación de las piezas y de las herramientas
- 8 PASO 2 Elección de la mejor ubicación para el lavavajillas
- 9 PASO 3 Verifique los requisitos para el suministro de agua y precauciones
- 10 PASO 4 Verifique los requisitos eléctricos y advertencias
- 11 PASO 5 Desembalar e inspeccionar el lavavajillas
- 13 PASO 6 Preparación del lavavajillas
- 14 PASO 7 Colocación del lavavajillas y conexión del conducto del suministro de agua caliente
- 15 PASO 8 Nivelación del lavavajillas
- 16 PASO 9 Fijación del lavavajillas
- 18 PASO 10 Conexión de la manguera de desagüe
- 20 PASO 11 Conexiones del cableado
- 21 PASO 12 Finalización de la instalación

ESPECIFICACIONES

22

- 22 Especificaciones

preparación del espacio para el lavavajillas

DIMENSIONES DEL PRODUCTO

Vista lateral
(Serie DMT800/
DMT610/
DMT400/
DW80F800/
DW80F600)

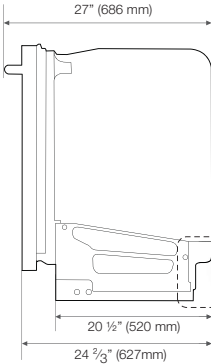

Vista posterior

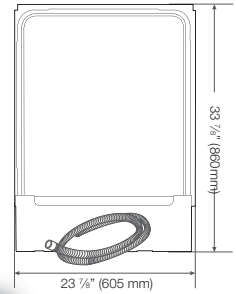

Vista Lateral
(Serie DMT350/
DW7933/
DW80J3020)

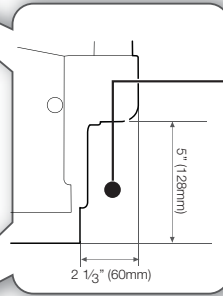
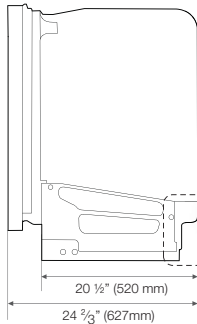

El conducto, el cable de alimentación y la manguera de desagüe deberían pasar por el espacio detrás del lavavajillas. Luego, los mismos pasan a través de canales debajo del lavavajillas hacia las conexiones de la parte delantera.

DIMENSIONES DEL ESPACIO

 Este lavavajillas está diseñado para colocarse entre los lados y encima de una unidad del gabinete en una cocina residencial estándar.

El espacio para la instalación debe estar limpio y libre de obstrucciones.

El espacio debe tener por lo menos 24 pulgadas de ancho, 24 pulgadas de profundidad y 34 1/8 pulgadas de altura.

Para que la puerta delantera del lavavajillas esté nivelada con el borde delantero de la encimera, la encimera debe estar por lo menos a 25 pulgadas de profundidad.

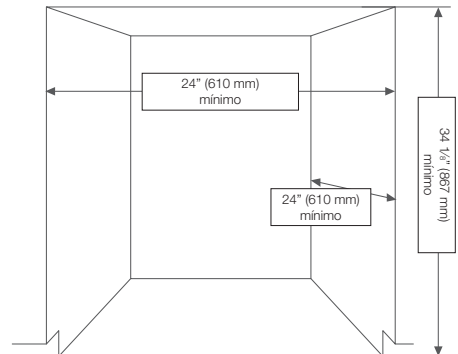

instalación del lavavajillas





Asegúrese de que usted o su instalador siga estas instrucciones minuciosamente para que su nuevo lavavajillas funcione adecuadamente y no existan riesgos de sufrir lesiones al lavar la vajilla.

PASO 1 VERIFICACIÓN DE LAS PIEZAS Y DE LAS HERRAMIENTAS

Antes de comenzar la instalación, prepare todas las herramientas y piezas necesarias requeridas para instalar el lavavajillas. Esto ahorrará tiempo y simplificará el proceso de instalación.

Piezas necesarias

provistas con el lavavajillas. Verifique al retirar de la caja el lavavajillas en el Paso 5.

| | | | |
|---|---|---|---|
|  |  |  |  |
| 2 ménsulas de instalación | 2 Tornillos con Cabeza Plana (Para la ménsula de instalación) | 2 tornillos (para las paredes laterales) | 2 Tornillos (para la placa de protección) |
|  |  | | |
| Placa de Protección | 2 patas de soporte (para serie DW80F800/ DW80F600) | | |

No provistas











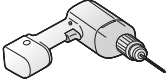

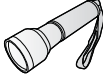
| | | | |
|---|---|---|--|
|  |  |  |  |
| Cable de alimentación | Conector de resorte | Alivio de tensión | Cinta aislante y cinta americana estándar |
|  |  |  |  |
| Conducto de suministro de agua caliente | Codo a 90° (3/8") | Accesorios para el tubo | Cinta Teflón® o pasta de sellado |
|  |  |  | |
| Abrazadera de manguera | Espacio de aire | Conector de goma | |

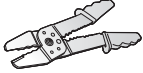
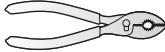
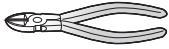
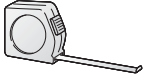
 Para el conducto de suministro de agua caliente – Recomendamos especialmente usar un tubo de cobre de diámetro exterior de un mínimo 3/8" con adaptador de compresión o un conector flexible de acero inoxidable para el suministro de agua caliente. [Advertencia: No utilice tubos de plástico. Los tubos de plástico se pueden deteriorar con el tiempo y causar filtraciones en el adaptador del tubo.]

Se necesitan roscas para el tubo externo con un codo de 90° para tubo cónico de 3/8" en un extremo, y en el otro, roscas que se adapten al conducto de agua (tubo de cobre/adaptador de compresión, manguera trenzada).

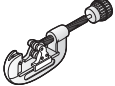
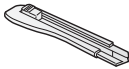
Para el cable de alimentación, recomendamos utilizar un cable recubierto de 12-2 con conexión a tierra. Tenga en cuenta que algunos códigos locales pueden requerir que el cable tenga un recubrimiento de metal del tipo BX.

Herramientas requeridas

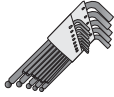
| | | | |
|---|---|---|--|
|  |  |  |  |
| Taladro eléctrico | Anteojos de seguridad | Guantes | Linterna |
|  |  |  |  |
| Llave ajustable | Alicate pelacable | Pinza | Alicate de corte |
|  |  |  |  |
| Cinta métrica | Lápiz | Destornillador Phillips | Destornillador plano |
|  |  |  |  |
| Cortatubos | Cúter | Fresa para escariar | Nivel |
|  |  | | |
| Torx t20 | Llave en forma de L para cabezas hexagonales | | |

instalación del lavavajillas



Instalación nueva

Si la instalación del lavavajillas es nueva, la mayor parte del trabajo debe realizarse antes de colocar el lavavajillas en su sitio.





Reemplazo

Si el lavavajillas reemplazara a un lavavajillas anterior, debe verificar que las conexiones existentes sean compatibles con el nuevo lavavajillas. Reemplace las conexiones existentes si fuera necesario.

PASO 2 ELECCIÓN DE LA MEJOR UBICACIÓN PARA EL LAVAVAJILLAS

Los siguientes criterios son importantes para garantizar la mejor ubicación del lavavajillas:

- La ubicación debe tener un piso macizo que pueda soportar el peso del lavavajillas.
- La ubicación deberá ser cercana al fregadero con un acceso fácil al suministro de agua, desagüe y tomacorriente.
-  Para que el desagüe funcione correctamente, el lavavajillas debe estar instalado a 9,8 pies (3 m) del fregadero.
- La ubicación debe permitirle colocar la vajilla dentro del lavavajillas con facilidad.
- La ubicación debe contar con espacio suficiente para que la puerta del lavavajillas pueda abrirse fácilmente y que quede espacio suficiente entre el lavavajillas y los laterales del gabinete (por lo menos 0.1 in (2 mm)).
-  Si el lavavajillas se instalara en un rincón, asegúrese de que el lateral del lavavajillas esté a más de 2 in. (50 mm) de la pared o gabinete hacia su derecha o izquierda.
- La pared trasera no debe presentar obstrucciones.

Si la instalación fuera nueva, siga estos pasos:

1. Utilizando una fresa para escaricar de 2 ½ pulgadas, realice una perforación en la pared del gabinete que soporta el fregadero como se detalla en la Figura 1 a continuación.
 2. Si la base dentro del gabinete del fregadero se eleva sobre el piso de la cocina y es más alta que las conexiones en el lavavajillas, debe hacerse un agujero en la base dentro del gabinete y en el lateral del gabinete como se detalla en la Figura 1-2.
-  Dependiendo del lugar donde se encuentre el tomacorriente, puede ser necesario realizar un agujero en el lado opuesto al gabinete.

<Figura 1-1>

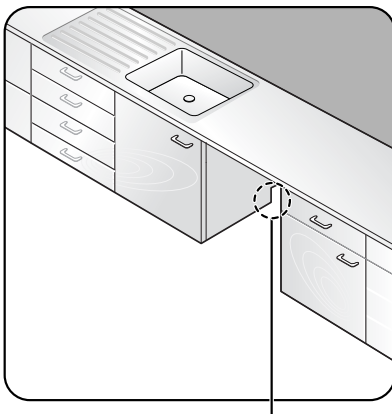

El orificio para el conducto, la manguera de desagüe y los cables de alimentación.

<Figura 1-2>

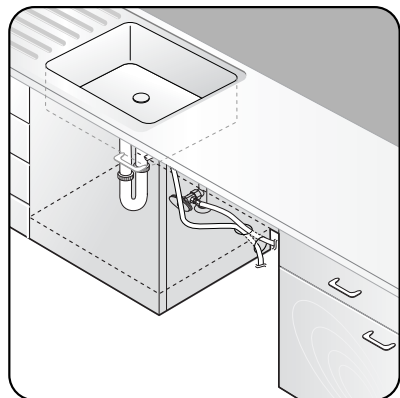

PASO 3 VERIFIQUE LOS REQUISITOS PARA EL SUMINISTRO DE AGUA Y PRECAUCIONES

- La presión del conducto de agua caliente debe estar entre 20~120 psi (140~830 kPa).
- Ajuste el calentador de agua para obtener una temperatura de agua entre 120 °F (49 °C) ~ 149 °F (65 °C).
 - El lavavajillas debe estar conectado al suministro de agua caliente entre 120 °F (49 °C) ~ 149 °F (65 °C). Este rango de temperatura ofrece un mejor resultado en el lavado y un ciclo más corto. La temperatura no deberá exceder los 149 °F (65 °C) para no dañar la vajilla.
 - Asegúrese de que la válvula del suministro de agua esté cerrada antes de conectar el conducto de agua caliente al lavavajillas.
 - Selle las conexiones del conducto de agua caliente con cinta teflón o pasta de sellado para detener cualquier pérdida de agua.
 - El conducto de agua caliente debe pasar a través del canal que se encuentra en la base del lavavajillas, como se muestra en la Figura 2. No coloque el lavavajillas sobre el conducto.
 - La manguera de desagüe conectada al lavavajillas debe pasar por el orificio de la pared lateral a fin de conectarla a la salida del desagüe del fregadero. Cuando instale el lavavajillas, asegúrese de que no haya nada en la manguera de desagüe y tenga cuidado de no romperla durante el proceso de instalación.

<Figura 2>

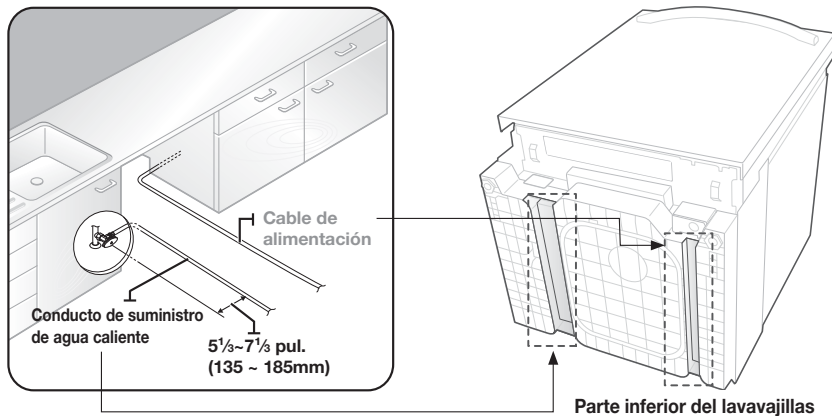

instalación del lavavajillas

PASO 4 VERIFIQUE LOS REQUISITOS ELÉCTRICOS Y ADVERTENCIAS

Los requisitos eléctricos para el lavavajillas son los siguientes:

- En los Estados Unidos, instalar de conformidad con el Código Eléctrico Nacional/códigos estatales y municipales y/o códigos locales.
- En Canadá, instalar de conformidad con el Código Eléctrico Canadiense C22.1-última edición/códigos provinciales y municipales y/o códigos locales.
- Para conexiones directas de cable.
 - Utilice un cable de cobre recubierto enfundado no metálico con una conexión a tierra que cumpla con los requisitos de cableado de los códigos y ordenanzas locales.
 - Utilice el método del aliviador de tensión provisto con la caja de conexiones de cableado o instale una abrazadera de conector incluida en U.L./certificada por CSA- en la caja de conexión de cableado. Si utilizara un conducto, utilice un conector de conducto incluido en U.L./con certificación CSA.
- Para conexiones de cable tomacorriente
 - El cable de suministro de energía debe conectarse a un enchufe de tres patas de acople, con conexión a tierra, ubicado en el gabinete próximo a la abertura del lavavajillas. El tomacorriente debe cumplir con las ordenanzas y códigos locales. Utilice un equipo de cable tomacorriente incluido en U.L./con certificación CSA.
 - El lavavajillas debe estar conectado a un suministro eléctrico que provea el voltaje y el amperaje marcado en la placa indicadora de la unidad: 15 amps, 120 volts, 60Hz AC.
 - Asegúrese de que el disyuntor conectado al lavavajillas esté desactivado.
 - El cable de alimentación no debe superar 4 pies (1,2 m) de la parte lateral del lavavajillas.
 - Consulte a un electricista o técnico calificado si no está seguro de que el lavavajillas esté bien conectado.
 - No conecte otro electrodoméstico en el mismo tomacorriente donde está enchufado el lavavajillas.
 - Antes de conectar el cable de alimentación al lavavajillas, asegúrese de que no existan riesgos eléctricos (que puedan ocasionar incendios, explosiones, descargas eléctricas o lesiones físicas).
 - El cable de alimentación debe pasar a través del canal que se encuentra en la base del lavavajillas, como se muestra en la Figura 3.

<Figura 3>

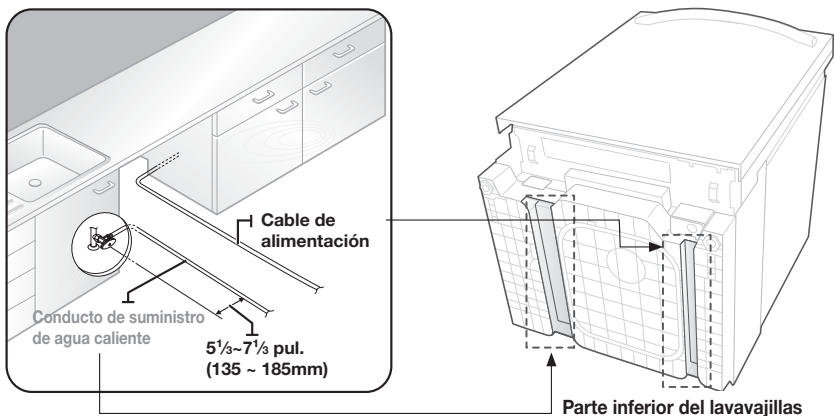

PASO 5 DESEMBALAR E INSPECCIONAR EL LAVAVAJILLAS

Desembale el lavavajillas en una zona libre de obstrucciones ya sea alrededor de la caja como en la parte superior. Recomendamos que conserve la caja y todos los materiales del embalaje hasta que el lavavajillas esté completamente instalado y en funcionamiento para asegurarse de que haya retirado todas las piezas del producto de la caja antes de deshecharla.

Desembalar

1. Ubique el lado derecho de la caja con las flechas superiores señalando hacia arriba.
2. Desate o corte las cuatro correas que aseguran la caja.
3. Levante la parte superior de la caja telescópica sin la bandeja de la caja y sin su contenido, y luego gírela y colóquela sobre el piso.
4. Coloque las correas y todos los materiales del embalaje que se encuentren alrededor del lavavajillas dentro de la parte superior de la caja, y verifique que no tengan daño alguno.
5. Coloque y separe la placa de protección del lavavajillas. La placa de protección está sujeta al material de empaque del lavavajillas.

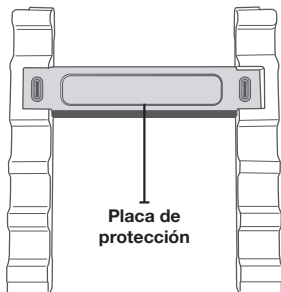

6. Levante el lavavajillas de la bandeja de la caja, y luego colóquelo sobre el piso. Coloque la bandeja en la parte superior de la caja.
7. Quite la bolsa que protege al lavavajillas durante el traslado.



SIEMPRE LEVANTE EL Lavavajillas PARA MOVERLO. Arrastrar el lavavajillas sobre superficies irregulares puede dañar los soportes del lavavajillas, y arrastrar los soportes sobre superficies lisas puede, en algunos casos, dañar la capa superior o la capa inferior de dicha superficie.

8. También se encuentra material de embalaje dentro del lavavajillas, que tal vez quiera conservar hasta que haya instalado el lavavajillas.
9. **NO** retire, bajo ninguna circunstancia, el aislante de protección que rodea el exterior del tubo del lavavajillas.

Inspección

Mecánica

1. Verifique el montaje de la base de plástico para asegurarse que esté intacto.
2. Verifique los soportes del lavavajillas para asegurarse que estén en su lugar y que puedan ajustarse de modo de nivelar y asegurar el lavavajillas.
3. Verifique todas las piezas visibles en la parte inferior del lavavajillas para asegurar que estén intactas y seguras.
4. Verifique la tapa de la puerta, el funcionamiento de las visagras, y confirme que la puerta esté correctamente asegurada al lavavajillas.

instalación del lavavajillas

Cañerías

1. Verifique la conexión de agua caliente en el lado izquierdo delantero de la base del lavavajillas.
La placa de montaje debe estar asegurada a la parte delantera de la base, las roscas que se encuentran dentro de la conexión deben estar lisas y brillantes, y la zona debe estar limpia y libre de fragmentos.
2. Verifique el embalaje de plástico del Freno y del Sensor para asegurarse de que estos montajes no estén dañados y que todas las conexiones estén aseguradas.
3. Verifique que la manguera de desagüe no tenga perforaciones o deformidades que ocasionen la filtración de agua durante el desagüe.

Eléctrica

1. Confirme que la tapa de la caja de conexiones esté asegurada a la caja de conexiones en el lado derecho delantero de la base del lavavajillas.
2. Confirme que la caja eléctrica no se haya dañado durante el transporte y que esté asegurada a la base del lavavajillas.

Apariencia

1. Confirme que no haya abolladuras o raspones en la parte del frente del lavavajillas
2. Verifique que los bordes de la puerta no tengan ninguna imperfección o daño.
3. Verifique el panel de control para asegurarse de que esté limpio y sin daño, y que todos los verificadores de control estén en su lugar.

Piezas

1. Verifique que tenga todas las piezas enumeradas en el Paso 1 en la página 6.

PASO 6 PREPARACIÓN DEL LAVAVAJILLAS

1. Asegúrese que el disyuntor y la válvula del suministro de agua estén desactivados antes de continuar con los siguientes pasos.



Antes de mover o apoyar el lavavajillas para su instalación, debe asegurarse de ajustar la altura de las patas de modo que las patas sean lo más cortas posibles. Esto evita que las patas se rompan. Nivele el lavavajillas ajustando la altura de las patas luego de poner el lavavajillas en su lugar.

2. Envuelva con las Cinta Teflon las roscas del codo de 90°, y luego conecte el codo a la válvula de entrada. (Figura 4 - B). Ajuste hasta que el codo quede ajustado y señale hacia el canal de la manguera de agua en la base del lavavajillas (cerca de la hora 4 en punto). Para prevenir el bloqueo de la válvula de entrada, asegúrese de que la cinta de Teflon no entre en la válvula. No lo ajuste demasiado.
3. Corte las cuerdas que aseguran la manguera de desagüe a la parte trasera del lavavajillas. Desenrolle la manguera. Asegúrese de que no haya dobleces y que la manguera no esté inclinada en ninguno de los ángulos extremos que podrían obstruir el flujo del agua.
4. Quite la tapa de la caja de las conexiones ubicada en la parte inferior derecha del frente del lavavajillas con un destornillador y luego instale el alivio de tensión (Figura 4 - C). Asegúrese de conservar la tapa de la caja de conexiones que quitó. Se utiliza en el Paso 10, Conexiones del Cableado.
5. Si la encimera es de madera o si se trata de un material que no se daña al perforarlo, coloque las dos ménsulas de instalación que fueron provistas con el lavavajillas utilizando los tornillos provistos (Figura 4 - A). Se utilizarán en el Paso 8, Fijación del Lavavajillas.
6. En las series DW80F800, DW80F600, DW80J3020, instale las patas de soporte en la parte posterior inferior izquierda y derecha del lavavajillas (Figura 4 - D).

<Figura 4>

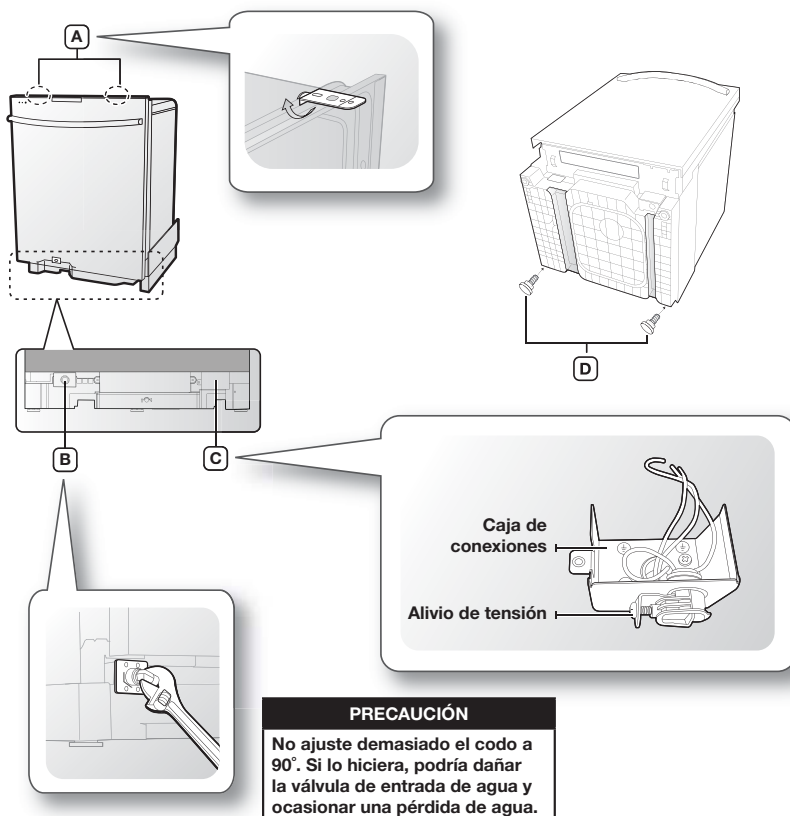

instalación del lavavajillas

PASO 7 COLOCACIÓN DEL LAVAVAJILLAS Y CONEXIÓN DEL CONDUCTO DEL SUMINISTRO DE AGUA CALIENTE

1. Regule las tres patas niveladoras en la parte inferior del lavavajillas después de medir la altura de la abertura del gabinete desde abajo de la encimera hasta el piso.
(Ver el Paso 7, Nivelación del Lavavajillas.)
2. Ubique el conducto del agua caliente y el cable de alimentación.
3. Coloque el lavavajillas de manera tal que el conducto del agua caliente esté en el canal izquierdo y el cable de alimentación quede ubicado en el canal derecho de la base del lavavajillas.
4. Saque la manguera de desagüe por el orificio en la pared lateral del gabinete del fregadero. Manténgala sin retorcer.
5. Asegúrese de que el conducto del agua no esté torcido y luego conecte el conducto de agua caliente a la junta del codo.
6. Deslice el lavavajillas con cuidado hacia su espacio de instalación. De ser posible, retire suavemente todo tramo en exceso del conducto de agua, manguera de desagüe o cable de alimentación mientras mueve el lavavajillas. Si fuera necesario, acuda a otras personas que lo ayuden a realizar esta tarea.



No coloque el lavavajillas sobre el conducto, la manguera de desagüe o el cable de alimentación.

También asegúrese de que no estén enroscados o doblados.

<Figura 6>

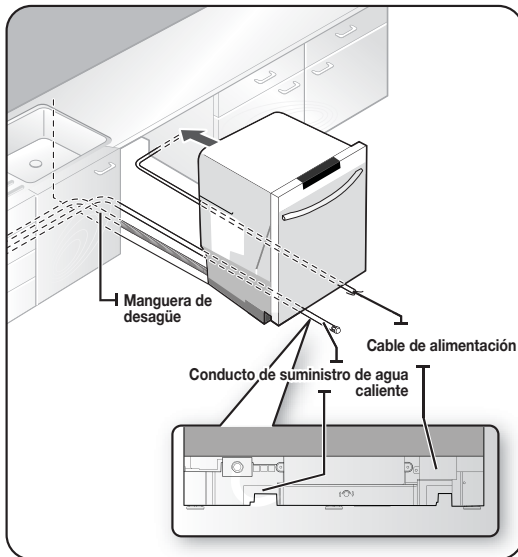

<Figura 7>

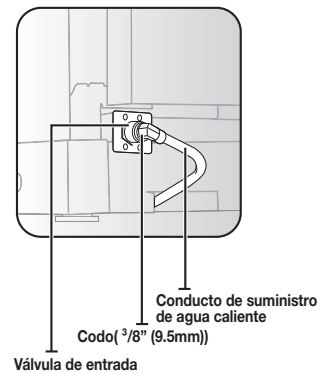

PRECAUCIÓN

No ajuste demasiado el codo a 90°. Si lo hiciera, podría dañar la válvula de entrada de agua y ocasionar una pérdida de agua.

PASO 8 NIVELACIÓN DEL LAVAVAJILLAS

1. Abra la puerta y ubique el nivel contra el tambor en el interior y verifique si el lavavajillas está nivelado. Si no está nivelado, rote las patas de nivelación en la parte inferior delantera del lavavajillas hasta que el lavavajillas esté nivelado. Vea la primera nota debajo de las instrucciones sobre el ajuste de la altura de las patas delanteras.

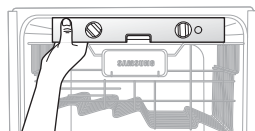

2. Utilice el nivel para verificar si el lavavajillas está nivelado de adelante hacia atrás, como se muestra en la figura de la derecha. Si el lavavajillas no está nivelado de adelante hacia atrás, ajuste la altura de la pata trasera hasta que el lavavajillas esté nivelado. Ver la segunda nota debajo sobre las instrucciones para el ajuste de la pata trasera.

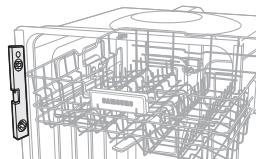

3. Abra la puerta del lavavajillas y verifique si tanto la separación del tambor, como la de la puerta son correctas. Si no, rote las patas de nivelación sobre la parte inferior delantera del lavavajillas. También puede verificar esto ubicando un nivel contra una superficie interior vertical delantera del tambor.

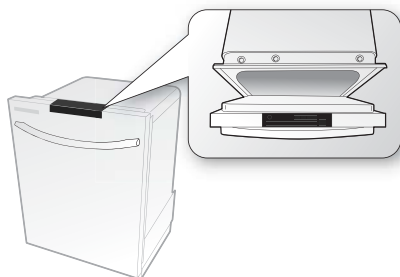

-  Si gira las patas niveladoras hacia la derecha (en el sentido contrario a las agujas del reloj), éstas se aflojan y la parte delantera del lavavajillas se levanta. Si las gira hacia la izquierda (en el sentido de las agujas del reloj), se ajustan y la parte delantera del lavavajillas baja.

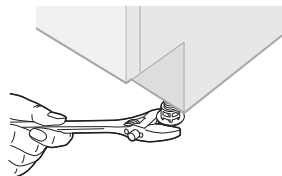

-  Para ajustar la altura de una pata trasera, gire el Hexbolt (en el lado delantero de la base) hacia la izquierda para levantar la parte posterior del lavavajillas utilizando la herramienta apropiada (llave en forma de L para cabezas hexagonales o una herramienta similar).

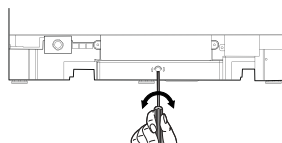

Antes de mover el lavavajillas para su instalación, debe asegurarse de ajustar la altura de las patas de modo que las patas sean lo más cortas posibles. Esto evita que las patas se rompan.

Nivele el lavavajillas ajustando la altura de las patas luego de poner el lavavajillas en su lugar.

instalación del lavavajillas

PASO 9 FIJACIÓN DEL LAVAVAJILLAS

El lavavajillas debe fijarse a la encimera o a las paredes laterales para mayor estabilidad y seguridad.

1. Si la encimera es de madera o si se trata de un material que no se daña al perforarlo, siga las instrucciones en **2-1** debajo.
Si la encimera es de granito, mármol o cualquier otro material que pueda dañarse al perforarlo, siga las instrucciones en **2-2** debajo.

- 2-1. Si las ménsulas de instalación en la parte delantera del lavavajillas sobresalen, córtelas utilizando un alicate de corte como se muestra en la Figura 8 en la página siguiente.
Coloque una toalla grande en la parte inferior del lavavajillas para evitar que caigan dentro del lavavajillas las partículas de madera o algún tornillo.
Con cuidado, perforo los orificios para los tornillos en la parte inferior de la encimera pasando la mecha a través de un orificio de tornillo en cada ménsula y luego perforando la parte inferior de la encimera por debajo.
Asegúrese de que el orificio que realice sea más pequeño que el diámetro del tornillo.
Inserte los tornillos que se proveen en las ménsulas, y luego ajústelos para asegurar el lavavajillas a la encimera.

- 2-2. Coloque una toalla grande en la parte inferior del lavavajillas para evitar que caigan restos de madera o un tornillo dentro del lavavajillas. Quite las tapas de los separadores del tambor con la punta de un destornillador. Las tapas están justo dentro del tambor cerca de la parte superior del tambor en ambos lados (Figura 9 en la página siguiente)
Realice un agujero en los laterales del gabinete de la cocina pasando cuidadosamente una mecha a través de los orificios de los tornillos que quedan a la vista al quitar las tapas de los separadores, y luego perforo el lateral del gabinete por debajo.
Asegúrese de que el orificio que realice sea más pequeño que el diámetro del tornillo.
Asegúrese también de que la mecha no llegue a los laterales de los orificios de las tapas de los separadores. Inserte los tornillos que se proveen en los agujeros, y luego ajústelos para asegurar el lavavajillas al gabinete. Asegúrese de que el tambor no se deforme a causa de la presión de los tornillos.
Si el tambor se deforma, desajuste los tornillos levemente.
Reemplace las tapas de los separadores del tambor.



- Es posible que los tornillos o la tapa del separador del tambor caigan dentro del lavavajillas mientras está trabajando con la puerta abierta. Cubra el interior del lavavajillas con una toalla para evitar que algún tornillo caiga dentro del mismo. Si cualquier objeto extraño, como un tornillo, cae dentro del lavavajillas puede causar ruido, funcionamiento anormal o daños.
- Utilice un destornillador magnético para evitar que los tornillos caigan dentro del lavavajillas.
- Si un objeto extraño, como un tornillo, cae dentro del lavavajillas y no puede sacarlo, será necesario desarmar el lavavajillas. Comuníquese con un técnico calificado para tal fin.

<Figura 8>

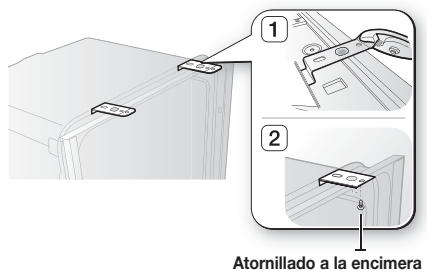

<Figura 9>

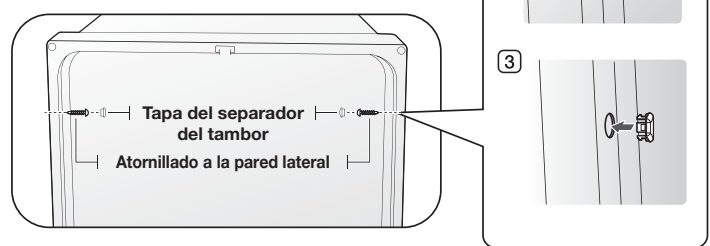

instalación del lavavajillas

PASO 10 CONEXIÓN DE LA MANGUERA DE DESAGÜE

1. Verifique las piezas del fregadero a las cuales se conectará la manguera de desagüe.
2. Hay muchas maneras de insertar la manguera de desagüe en el conector de la manguera de desagüe del fregadero, como se muestra en las siguientes figuras. Debe conectar la salida del desagüe conforme a las reglamentaciones de instalación de tuberías de agua de su región.

<Figura 10>

Caso 1. Sin triturador

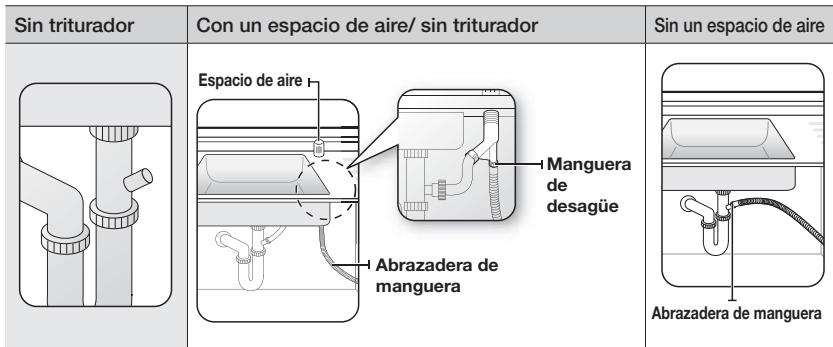

Caso 2. Con triturador

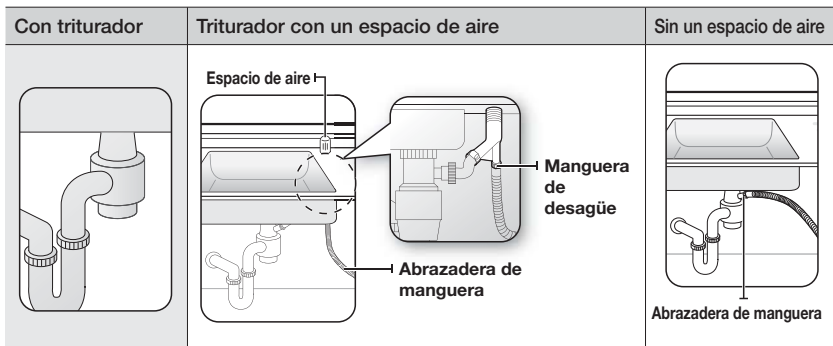

3. Verifique el tamaño del conector de la manguera de desagüe del fregadero. Si es necesario, corte la manguera de desagüe para que encaje en el conector del fregadero ($\frac{1}{2}$ in., $\frac{3}{4}$ in. o 1 in. - como se muestra en la Figura 11 siguiente). Si el extremo de la manguera de desagüe no calza en el conector de la manguera de desagüe del fregadero, use un adaptador que pueda adquirir en un negocio de suministros de plomería/ ferretería.
4. Deslice una abrazadera de manguera en el último extremo de la manguera de desagüe. Conecte la manguera de desagüe al conector del fregadero, deslice la abrazadera de la manguera hacia el extremo final de la manguera, y luego ajuste la abrazadera de la manguera.
Nota: Debe utilizar una abrazadera de manguera. Si no lo hace, es posible que haya pérdidas de agua.
5. Si no hay un espacio de aire, asegúrese de colgar la mitad de la manguera más arriba de la base del gabinete para evitar el flujo de retorno (ver la Figura 12 siguiente).

⚠ PRECAUCIÓN Tenga cuidado al cortar el extremo de la manguera de desagüe ya que podría lastimarse. Limpie el área de conexión del desagüe del fregadero para evitar que la manguera se dañe. Verifique que no haya objetos extraños en la manguera de desagüe y quitelos.

<Figura 11>

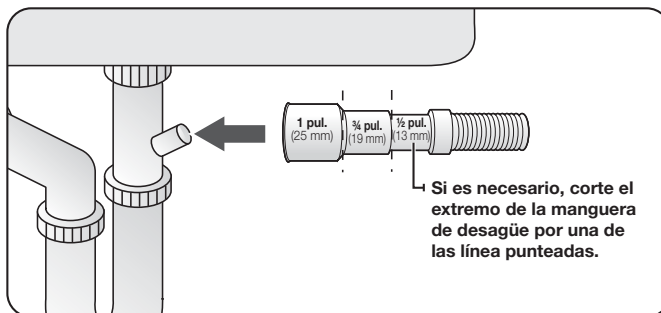

<Figura 12>

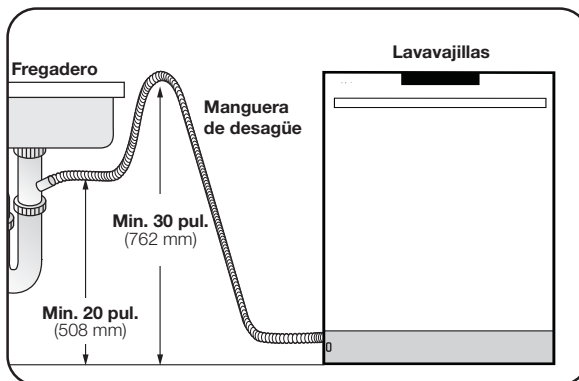

instalación del lavavajillas

PASO 11 CONEXIONES DEL CABLEADO

1. Antes de conectar el cable de alimentación al lavavajillas, asegúrese de desactivar el disyuntor.
2. En la caja de conexiones que se encuentra ubicada en la parte delantera derecha inferior del lavavajillas, busque los tres cables de alimentación del lavavajillas inclusive la conexión a tierra.
3. Pase el cable de alimentación al alivio de tensión, y luego dentro de la caja de conexiones (Figura 13).
4. Conecte el cable negro del lavavajillas al cable negro del cable de alimentación insertando ambos en una tuerca para cables, y luego rotando la conexión del cable como se muestra en la Figura 14.
Conecte el cable blanco al cable blanco y el verde al verde de la misma forma.
5. Vuelva a verificar cada cable para asegurarse de que esté conectado correctamente y en forma segura.
Cada cable de color debe ser conectado a su correspondiente cable del mismo color.
El blanco debe ser conectado al blanco, el negro al negro y el verde al verde.
6. Reemplace la tapa de la caja de conexiones del lavavajillas.

<Figura 13>

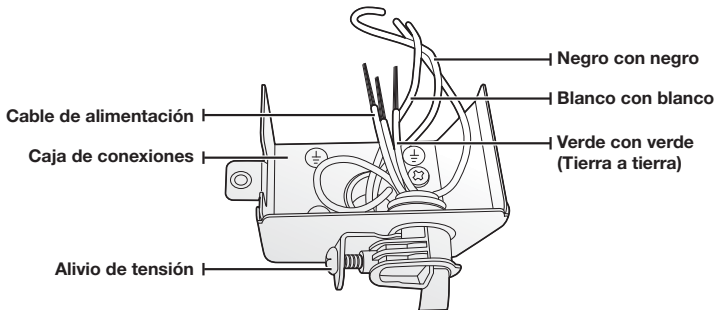

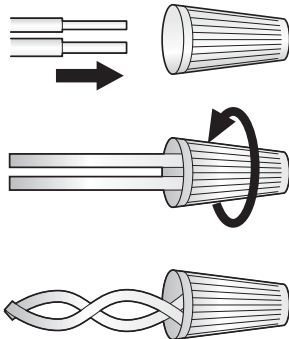

<Figura 14>



PASO 12 FINALIZACIÓN DE LA INSTALACIÓN

1. Abra la puerta y quite todas las piezas innecesarias, goma espuma y embalaje de papel.
2. Active el disyuntor desactivado antes de comenzar la instalación.
3. Abra la válvula del suministro de agua para suministrar agua al lavavajillas.
4. Encienda el lavavajillas y luego seleccione y ejecute un ciclo.

 Verifique si el electrodoméstico se enciende correctamente o si hay alguna pérdida de agua mientras el lavavajillas está en funcionamiento. Si no ocurriera ningún desperfecto mientras está en funcionamiento, apague el lavavajillas y luego consulte el Paso 5 siguiente. Si hubiera ocurrido algún desperfecto, apague el lavavajillas, cierre la válvula de suministro de agua, y luego consulte el manual del usuario o póngase en contacto con el centro de servicio 1-800-SAMSUNG (726-7864).

 **PRECAUCIÓN** Verifique las filtraciones de agua en ambos extremos del conducto de agua en el conector de la manguera de desagüe.

5. Verifique que el burlate de la placa de protección esté en la parte inferior de la placa de protección. Para la instalación de la placa de protección, consulte la siguiente figura.

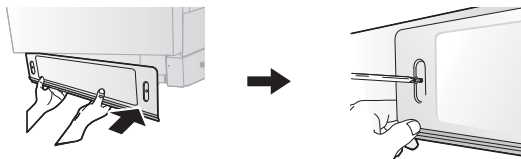

especificaciones

| | |
|---|--|
| Suministro eléctrico | Solamente 120 V, 60 Hz AC |
| Presión de agua | 20 ~ 120 psi (140 ~ 830 kPa) |
| Dimensiones (AnchoxProfundidadxAltura) | 23 ⁷ / ₈ x 24 ³ / ₄ x 33 ⁷ / ₈ pul. (605 x 627 x 860 mm) |
| Temperatura nominal del agua en la entrada | 120 °F (49 °C) |

 Las especificaciones están sujetas a cambios sin previo aviso a los efectos de las mejoras de calidad. La apariencia real del lavavajillas puede diferir de las ilustraciones de este manual.

notas



¿TIENE ALGUNA PREGUNTA O ALGÚN COMENTARIO?

| PAÍS | LLAME AL | O VISÍTENOS EN LÍNEA EN |
|--------|-------------------------|---|
| USA | 1-800-SAMSUNG(726-7864) | www.samsung.com/us/support |
| CANADA | 1-800-SAMSUNG(726-7864) | www.samsung.com/ca/support (English) www.samsung.com/ca_fr/support (French) |