

# BOSTITCH®

## BT1855 & SX1838 PNEUMATIC BRAD NAILER & STAPLER CLAVADORA Y ENGRAPADORA NEUMÁTICA CLOUEUSE À TÊTE PERDUE ET AGRAFEUSE



### OPERATION and MAINTENANCE MANUAL MANUAL DE OPERACIÓN Y DE MANTENIMIENTO MANUEL D'INSTRUCTIONS ET D'ENTRETIEN

**⚠ WARNING:**

**⚠ ADVERTENCIA:**

**⚠ ATTENTION:**

BEFORE OPERATING THIS TOOL, ALL OPERATORS SHOULD STUDY THIS MANUAL TO UNDERSTAND AND FOLLOW THE SAFETY WARNINGS AND INSTRUCTIONS. KEEP THESE INSTRUCTIONS WITH THE TOOL FOR FUTURE REFERENCE. IF YOU HAVE ANY QUESTIONS, CONTACT YOUR BOSTITCH REPRESENTATIVE OR DISTRIBUTOR.

ANTES DE OPERAR ESTA HERRAMIENTA, TODOS LOS OPERADORES DEBERÁN ESTUDIAR ESTE MANUAL PARA PODER COMPRENDER Y SEGUIR LAS ADVERTENCIAS SOBRE SEGURIDAD Y LAS INSTRUCCIONES. MANTENGA ESTAS INSTRUCCIONES CON LA HERRAMIENTA PARA FUTURA REFERENCIA, SI TIENE ALGUNA DUDA, COMUNÍQUESE CON SU REPRESENTANTE DE BOSTITCH O CON SU DISTRIBUIDOR.

LIRE ATTENTIVEMENT LE PRÉSENT MANUEL AVANT D'UTILISER L'APPAREIL. PRÊTER UNE ATTENTION TOUTE PARTICULIÈRE AUX CONSIGNES DE SÉCURITÉ ET AUX AVERTISSEMENTS. GARDER CE MANUEL AVEC L'OUTIL POUR FUTUR RÉFÉRENCE. SI VOUS AVEZ DES QUESTIONS, CONTACTEZ VOTRE REPRÉSENTANT OU VOTRE CONCESSIONNAIRE BOSTITCH.

# BOSTITCH®

STANLEY FASTENING SYSTEMS L.P.

# INTRODUCTION

---

The Bostitch BT1855 & SX1838 are precision-built tools, designed for high speed, high volume fastening. These tools will deliver efficient, dependable service when used correctly and with care. As with any fine power tool, for best performance the manufacturer's instructions must be followed. Please study this manual before operating the tool and understand the safety warnings and cautions. The instructions on installation, operation and maintenance should be read carefully, and the manuals kept for reference. NOTE: Additional safety measures may be required because of your particular application of the tool. Contact your Bostitch representative or distributor with any questions concerning the tool and its use. Bostitch, Inc., East Greenwich, Rhode Island 02818.

# INDEX

---

Safety Instructions	3
Tool Components	4
Tool Specifications	5
Air Supply and Connections	6
Loading the Tool	7
Trigger Lockout & Selecting Trip Mode	8
Dial-A-Depth™	9
Installing the Belt Hook	10
Tool Operation	11
Jam Clearing Procedure	12
Maintaining the Pneumatic Tool	13-14
Troubleshooting	15
Available Accessories	16
Bostitch Finish & Trim Products	17

# NOTE:

---

Bostitch tools have been engineered to provide excellent customer satisfaction and are designed to achieve maximum performance when used with precision Bostitch fasteners engineered to the same exacting standards. **Bostitch cannot assume responsibility for product performance if our tools are used with fasteners or accessories not meeting the specific requirements established for genuine Bostitch nails, staples and accessories.**



# LIMITED WARRANTY – U.S. and Canada Only

---

Effective December 1, 2005 Bostitch, L.P. warrants to the original retail purchaser that the product purchased is free from defects in material and workmanship, and agrees to repair or replace, at Bostitch's option, any defective Bostitch branded pneumatic stapler or nailer for a period of seven (7) years from date of purchase (one (1) year from the date of purchase for compressors and tools used in production applications). Warranty is not transferable. Proof of purchase date required. This warranty covers only damage resulting from defects in material or workmanship; it does not cover conditions or malfunctions resulting from normal wear, neglect, abuse, accident or repairs attempted or made by other than our national repair center or authorized warranty service centers. Driver blades, bumpers, o-rings, pistons and piston rings are considered normally wearing parts. For optimal performance of your Bostitch tool always use genuine Bostitch fasteners and replacement parts.

THIS WARRANTY IS IN LIEU OF ALL OTHER WARRANTIES, EXPRESS OR IMPLIED, INCLUDING BUT NOT LIMITED TO THE IMPLIED WARRANTIES OF MERCHANTABILITY OR FITNESS FOR A PARTICULAR PURPOSE. BOSTITCH SHALL NOT BE LIABLE FOR ANY INCIDENTAL OR CONSEQUENTIAL DAMAGES.

Some states and countries do not allow limitations on how long an implied warranty lasts, or the exclusion or limitation of incidental or consequential damages, so the above limitations or exclusions may not apply to you. This warranty gives you specific legal rights, and you may also have other rights which vary from state to state and country to country.

To obtain warranty service in the U.S. return the product, together with proof of purchase, to the U.S. Bostitch National or Regional Independent Authorized Warranty Service Center. In the U.S. you may call us at 1-800-556-6696 or visit [www.BOSTITCH.com](http://www.BOSTITCH.com) for the location most convenient for you. In Canada please call us at 800-567-7705 or visit [www.BOSTITCH.com](http://www.BOSTITCH.com)

## SAFETY INSTRUCTIONS

**WARNING:** **EYE PROTECTION** which conforms to ANSI specifications and provides protection against flying particles both from the **FRONT** and **SIDE** should **ALWAYS** be worn by the operator and others in the work area when connecting to air supply, loading, operating or servicing this tool. Eye protection is required to guard against flying fasteners and debris, which could cause severe eye injury.



The employer and/or user must ensure that proper eye protection is worn. Eye protection equipment must conform to the requirements of the American National Standards Institute, ANSI Z87.1 and provide both frontal and side protection. **NOTE:** Non-side shielded spectacles and face shields alone do not provide adequate protection.



**CAUTION:** Additional Safety Protection will be required in some environments. For example, the working area may include exposure to noise level which can lead to hearing damage. The employer and user must ensure that any necessary hearing protection is provided and used by the operator and others in the work area. Some environments will require the use of head protection equipment. When required, the employer and user must ensure that head protection conforming to ANSI Z89.1 is used.

## AIR SUPPLY AND CONNECTIONS

**WARNING:** Do not use oxygen, combustible gases, or bottled gases as a power source for this tool as tool may explode, possibly causing injury.

**WARNING:** Do not use supply sources which can potentially exceed 200 PS.I.G. as tool may burst, possibly causing injury.

**WARNING:** The connector on the tool must not hold pressure when air supply is disconnected. If a wrong fitting is used, the tool can remain charged with air after disconnecting and thus will be able to drive a fastener even after the air line is disconnected possibly causing injury.

**WARNING:** Do not pull trigger or depress contact arm while connected to the air supply as the tool may cycle, possibly causing injury.

**WARNING:** Always disconnect air supply: 1.) Before making adjustments; 2.) When servicing the tool; 3.) When clearing a jam; 4.) When tool is not in use; 5.) When moving to a different work area, as accidental actuation may occur, possibly causing injury.

## LOADING TOOL

**WARNING:** When loading tool: 1.) Never place a hand or any part of body in fastener discharge area of tool; 2.) Never point tool at anyone; 3.) Do not pull the trigger or depress the trip as accidental actuation may occur, possibly causing injury.

## OPERATION

**WARNING:** Always handle the tool with care: 1.) Never engage in horseplay; 2.) Never pull the trigger unless nose is directed toward the work; 3.) Keep others a safe distance from the tool while tool is in operation as accidental actuation may occur, possibly causing injury.

**WARNING:** The operator must not hold the trigger pulled on contact arm tools except during fastening operation as serious injury could result if the trip accidentally contacted someone or something, causing the tool to cycle.

**WARNING:** Keep hands and body away from the discharge area of the tool. A contact arm tool may bounce from the recoil of driving a fastener and an unwanted second fastener may be driven possibly causing injury.

**WARNING:** Check operation of the contact arm mechanism frequently. Do not use the tool if the arm is not working correctly as accidental driving of a fastener may result. Do not interfere with the proper operation of the contact arm mechanism.

**WARNING:** Do not drive fasteners on top of other fasteners or with the tool at an overly steep angle as this may cause deflection of fasteners which could cause injury.

**WARNING:** Do not drive fasteners close to the edge of the work piece as the wood may split, allowing the fastener to be deflected possibly causing injury.

**WARNING:** This nailer produces SPARKS during operation. NEVER use the nailer near flammable substances, gases or vapors including lacquer, paint, benzene, thinner, gasoline, adhesives, mastics, glues or any other material that is -- or the vapors, fumes or by-products of which are -- flammable, combustible or explosive. Using the nailer in any such environment could cause an EXPLOSION resulting in personal injury or death to user and bystanders.

## MAINTAINING THE TOOL

**WARNING:** When working on air tools note the warnings in this manual and use extra care when evaluating problem tools.

# TOOL COMPONENTS

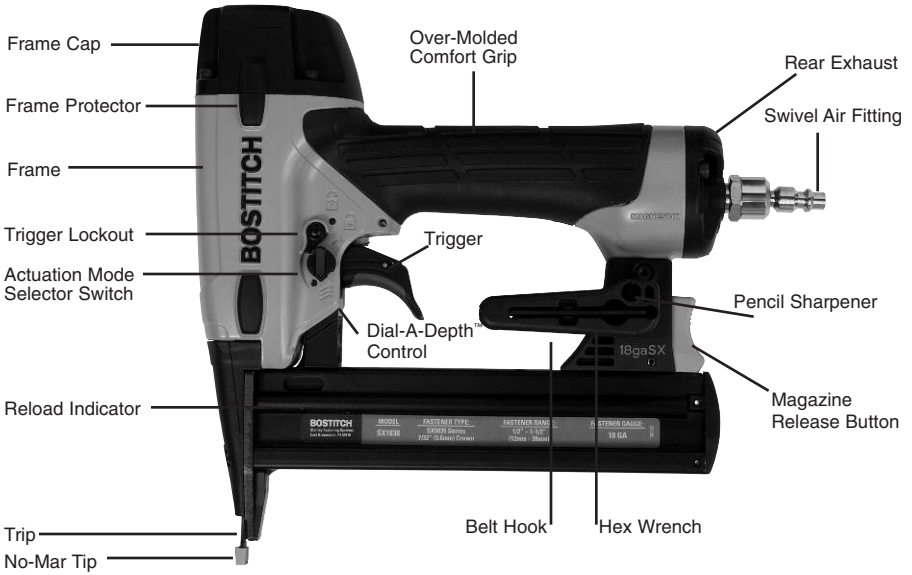

# TOOL SPECIFICATIONS

All dimensions in inches unless otherwise specified.

	BT1855	SX1838
<b>Description</b>	18ga Brad Nailer	18ga Finishing Stapler
<b>Engine Type</b>	Oil-Free	Oil-Free
<b>Operation Pressure Range</b>	70-120 PSI (4.9 to 8.43kg/cm <sup>2</sup> )	70-120 PSI (4.9 to 8.43 kg/cm <sup>2</sup> )
<b>Maximum Operation Pressure</b>	120 PSI (8.43 kg/cm <sup>2</sup> )	120 PSI (8.43 kg/cm <sup>2</sup> )
<b>Fastener Type</b>	BT13XX Series	SX5035 Series
<b>Fastener Gauge</b>	18 Gauge	18 Gauge
<b>Fastener Range</b>	5/8" - 2-1/8"(15mm-55mm)	1/2" - 1-1/2" (12mm-38mm)
<b>Magazine Capacity</b>	100	100
<b>Length</b>	9-1/4" (235mm)	9-1/4" (235mm)
<b>Width</b>	2-3/4" (69.9mm)	2-3/4" (69.9mm)
<b>Height</b>	9-1/2" (241.3mm)	9-1/2" (241.3mm)
<b>Weight</b>	2.7lbs. (1.2kg)	3.0lbs. (1.36kg)

## Operating Pressure:

70 to 120 p.s.i.g. (4.9 to 8.43 kg/cm<sup>2</sup>). Select the operating pressure within in this range for best fastener performance.

**DO NOT EXCEED THIS RECOMMENDED OPERATING PRESSURE.**

## Air Consumption:

The BT1855 and SX1838 require 2.83 cubic feet per minute or C.F.M. (80.1 liters per minute or LT/MIN) of free air at 80PSI (5.6 kg/cm<sup>2</sup>) to operate at a rate of 60 fasteners per minute. To determine the appropriately sized air compressor, take the actual rate at which the tool will be run and compare the required C.F.M. (LT/MIN) to the compressors free air delivery (C.F.M./ LT/MIN) at 80 PSI (5.6 kg/cm<sup>2</sup>).

For example, if your fastener usage averages 30 fasteners per minute, you need 50% of the tools C.F.M. required to operate the tool at the rate of 60 fasteners per minute. In this case, be sure that your air compressor can deliver a minimum of 1.42 C.F.M. (40.2 LT/MIN) at 80 PSI(5.6 kg/cm<sup>2</sup>) for optimum performance.

# FASTENER SPECIFICATIONS

Tool Model	Fastener Type	Fastener SKU	Crown Width	Gauge	Length
BT1855	 Brads	BT1300	N/A	18	5/8" (15mm)
		BT1303	N/A	18	3/4" (19mm)
		BT1309	N/A	18	1" (25mm)
		BT1332	N/A	18	1-1/4" (32mm)
		BT1338	N/A	18	1-1/2" (38mm)
		BT1345	N/A	18	1-3/4" (45mm)
		BT1350	N/A	18	2" (50mm)
		BT1355	N/A	18	2-1/8" (55mm)
SX1838	 Staples	SX50351/2G	7/32"	18	1/2" (12mm)
		SX50355/8G	7/32"	18	5/8" (15mm)
		SX50353/4G	7/32"	18	3/4" (19mm)
		SX50351G	7/32"	18	1" (25mm)
		SX50351-1/8G	7/32"	18	1-1/8" (28mm)
		SX50351-3/16G	7/32"	18	1-3/16" (30mm)
		SX50351-1/4G	7/32"	18	1-1/4" (32mm)
		SX50351-3/8G	7/32"	18	1-3/8" (35mm)
SX50351-1/2G	7/32"	18	1-1/2" (38mm)		

\* Stainless steel fasteners also available in certain sizes. Visit [www.BOSTITCH.com](http://www.BOSTITCH.com) for further details.

## NOTE:

BOSTITCH tools have been engineered to provide superior customer satisfaction and are designed to achieve maximum performance when used with precision BOSTITCH fasteners engineered to the same exacting standards. **BOSTITCH cannot assume responsibility for product performance if our tools are used with fasteners or accessories not meeting the specific requirements established for genuine BOSTITCH fasteners and accessories.**

# AIR SUPPLY AND CONNECTIONS

**⚠WARNING:** Do not use oxygen, combustible gases, or bottled gases as a power source for this tool as tool may explode, possibly causing injury.

## **FITTINGS:**

Install a male plug on the tool which is free flowing and which will release air pressure from the tool when disconnected from the supply source.

## **HOSES:**

Air hoses should have a minimum of 150 p.s.i. (10.6 kg/cm<sup>2</sup>) working pressure rating or 150 percent of the maximum pressure that could be produced in the air system. The supply hose should contain a fitting that will provide "quick disconnecting" from the male plug on the tool.

## **SUPPLY SOURCE:**

Use only clean regulated compressed air as a power source for this tool. NEVER USE OXYGEN, COMBUSTIBLE GASES, OR BOTTLED GASES, AS A POWER SOURCE FOR THIS TOOL AS TOOL MAY EXPLODE.

## **REGULATOR:**

A pressure regulator with an operating pressure of 0 - 125 p.s.i. (0 - 8.79 kg/cm<sup>2</sup>) is required to control the operating pressure for safe operation of this tool. Do not connect this tool to air pressure which can potentially exceed 200 p.s.i. (14 kg/cm<sup>2</sup>) as tool may fracture or burst, possibly causing injury.

## **OPERATING PRESSURE:**

Do not exceed recommended maximum operating pressure as tool wear will be greatly increased. The air supply must be capable of maintaining the operating pressure at the tool. Pressure drops in the air supply can reduce the tool's driving power. Refer to "TOOL SPECIFICATIONS" for setting the correct operating pressure for the tool.

## **FILTER:**

Dirt and water in the air supply are major causes of wear in pneumatic tools. A filter will help to get the best performance and minimum wear from the tool. The filter must have adequate flow capacity for the specific installation. The filter has to be kept clean to be effective in providing clean compressed air to the tool. Consult the manufacturer's instructions on proper maintenance of your filter. A dirty and clogged filter will cause a pressure drop which will reduce the tool's performance.

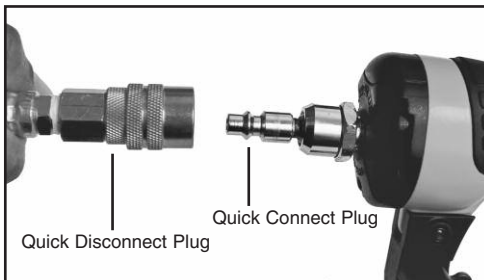

# LOADING THE BT1855 & SX1838

**⚠WARNING:**



**EYE PROTECTION** which conforms to ANSI specifications and provides protection against flying particles both from the **FRONT** and **SIDE** should **ALWAYS** be worn by the operator and others in the work area when connecting to air supply, loading, operating or servicing this tool. Eye protection is required to guard against flying fasteners and debris, which could cause severe eye injury.

The employer and/or user must ensure that proper eye protection is worn. Eye protection equipment must conform to the requirements of the American National Standards Institute, ANSI Z87.1 and provide both frontal and side protection. **NOTE:** Non-side shielded spectacles and face shields alone do not provide adequate protection.

**⚠WARNING:**

**TO PREVENT ACCIDENTAL INJURIES:**

- Never place a hand or any other part of the body in nail discharge area of tool while the air supply is connected.
- Never point the tool at anyone else.
- Never engage in horseplay.
- Never pull the trigger unless nose is directed at the work.
- Always handle the tool with care.
- Do not pull the trigger or depress the trip mechanism while loading the tool.

## **LOADING THE SX1838**

1. Depress magazine release button and pull back magazine.
2. Open magazine fully and turn tool sideways with discharge area pointed away from yourself and others. Load staples in channel.
3. Push magazine forward until latch is engaged.



## **LOADING THE BT1855**

1. Depress magazine release button and pull back magazine.
2. Open magazine fully and turn tool sideways with discharge area pointed away from yourself and others. Load brads in channel.
3. Push magazine forward until latch is engaged.

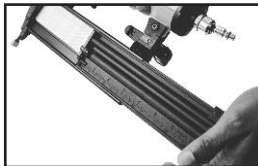

# TRIGGER LOCKOUT CONTROL

The trigger lockout control feature on BOSTITCH pneumatic tools provides a trigger lock feature for added safety control. Push the lockout control button in or out to activate or lock the tool trigger.

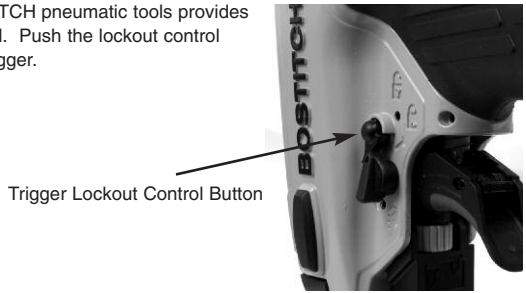

# TRIP OPERATION MODE

**Warning:** Always disconnect air supply before making adjustments as accidental actuation may occur, possibly causing injury.

The BT1855 and SX1838 feature a selectable trip system that allows the user to choose between the following modes of operation:

- 1. Contact Trip Operation
- 2. Sequential Trip Operation

## 1. CONTACT TRIP:

The common operation procedure on "Contact Trip" tools is for the operator to contact the work surface to actuate the trip mechanism while keeping the trigger pulled, thus driving a fastener each time the work surface is contacted. This will allow rapid fastener placement on many jobs. All pneumatic tools are subject to recoil when driving fasteners. The tool may bounce, releasing the trip, and if unintentionally allowed to re-contact the work surface with the trigger still actuated (finger still holding the trigger pulled) an unwanted second fastener will be driven.

## 2. SEQUENTIAL TRIP:

The Sequential Trip requires the operator to hold the tool against the work before pulling the trigger. This makes accurate fastener placement easier. The Sequential Trip allows exact fastener location without the possibility of driving a second fastener on recoil as described under "Contact Trip". The Sequential Trip Tool has a positive advantage because it will not accidentally drive a fastener if the tool is contacted against the work surface - or anything else - while the operator is holding the trigger pulled.

## SELECTING THE TRIP MODE:

To ensure safety, the user must lock the trigger (as described above) before changing the trip system. To change the trip mode, rotate the mode switch in the counterclockwise direction. The mode switch will lock automatically when the indicating arrow is pointing down to the 3 nail icon stamped into the tool frame (Contact Trip Mode) or to a single nail icon stamped in the tool frame ( Sequential Trip Mode). Unlock the trigger to resume tool operation.



**Contact Trip Mode**

(trip mode selector switch pointing down)

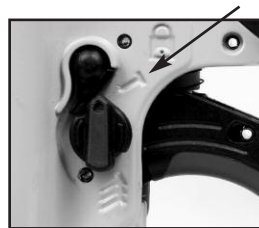

**Sequential Trip Mode**

(trip mode selector switch pointing up)



## **DIAL-A-DEPTH™ FASTENER CONTROL ADJUSTMENT**

The DIAL-A-DEPTH™ Fastener control adjustment feature provides close control of the fastener drive depth: from flush with the work surface to shallow or deep countersink.

First set the air pressure for consistent drive in the specific work as described on page 4, then use the DIAL-A-DEPTH™ fastener control adjustment to give the desired depth of drive.

Dial-A-Depth™ Fastener Control Adjustment



### **IN ADDITION TO THE OTHER WARNINGS CONTAINED IN THIS MANUAL OBSERVE THE FOLLOWING FOR SAFE OPERATION**

- Use the BOSTITCH pneumatic tool only for the purpose for which it was designed.
- Never use this tool in a manner that could cause a fastener to be directed toward the user or others in the work area.
- Do not use the tool as a hammer.
- Always carry the tool by the handle. Never carry the tool by the air hose.
- Do not alter or modify this tool from the original design or function without approval from BOSTITCH, INC.
- Always be aware that misuse and improper handling of this tool can cause injury to yourself and others.
- Never clamp or tape the trigger or contact trip in an actuated position.
- Never leave a tool unattended with the air hose attached.
- Do not operate this tool if it does not contain a legible WARNING LABEL.
- Do not continue to use a tool that leaks air or does not function properly. Notify your nearest Bostitch representative if your tool continues to experience functional problems.

## INSTALLING THE BELT HOOK

---

**⚠WARNING:** Always disconnect tool from air supply before making adjustments or before attempting any part assembly or disassembly.

**⚠WARNING:** Always remove the belt hook from the tool when selecting Contact Trip Mode.

1. Assure that the sequential trip mode is selected
2. Depress the belt hook release button on the belt hook body
3. Slide the belt hook into the belt hook attachment slot
4. Release the belt hook release button and check to ensure that the belt hook is locked in position

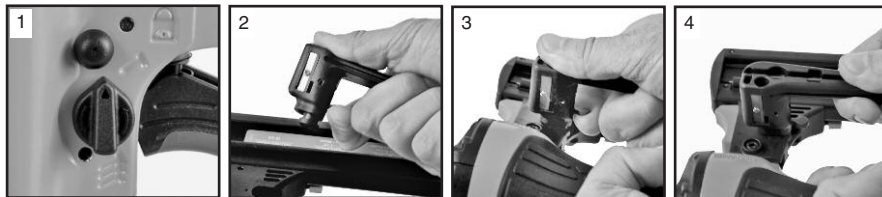

## USING THE INTEGRATED PENCIL SHARPENER

---

A standard pencil sharpener is integrated into the belt hook for the operator's convenience. To sharpen a pencil, insert any standard pencil into the hole and rotate the pencil to the right (clockwise) to sharpen.

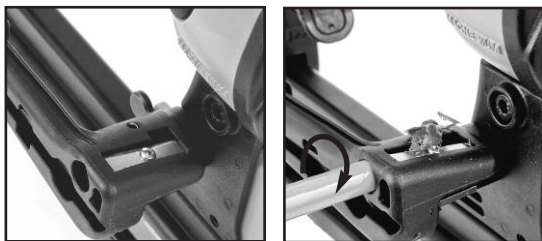

## HEX WRENCH STORAGE

---

A 3mm hex wrench for servicing the tool is stored within the belt hook. To remove the belt hook, push out the short end of the hex wrench from the backside of the belt hook. Then grasp the hex wrench from the front of the belt hook and remove.



# TOOL OPERATION



**EYE PROTECTION** which conforms to ANSI specifications and provides protection against flying particles both from the **FRONT** and **SIDE** should **ALWAYS** be worn by the operator and others in the work area when connecting to air supply, loading, operating or servicing this tool. Eye protection is required to guard against flying fasteners and debris, which could cause severe eye injury.

**⚠WARNING:**

The employer and/or user must ensure that proper eye protection is worn. Eye protection equipment must conform to the requirements of the American National Standards Institute, ANSI Z87.1 and provide both frontal and side protection. **NOTE:** Non-side shielded spectacles and face shields alone do not provide adequate protection.

## **BEFORE HANDLING OR OPERATING THIS TOOL:**

- I. READ AND UNDERSTAND THE WARNINGS CONTAINED IN THIS MANUAL.
- II. REFER TO "TOOL SPECIFICATIONS" IN THIS MANUAL TO IDENTIFY THE OPERATING SYSTEM ON YOUR TOOL.

# OPERATION

## **1. CONTACT TRIP OPERATION:**

In CONTACT TRIP MODE the tool contains a contact trip that operates in conjunction with the trigger to drive a fastener. There are two methods of operation to drive fasteners with a contact trip tool.

- A. SINGLE FASTENER PLACEMENT: To operate the tool in this manner, first position the contact trip on the work surface, **WITHOUT PULLING THE TRIGGER**. Depress the contact trip until the nose touches the work surface and then pull the trigger to drive a fastener. Do not press the tool against the work with extra force. Instead, allow the tool to recoil off the work surface to avoid a second unwanted fastener. Remove your finger from the trigger after each operation.
- B. RAPID FASTENER OPERATION: To operate the tool in this manner, hold the tool with the contact trip pointing towards but not touching the work surface. Pull the trigger and then tap the contact trip against the work surface using a bouncing motion. Each depression of the contact trip will cause a fastener to be driven.

**The operator must not hold the trigger pulled on contact trip tools except during fastening operation, as serious injury could result if the trip accidentally contacted someone or something, causing the tool to cycle.**

**Keep hands and body away from the discharge area of the tool. A contact trip tool may bounce from the recoil of driving a fastener and an unwanted second fastener may be driven, possibly causing injury.**

## **2. SEQUENTIAL TRIP OPERATION:**

In SEQUENTIAL TRIP MODE the contact trip operates in conjunction with the trigger to drive a fastener. To operate a sequential trip tool, first position the contact trip on the work surface **WITHOUT PULLING THE TRIGGER**. Depress the contact trip and then pull the trigger to drive a fastener. As long as the contact trip is contacting the work and is held depressed, the tool will drive a fastener each time the trigger is depressed. If the contact trip is allowed to leave the work surface, the sequence described above must be repeated to drive another fastener.

# JAM CLEARING PROCEDURE

**⚠WARNING:** Disconnect tool from air supply before making adjustments or before attempting any part assembly or disassembly.

On occasion nails can jam in the nose of a pneumatic nailer. This can be caused by striking a metal plate in the wall, drywall screw, or some other hard object. The BT1855 and SX1838 feature open drive channel architecture for jam clearing. To clear a jam follow this procedure:

1. Disconnect the tool from the air supply.
2. Open the magazine by depressing the magazine release button and pulling open the magazine.
3. Remove the jam fastener. In certain circumstances, pliers may be required to remove the fastener.
4. Close the magazine.

## BT1855 JAM CLEARING



## SX1838 JAM CLEARING



# **TOOL OPERATION CHECK**

**CAUTION:** Remove all fasteners from tool before performing tool operation check.

## **1. CONTACT TRIP OPERATION:**

- A. With finger off the trigger, press the contact trip against the work surface.  
**THE TOOL MUST NOT CYCLE.**
- B. Hold the tool off the work surface, and pull the trigger.  
**THE TOOL MUST NOT CYCLE.**
- C. With the tool off the work surface, pull the trigger. Press the contact trip against the work surface.  
**THE TOOL MUST CYCLE.**
- D. Without touching the trigger, press the contact trip against the work surface, then pull the trigger.  
**THE TOOL MUST CYCLE.**

## **2. SEQUENTIAL TRIP OPERATION:**

- A. Press the contact trip against the work surface, without touching the trigger.  
**THE TOOL MUST NOT CYCLE.**
- B. Hold the tool off the work surface and pull the trigger.  
**THE TOOL MUST NOT CYCLE.**  
Release the trigger. The trigger must return to the trigger stop on the frame.
- C. Pull the trigger and press the contact trip against the work surface.  
**THE TOOL MUST NOT CYCLE.**
- D. With finger off the trigger, press the contact trip against the work surface. Pull the trigger.  
**THE TOOL MUST CYCLE.**

# **MAINTAINING THE PNEUMATIC TOOL**

**⚠WARNING:** When working on air tools, note the warnings in this manual and use extra care evaluating problem tools.

**CAUTION:** Pusher spring (constant force spring). Caution must be used when working with the spring assembly. The spring is wrapped around, but not attached to, a roller. If the spring is extended beyond its length, the end will come off the roller and the spring will roll up with a snap, with a chance of pinching your hand. Also the edges of the spring are very thin and could cut. Care must also be taken to insure no permanent kinks are put in the spring as this will reduce the springs force.

## **REPLACEMENT PARTS:**

Use only genuine BOSTITCH replacement parts. Do not use modified parts.

## **ASSEMBLY PROCEDURE FOR SEALS:**

When repairing a tool, make sure the internal parts are clean and lubricated. Use Parker "O"-LUBE, Magnalube, or equivalent on all "O"-rings. Coat each "O"-ring with lubricant before assembling.

## **AIR SUPPLY-PRESSURE AND VOLUME:**

Air volume is as important as air pressure. The air volume supplied to the tool may be inadequate because of undersize fittings and hoses, or from the effects of dirt and water in the system. Restricted air flow will prevent the tool from receiving an adequate volume of air, even though the pressure reading is high. The results will be slow operation, misfeeds or reduced driving power. Before evaluating tool problems for these symptoms, trace the air supply from the tool to the supply source for restrictive connectors, low points containing water and anything else that would prevent full volume flow of air to the tool.

# MAINTENANCE CHECKLIST

Maintenance	Benefit	Procedure	Service Interval
Inspect trigger performance	Ensure trigger system is in proper working order	Refer to Tool Operation Check section in this manual	Daily
Drain condensation from air compressor tanks and air filters (if present)	Prevents accumulation of moisture that can impede tool performance	Open drain cock on tanks and air filters and drain all condensate	Daily
Clean magazine assembly	Prevents accumulation of debris that could cause a jam	Blow clean with compressed air	Daily
Clean nose assembly	Prevents accumulation of debris that could cause a jam	Blow clean with compressed air	Daily
Ensure all fasteners remain tight	Prevent loose parts	Tighten all fasteners with appropriately sized hex wrench	Weekly
Check/clean air inlet air filter	Maintains proper air flow to engine for peak performance.	Remove end cap and use compressed air blow gun to blow filter clean. Replace filter as required.	25,000 Fasteners, or monthly - if used in dusty location
Replace no-mar tip	Prevents marks in softwood applications	Remove worn no-mar tip and replace with a new tip (a spare tip is located on the magazine)	25,000 Fasteners
Replace swivel air fitting	Maintains proper air flow to engine for peak performance	Remove worn swivel air fitting and replace with new swivel fitting	50,000 Fasteners
Replace piston/driver assembly	Maintains consistent drive quality	Refer to replacement part kit instructions	150,000 Fasteners
Replace O-rings	Maintains engine for peak performance	Refer to replacement part kit instructions	250,000 Fasteners
Replace bumper	Maintains engine for peak performance	Refer to replacement part kit instructions	250,000 Fasteners
Replace headvalve	Maintains engine for peak performance	Refer to replacement part kit instructions	250,000 Fasteners
Replace engine cylinder	Maintains engine for peak performance	Refer to replacement part kit instructions	500,000 Fasteners

# TROUBLESHOOTING

<u>PROBLEM</u>	<u>CAUSE</u>	<u>CORRECTION</u>
<b>Trigger valve housing leaks air</b>	O-ring cut or cracked	Replace O-ring
<b>Trigger valve stem leaks air</b>	O-ring/seals cut or cracked	Replace trigger valve assembly
<b>Frame/nose leaks air</b>	O-ring or gasket is cut or cracked	Replace O-ring or gasket
	Bumper cracked/worn	Replace bumper
<b>Frame/cap leaks air</b>	Damaged gasket or seal	Replace gasket or seal
	Cracked/worn head valve	Replace head valve
	Loose cap screws	Tighten and recheck
<b>Failure to cycle</b>	Air supply restriction	Check air supply equipment
	Worn head valve	Replace head valve
	Broken cylinder cap spring	Replace cylinder cap spring
	Head valve stuck in cap	Disassemble / Check / Lubricate
<b>Lack of power; slow to cycle</b>	Broken cylinder cap spring	Replace cap spring
	Rings/seals cut or cracked	Replace rings/seals
	Exhaust blocked	Check bumper, head valve spring
	Trigger assembly worn/leaks	Replace trigger assembly
	Dirt/tar build up on driver	Disassemble nose/driver to clean
	Cylinder sleeve not seated correctly on bottom bumper	Disassemble to correct
	Air pressure too low	Check air supply equipment
	Clogged air filter	Clean or replace air filter
<b>Skipping fasteners; intermittent feed</b>	Worn bumper	Replace bumper
	Tar/dirt in driver channel	Disassemble and clean nose and driver
	Air restriction/inadequate air flow through quick disconnect socket and plug	Replace quick disconnect fittings
	Worn piston ring	Replace ring, check driver
	Damaged pusher spring	Replace spring
	Low air pressure	Check air supply system to tool
	Loose magazine nose screws	Tighten all screws
	Fasteners too short for tool	Use only recommended fasteners
	Bent fasteners	Discontinue using these fasteners
	Wrong size fasteners	Use only recommended fasteners
	Leaking head cap gasket	Tighten screws/replace gasket
	Trigger valve O-ring cut/worn	Replace O-ring
	Broken/chipped driver	Replace driver (check piston ring)
	Dry/dirty magazine	Clean/lubricate use BOSTITCH Air Tool Lubricant
	Worn magazine	Replace magazine
	Clogged air filter	Clean or replace air filter
<b>Fasteners jam in tool</b>	Driver channel worn	Replace nose/check door
	Wrong size fasteners	Use only recommended fasteners
	Bent fasteners	Discontinue using these fasteners
	Loose magazine/nose screws	Tighten all screws
	Broken/chipped driver	Replace driver

# AVAILABLE ACCESSORIES

---



**BT55/SX38-RK**  
BT1855/SX1838 REBUILD KIT



**BT55/SX38-TIPS**  
BT1855/SX1838 TIP PACK  
(INCLUDES 6 NO-MAR TIPS)



**BT13XX SERIES**  
18 GAUGE BRAD NAILS



**SX5035 SERIES**  
18 GAUGE 5.5 mm (7/32")  
CROWN



**TVA-15**  
BT1855/SX1838  
TRIGGER VALVE KIT



# **BOSTITCH FINISH & TRIM PRODUCTS**



**N62FNK-2**  
INDUSTRIAL 15 GAUGE OIL-FREE  
FINISH NAILER KIT



**FN1664K**  
INDUSTRIAL 16 GAUGE OIL-FREE  
FINISH KIT



**HP118K**  
INDUSTRIAL 23 GAUGE MICRO PINNER  
KIT



**PRO-3850**  
9.5 MM X 15 MM (3/8" X 50')  
PREMIUM QUALITY  
POLYURETHANE AIR HOSE



**PRO-1450**  
6.4 MM X 15 MM (1/4" X 50')  
PREMIUM QUALITY  
POLYURETHANE AIR HOSE

# INTRODUCCIÓN

Los modelos Bostitch BT1855 y SX1838 son herramientas construidas a precisión, diseñadas para funcionar a alta velocidad y con alto volumen. Estas herramientas entregan un servicio eficiente y fiable cuando se usan correctamente y con cuidado. Al igual que con toda herramienta automática de calidad, deben seguirse las instrucciones del fabricante para obtener el óptimo rendimiento. Estudie este manual antes de operar la herramienta y tome nota de las advertencias y precauciones de seguridad. Deben leerse en detalle las instrucciones sobre la instalación, operación y mantenimiento, y deben conservarse los manuales para referencia. NOTA: Pueden necesitarse medidas adicionales de seguridad según la aplicación particular de la herramienta. Diríjase al representante o distribuidor de Bostitch si tiene alguna pregunta referente a la herramienta y su uso. Bostitch, Inc., East Greenwich, Rhode Island 02818.

## ÍNDICE

Instrucciones de seguridad . . . . .	19
Componentes de la herramienta . . . . .	20
Especificaciones de la herramienta . . . . .	21
Suministro de aire y conexiones . . . . .	22
Carga de la herramienta . . . . .	23
Control de bloqueo del gatillo . . . . .	24
Dial-A-Depth™ . . . . .	25
Instalación del gancho para el cinturón . . . . .	26
Funcionamiento de la herramienta . . . . .	27
Procedimiento para despejar atascos . . . . .	28
Mantenimiento de la herramienta neumática . . . . .	29-30
Solución de problemas . . . . .	31
Accesorios disponibles . . . . .	32
Productos Bostitch para remate y detalle . . . . .	33

## NOTA:

Las herramientas Bostitch se han diseñado para brindar una satisfacción excelente al cliente y lograr máximo rendimiento al utilizarse con fijaciones de precisión Bostitch diseñadas con las mismas normas estrictas. **Bostitch no puede asumir responsabilidad alguna por el rendimiento del producto si se utilizan nuestras herramientas con fijaciones o accesorios que no reúnen los requisitos específicos establecidos para los clavos, grapas y accesorios genuinos de Bostitch.**



## GARANTÍA LIMITADA – Sólo EE.UU. y Canadá

A partir del 1 de diciembre de 2005 Bostitch, L.P. garantiza al comprador original al por menor que el producto comprado está exento de defectos de material y mano de obra, y acepta reparar o reemplazar, a opción de Bostitch, cualquier engrapadora o clavadora neumática defectuosa de marca Bostitch por un período de siete (7) años desde la fecha de compra (un (1) año desde la fecha de compra para compresores y herramientas utilizadas en aplicaciones de producción). Esta garantía no es transferible. Se requiere comprobante de la fecha de compra. Esta garantía solamente cubre daños resultantes de defectos en material o fabricación; no cubre condiciones o desperfectos resultantes del desgaste normal, negligencia, abuso, accidente o reparaciones intentadas o efectuadas por terceros ajenos a nuestro centro nacional de reparaciones o a los centros autorizados de servicio bajo garantía. Las aspas del impulsor, los topes, las juntas tóricas, pistones y anillos de pistones se consideran componentes de desgaste normal. Para que la herramienta Bostitch funcione óptimamente siempre use fijaciones y piezas de repuesto genuinas de Bostitch.

ESTA GARANTÍA REEMPLAZA TODA OTRA GARANTÍA, EXPRESA O IMPLÍCITA, INCLUIDAS ENTRE OTRAS LAS GARANTÍAS IMPLÍCITAS DE COMERCIABILIDAD O IDONEIDAD PARA UN FIN PARTICULAR. BOSTITCH NO SERÁ RESPONSABLE DE DAÑOS FORTUITOS O CONSECUENCIALES.

Algunos estados y países no permiten limitaciones a la duración de una garantía implícita ni la exclusión o limitación de daños fortuitos o consecuenciales, de modo que las limitaciones o exclusiones anteriores pueden no corresponder a su caso. Esta garantía le concede derechos legales específicos, y usted puede tener también otros derechos que varían de un estado a otro.

Para obtener servicio bajo la garantía en los EE.UU., devuelva el producto junto con su comprobante de compra dirigido al Centro Nacional de Bostitch o al Centro Autorizado de Servicio Bajo Garantía Independiente. En los EE.UU. puede llamarnos al 1-800-556-6696 o visitar [www.BOSTITCH.com](http://www.BOSTITCH.com) para obtener la dirección que más le convenga. En Canadá llámenos al 800-567-7705 o visite [www.BOSTITCH.com](http://www.BOSTITCH.com)

# INSTRUCCIONES DE SEGURIDAD

**ADVERTENCIA:** El operador y otros en el área SIEMPRE deben llevar PROTECCIÓN OCULAR en conformidad con las especificaciones ANSI y que proteja contra partículas que vuelen por DELANTE y por el LADO, cuando se haga la conexión al suministro de aire, así como al cargar, operar o dar servicio a esta herramienta. Se exige protegerse la vista para resguardarse contra fijaciones o residuos que vuelen, lo cual puede causar lesiones graves a los ojos.



El empleador y/o el usuario deben asegurar que se protejan debidamente los ojos. El equipo de protección ocular debe estar en conformidad con los requisitos del Instituto Nacional Americano de Normas (American National Standards Institute), ANSI Z87.1 y proteger por delante y por el costado. NOTA: Los anteojos o caretas sin protección lateral por sí solos no dan una protección adecuada.

**PRECAUCIÓN:** En algunos ambientes se necesitará protección adicional de seguridad. Por ejemplo, el área de trabajo puede exponer a un nivel de ruido que lesione el oído. El empleador y el usuario deben comprobar que se cuente con la protección necesaria del oído y que el operador y los demás presentes en el área la usen. Algunos ambientes exigirán el uso de casco protector. Cuando sea necesario, el empleador y el usuario deben verificar que se proteja la cabeza en conformidad con la norma ANSI Z89.1.

## SUMINISTRO DE AIRE Y CONEXIONES

**ADVERTENCIA:** No use oxígeno, gases combustibles ni gases envasados en cilindros para operar esta herramienta porque puede explotar, causando posibles lesiones.

**ADVERTENCIA:** No use fuentes de suministro que tengan el potencial de superar 14 kg/cm<sup>2</sup> (200 P.S.I.G.) dado que la herramienta puede explotar, causando posibles lesiones.

**ADVERTENCIA:** El conector de la herramienta no debe contener presión cuando se desconecte el suministro de aire. Si se usa el conector indebido, la herramienta puede mantenerse cargada con aire después de desconectarla y podría impulsar una fijación incluso después de desconectar la línea de aire, causando posibles lesiones.

**ADVERTENCIA:** No accione el gatillo ni oprima el brazo de contacto mientras esté conectado al suministro de aire porque la herramienta puede hacer un ciclo, causando posibles lesiones.

**ADVERTENCIA:** Siempre desconecte el suministro de aire: 1.) Antes de hacer ajustes; 2.) Al dar servicio a la herramienta; 3.) Al despejar un atasco; 4.) Cuando no está en uso la herramienta; 5.) Al avanzar a otra área de trabajo, porque puede activarse accidentalmente, causando posibles lesiones.

## CARGA DE LA HERRAMIENTA

**ADVERTENCIA:** Al cargar la herramienta: 1.) Nunca ponga la mano ni ninguna otra parte del cuerpo en el área aplicadora de descarga de la herramienta; 2.) Nunca apunte la herramienta a ninguna persona; 3.) No accione el gatillo ni pulse el disparador porque puede activarse accidentalmente, causando posibles lesiones.

## FUNCIONAMIENTO

**ADVERTENCIA:** Siempre maneje la herramienta con cuidado: 1.) Nunca participe en juegos rudos; 2.) Nunca accione el gatillo a menos que la punta esté dirigida hacia el trabajo; 3.) Mantenga a los demás a una distancia segura de la herramienta mientras esté en funcionamiento porque puede activarse accidentalmente, causando posibles lesiones.

**ADVERTENCIA:** El operador no debe sostener el gatillo accionado en las herramientas con brazos de contacto salvo durante la aplicación de fijaciones ya que pueden ocurrir lesiones graves si el disparo tomara contacto accidentalmente con algo o alguien, ocasionando que la herramienta haga un ciclo.

**ADVERTENCIA:** Mantenga las manos y el cuerpo alejados del área de descarga de la herramienta. Una herramienta con brazo de contacto puede rebotar al aplicar una fijación haciendo salir otra, causando posibles lesiones.

**ADVERTENCIA:** Revise frecuentemente el funcionamiento del mecanismo del brazo de contacto. No use la herramienta si el brazo no funciona correctamente ya que puede impulsarse accidentalmente una fijación. No interfiera con el funcionamiento adecuado del mecanismo del brazo de contacto.

**ADVERTENCIA:** No aplique clavos o grapas encima de otras ni con la herramienta en un ángulo demasiado agudo pues esto puede ocasionar su deflexión, pudiendo causar lesiones.

**ADVERTENCIA:** No aplique grapas cerca del borde de la pieza con la cual esté trabajando pues la madera puede dividirse, permitiendo la deflexión del clavo o grapa, causando posibles lesiones.

**ADVERTENCIA:** Esta clavadora produce CHISPAS durante la operación. NUNCA use la clavadora cerca de sustancias, gases ni vapores inflamables, incluidos lacas, pintura, bencina, gasolina, adhesivos, mástique, pegamentos ni ningún otro material que sea inflamable, combustible o explosivo -- o vapores, emanaciones o subproductos que puedan serlo. Si se usa la clavadora en cualquier ambiente de este tipo podría causar una EXPLOSIÓN produciendo lesiones físicas o fatales para el usuario y las personas en la cercanía.

## MANTENIMIENTO DE LA HERRAMIENTA

**ADVERTENCIA:** Al trabajar con herramientas neumáticas, observe las advertencias de este manual y tenga sumo cuidado al evaluar herramientas con problemas.



# ESPECIFICACIONES DE LA HERRAMIENTA

Todas las dimensiones están en pulgadas a menos que se especifique lo contrario.

	BT1855	SX1838
Descripción	18ga Brad Nailer	18ga Finishing Stapler
Tipo de motor	Oil-Free	Oil-Free
Rango de presión operativa	4.9 to 8.43kg/cm <sup>2</sup> (70-120 PSI)	4.9 to 8.43 kg/cm <sup>2</sup> (70-120 PSI)
Máxima presión operativa	8.43 kg/cm <sup>2</sup> (120 PSI)	8.43 kg/cm <sup>2</sup> (120 PSI)
Tipo de fijación	BT13XX Series	SX5035 Series
Calibre de la fijación	18 Gauge	18 Gauge
Gama de la fijación	5/8" - 2-1/8"(15mm-55mm)	1/2" - 1-1/2" (12mm-38mm)
Capacidad del depósito	100	100
Largo	235mm (9-1/4")	235mm (9-1/4")
Ancho	69.9mm (2-3/4")	69.9mm (2-3/4")
Altura	241.3mm (9-1/2")	241.3mm (9-1/2")
Peso	1.2kg (2.7lbs.)	1.36kg (3.0lbs.)

## Presión operativa:

4.9 a 8.43 kg/cm<sup>2</sup> (70 a 120 p.s.i.g.). Seleccione la presión operativa dentro de esta gama para lograr el óptimo rendimiento de las fijaciones.

**NO SUPERE ESTA PRESIÓN OPERATIVA RECOMENDADA.**

## Consumo de aire:

Los modelos BT1855 y SX1838 requieren 80.1 litros por minuto o LT/MIN (2.83 pies cúbicos por minuto o C.F.M.) de aire libre a 5.6 kg/cm<sup>2</sup> (80 PSI) para operar a razón de 60 fijaciones por minuto. Para determinar el compresor de aire del tamaño adecuado, tome la velocidad real con la cual se operará la herramienta y compare los pies C.F.M. ( LT/MIN) (LT/MIN) con la entrega de aire libre del compresor (C.F.M./ LT/MIN) a 5.6 kg/cm<sup>2</sup> (80 PSI).

Por ejemplo, si el uso de fijaciones promedia 30 fijaciones por minuto, necesita el 50% de los pies cúbicos por minuto de la herramienta para hacer funcionar la herramienta a razón de 60 fijaciones por minuto. En este caso, asegúrese de que el compresor de aire pueda entregar un mínimo de 40.2 LT/MIN (1.42 C.F.M.) a 5.6 kg/cm<sup>2</sup> (80 PSI) para un óptimo rendimiento.

# ESPECIFICACIONES DE FIJACIONES

Modelo de herramienta	Tipo de fijación	SKU de la fijación	Ancho de corona	Calibre	Largo
BT1855	 Clavillos	BT1300	N/A	18	15mm (5/8")
		BT1303	N/A	18	19mm (3/4")
		BT1309	N/A	18	25mm (1")
		BT1332	N/A	18	32mm (1-1/4")
		BT1338	N/A	18	38mm (1-1/2")
		BT1345	N/A	18	45mm (1-3/4")
		BT1350	N/A	18	50mm (2")
		BT1355	N/A	18	55mm (2-1/8")
SX1838	 Grapas	SX50351/2G	5.5 mm (7/32")	18	12mm (1/2")
		SX50355/8G	5.5 mm (7/32")	18	15mm (5/8")
		SX50353/4G	5.5 mm (7/32")	18	19mm (3/4")
		SX50351G	5.5 mm (7/32")	18	25mm (1")
		SX50351-1/8G	5.5 mm (7/32")	18	28mm (1-1/8")
		SX50351-3/16G	5.5 mm (7/32")	18	30mm (1-3/16")
		SX50351-1/4G	5.5 mm (7/32")	18	32mm (1-1/4")
		SX50351-3/8G	5.5 mm (7/32")	18	35mm (1-3/8")
		SX50351-1/2G	5.5 mm (7/32")	18	38mm (1-1/2")

\* También se ofrecen fijaciones de acero inoxidable en ciertos tamaños. Visite [www.BOSTITCH.com](http://www.BOSTITCH.com) para saber más detalles.

## NOTA:

Las herramientas BOSTITCH se han diseñado para brindar una satisfacción excelente al cliente y lograr máximo rendimiento al utilizarse con fijaciones de precisión BOSTITCH diseñadas con las mismas normas estrictas. **BOSTITCH no puede asumir responsabilidad alguna por el rendimiento del producto si se utilizan nuestras herramientas con fijaciones o accesorios que no reúnen los requisitos específicos establecidos para fijaciones y accesorios genuinos de BOSTITCH.**

# SUMINISTRO DE AIRE Y CONEXIONES

**⚠ ADVERTENCIA:** No use oxígeno, gases combustibles ni gases envasados en cilindros para operar esta herramienta porque puede explotar, causando posibles lesiones.

## **CONECTORES:**

Instale un enchufe macho en la herramienta que está fluyendo libremente y que liberará presión de aire de la herramienta al desconectarse de la fuente de alimentación.

## **MANGUERAS:**

Las mangueras de aire deben tener una presión nominal de trabajo mínima de 10.6 kg/cm<sup>2</sup> (150 p.s.i.) de capacidad nominal de presión de trabajo o un 150 por ciento de la presión máxima que podría producirse en el sistema de aire. La manguera de suministro debe contar con un conector de "desconexión rápida" del enchufe macho en la herramienta.

## **FUENTE DE SUMINISTRO:**

Use solamente aire comprimido regulado limpio como fuente de energía para esta herramienta. **NUNCA USE OXÍGENO, GASES COMBUSTIBLES O GASES ENVASADOS EN CILINDROS COMO FUENTE DE ENERGÍA PARA ESTA HERRAMIENTA, PUES LA HERRAMIENTA PUEDE EXPLOTAR.**

## **REGULADOR:**

Se necesita un regulador de presión con una presión operativa de 0 - 8.79 kg/cm<sup>2</sup> (0 - 125 p.s.i.) para controlar la presión operativa con el fin de que la herramienta funcione en forma segura. No conecte esta herramienta a la presión de aire que potencialmente pueda superar 14 kg/cm<sup>2</sup> (200 p.s.i.) porque la herramienta puede fracturarse o explotar, causando posibles lesiones.

## **PRESIÓN OPERATIVA:**

No supere la presión operativa máxima recomendada porque aumentará considerablemente el desgaste de la herramienta. El suministro de aire debe ser capaz de mantener la presión operativa de la herramienta. Las caídas de presión en el suministro de aire pueden reducir la energía impulsora de la herramienta. Consulte las "ESPECIFICACIONES DE LA HERRAMIENTA" para establecer la presión operativa correcta de la herramienta.

## **FILTRO:**

La suciedad y el agua en el suministro de aire son las causas principales de desgaste en las herramientas neumáticas. Resultará útil un filtro para obtener el mejor rendimiento y minimizar el desgaste de la herramienta. El filtro debe tener una capacidad de flujo adecuada para la instalación específica. El filtro debe mantenerse limpio para ser eficaz en el suministro de aire comprimido limpio a la herramienta. Consulte las instrucciones del fabricante para ver el mantenimiento adecuado del filtro. Si el filtro está sucio y obstruido ocasionará una caída de presión que a su vez reduce el rendimiento de la herramienta.

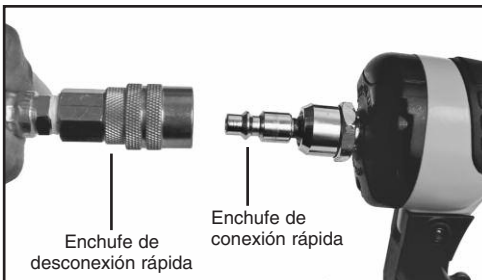

# CARGA DE LA BT1885 Y LA SC1838

## ⚠ ADVERTENCIA:



El operador y otros en el área SIEMPRE deben llevar PROTECCIÓN OCULAR en conformidad con las especificaciones ANSI y que proteja contra partículas que vuelen por DELANTE y por el LADO, cuando se haga la conexión al suministro de aire, así como al cargar, operar o dar servicio a esta herramienta. Se exige protegerse la vista para resguardarse contra fijaciones o residuos que vuelen, lo cual puede causar lesiones graves a los ojos.

El empleador o el usuario deben asegurar que se protejan debidamente los ojos. El equipo de protección ocular debe estar en conformidad con los requisitos del Instituto Nacional Americano de Normas (American National Standards Institute), ANSI Z87.1 y proteger por delante y por el costado. NOTA: Los anteojos o caretas sin protección lateral por sí solos no dan una protección adecuada.

## ⚠ ADVERTENCIA:

PARA PREVENIR LESIONES ACCIDENTALES:

- Nunca coloque la mano ni ninguna parte del cuerpo en el área de descarga de clavos de la herramienta mientras esté conectado el suministro de aire.
- Nunca apunte la herramienta hacia una persona.
- Nunca participe en juegos rudos.
- Nunca accione el gatillo a menos que la punta esté dirigida hacia el trabajo.
- Siempre maneje la herramienta con cuidado.
- No accione el gatillo ni oprima el mecanismo de disparo mientras carga la herramienta.

## CARGA DE LA SX1838

1. Oprima el botón de liberación del depósito y mueva hacia atrás el depósito.
2. Abra el depósito totalmente y gire la herramienta de lado con el área de descarga apuntando lejos de usted y de otras personas. Cargue las grapas en el canal.
3. Empuje el depósito hacia delante hasta que se enganche el pestillo.



## CARGA DE LA BT1855

1. Oprima el botón de liberación del depósito y mueva hacia atrás el depósito.
2. Abra el depósito totalmente y gire la herramienta de lado con el área de descarga apuntando lejos de usted y de otras personas. Cargue los clavillos en el canal.
3. Empuje el depósito hacia delante hasta que se enganche el pestillo.

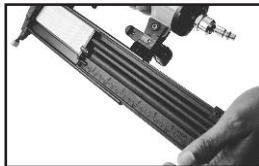

## CONTROL DE BLOQUEO DEL GATILLO

La función de control de bloqueo del gatillo en las herramientas neumáticas de BOSTITCH proporciona una característica que bloquea el gatillo para dar mayor control de seguridad. Pulse el botón de control de bloqueo hacia dentro o afuera para activar o bloquear el gatillo de la herramienta.

Botón de Control de Bloqueo del Gatillo



## MODO DE FUNCIONAMIENTO DEL DISPARADOR

**Advertencia:** Siempre desconecte el suministro de aire antes de hacer ajustes porque puede activarse la unidad casualmente, causando posibles lesiones.

Los modelos BT1855 y SX1838 tienen un sistema de gatillo seleccionable que permite al usuario elegir entre los siguientes modos de funcionamiento:

1. Funcionamiento con disparo de contacto

2. Funcionamiento con disparo secuencial

### 1. DISPARO DE CONTACTO:

El procedimiento operativo común en las herramientas con "Disparo de contacto" es que el operador tome contacto con la superficie de trabajo para activar el mecanismo disparador manteniendo el gatillo accionado, aplicando así cada fijación cuando se toma contacto con la superficie. Esto permitirá colocar fijaciones rápidamente en muchos trabajos. Todas las herramientas neumáticas pueden rebotar al aplicar fijaciones. La herramienta puede rebotar, liberando el disparador, y si se le permite involuntariamente tomar contacto con la superficie nuevamente con el gatillo todavía accionado (estando el dedo todavía sujetando el gatillo) saldrá otra fijación.

### 2. DISPARO SECUENCIAL:

El disparo secuencial exige que el operador sostenga la herramienta contra la superficie de trabajo antes de accionar el gatillo. Esto facilita la colocación de fijaciones en forma precisa. El disparo secuencial permite la ubicación exacta de fijaciones sin posibilidad de aplicar otro al rebotar, como se describe en "Disparo de contacto". La herramienta de disparo secuencia tiene una ventaja positiva porque no aplica accidentalmente una fijación si la herramienta toma contacto con la superficie de trabajo, o con otra cosa, mientras el operador mantiene el gatillo accionado.

### SELECCIÓN DEL MODO DE DISPARO:

Para fines de seguridad, antes de cambiar el sistema del gatillo el usuario debe trabar dicho gatillo (tal como se describió anteriormente). Para cambiar el modo de disparo, gire el interruptor de modo en sentido antihorario. El interruptor se trabará automáticamente cuando la flecha indicadora apunte hacia el icono de 3 clavos estampado dentro del armazón de la herramienta (modo de disparo por contacto) o hacia el icono de un solo clavo estampado en dicho armazón (modo de disparo secuencial). Destrabe el gatillo para reanudar la operación de la herramienta.



**Modo de disparo de contacto**  
(interruptor selector del modo de disparo  
apuntando hacia abajo)



**Modo de disparo secuencial**  
(interruptor selector del modo de disparo  
apuntando hacia arriba)



## **AJUSTE DE CONTROL DE FIJACIONES DIAL-A-DEPTH™**

La característica de ajuste de control de fijaciones DIAL-A-DEPTH™ aporta un control más exacto de la profundidad de impulso: desde al ras con la superficie de trabajo hasta avellanado leve o profundo.

Primero establezca la presión de aire para la aplicación uniforme según el trabajo específico como se describe en la página 4, luego use el ajuste de control de fijaciones DIAL-A-DEPTH™ para dar la profundidad deseada a la aplicación.



Ajuste de control de fijaciones Dial-A-Depth™

## **ADEMÁS DE LAS OTRAS ADVERTENCIAS CONTENIDAS EN ESTE MANUAL OBSERVE LO SIGUIENTE PARA LA OPERACIÓN SEGURA**

- Use la herramienta neumática BOSTITCH solamente para el fin que fue diseñada.
- Nunca use esta herramienta de tal modo que pueda causar la salida de una fijación hacia el usuario u otros presentes en el área de trabajo.
- No use la herramienta como martillo.
- Siempre lleve la herramienta tomándola por la empuñadura. Nunca lleve la herramienta tomándola por la manguera de aire.
- No altere ni modifique el diseño o función original de esta herramienta sin la aprobación de BOSTITCH, INC.
- Siempre tenga presente que el uso indebido o la manipulación incorrecta de esta herramienta puede causarle lesiones a usted y a los demás.
- Nunca use abrazaderas ni cinta para bloquear el gatillo o el disparo de contacto en la posición activada.
- Nunca deje una herramienta sin supervisión con la manguera de aire conectada.
- No opere esta herramienta si no cuenta con una ETIQUETA DE ADVERTENCIA legible.
- Deje de usar la herramienta si tiene fugas de aire o no funciona bien. Notifique al representante más cercano de Bostitch si la herramienta continúa experimentando problemas funcionales.

## INSTALACIÓN DEL GANCHO PARA EL CINTURÓN

**⚠ ADVERTENCIA:** Desconecte siempre la herramienta del suministro de aire antes de hacer ajustes o de intentar armar o desarmar piezas.

**⚠ ADVERTENCIA:** Siempre quite el gancho para el cinturón de la herramienta al seleccionar el Modo de disparo de contacto.

1. Confirme que esté seleccionado el modo de disparo secuencial
2. Oprima el botón de liberación del gancho para el cinturón en la estructura del gancho para el cinturón
3. Deslice el gancho para el cinturón en la ranura para colocarlo
4. Suelte el botón de liberación del gancho para el cinturón y revise para asegurar que el gancho esté bloqueado en posición

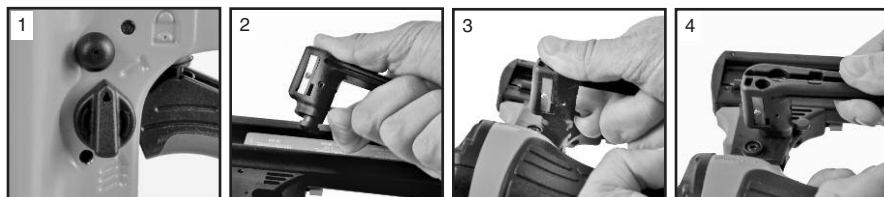

## USO DEL SACAPUNTAS INTEGRADO

Hay un sacapuntas estándar integrado en el gancho para el cinturón para la conveniencia del operador. Para sacar punta a un lápiz, inserte cualquier lápiz estándar en el agujero y gire el lápiz hacia la derecha (en el sentido de los punteros del reloj) para sacarle punta.

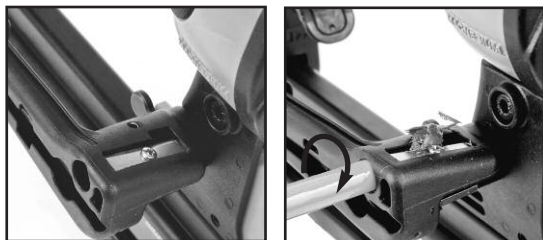

## ALMACENAMIENTO DE LA LLAVE HEXAGONAL

Se guarda dentro del gancho para el cinturón una llave hexagonal de 3 mm para dar servicio a la herramienta. Para quitar el gancho para el cinturón, empuje hacia afuera el extremo corto de la llave hexagonal del lado posterior del gancho. Luego agarre la llave hexagonal por delante del gancho y quítela.



# FUNCIONAMIENTO DE LA HERRAMIENTA



**El operador y otros en el área SIEMPRE deben llevar PROTECCIÓN OCULAR** en conformidad con las especificaciones ANSI y que proteja contra partículas que vuelen por DELANTE y por el LADO, cuando se haga la conexión al suministro de aire, así como al cargar, operar o dar servicio a esta herramienta. Se exige protegerse la vista para resguardarse contra fijaciones o residuos que vuelen, lo cual puede causar lesiones graves a los ojos.

## **ADVERTENCIA:**

El empleador o el usuario deben asegurar que se protejan debidamente los ojos. El equipo de protección ocular debe estar en conformidad con los requisitos del Instituto Nacional Americano de Normas (American National Standards Institute), ANSI Z87.1 y proteger por delante y por el costado. NOTA: Los anteojos o caretas sin protección lateral por sí solos no dan una protección adecuada.

## **ANTES DE MANIPULAR U OPERAR ESTA HERRAMIENTA:**

- I. LEA DETALLADAMENTE LAS ADVERTENCIAS CONTENIDAS EN ESTE MANUAL.
- II. CONSULTE LAS "ESPECIFICACIONES DE LA HERRAMIENTA" EN ESTE MANUAL PARA IDENTIFICAR EL SISTEMA OPERATIVO DE LA HERRAMIENTA.

# FUNCIONAMIENTO

## **1. FUNCIONAMIENTO DEL DISPARO DE CONTACTO:**

La herramienta CON DISPARO DE CONTACTO cuenta con un disparo de contacto que funciona en conjunto con el gatillo para impulsar una fijación. Hay dos métodos para aplicar fijaciones al usar una herramienta con disparo de contacto.

- A. COLOCACIÓN DE UNA SOLA FIJACIÓN: Para usar la herramienta de esta manera, primero coloque el disparo de contacto sobre la superficie de trabajo SIN ACCIONAR ELGATILLO. Oprima el disparo de contacto hasta que la punta toque la superficie de trabajo y luego accione el gatillo para aplicar una fijación. No presione la herramienta contra el trabajo con más fuerza. En cambio, deje que la herramienta se separe de la superficie de trabajo para evitar que salga otro clavo. Quite el dedo del gatillo después de cada operación.
- B. APLICACIÓN RÁPIDA DE FIJACIONES: Para usar la herramienta de esta manera, sosténgala con el disparo de contacto apuntando hacia la superficie de trabajo sin tocarla. Accione el gatillo y luego golpee el disparo de contacto contra la superficie de trabajo usando un movimiento de rebote. Cada vez que se presione el disparo de contacto saldrá una fijación.

**El operador no debe sostener el gatillo accionado en las herramientas con disparo de contacto salvo durante la aplicación de fijaciones ya que pueden ocurrir lesiones graves si el disparador tomara contacto accidentalmente con algo o alguien, ocasionando que la herramienta haga un ciclo.**

**Mantenga las manos y el cuerpo alejados del área de descarga de la herramienta. Una herramienta con disparo de contacto puede rebotar al aplicar una fijación haciendo salir otra, causando posibles lesiones.**

## **2. FUNCIONAMIENTO DEL DISPARO SECUENCIAL:**

En el MODO DE DISPARO SECUENCIAL el disparo de contacto funciona en conjunto con el gatillo para impulsar una fijación. Para usar una herramienta con disparo secuencial, primero coloque el disparo de contacto sobre la superficie de trabajo SIN ACCIONAR ELGATILLO. Oprima el disparo de contacto y luego accione el gatillo para aplicar una fijación. Siempre y cuando el disparo de contacto toque el trabajo y se mantenga oprimido, la herramienta aplicará una fijación cada vez que se oprima el gatillo. Si se deja que el disparo de contacto se separe de la superficie de trabajo, debe repetirse la secuencia descrita más arriba para colocar otra fijación.

## PROCEDIMIENTO PARA DESPEJAR ATASCOS

**ADVERTENCIA:** Desconecte siempre la herramienta del suministro de aire antes de hacer ajustes o de intentar armar o desarmar piezas.

Ocasionalmente pueden atascarse clavos en la punta de una clavadora neumática. Esto puede producirse al golpear una placa de metal en la pared, un tornillo o algún otro objeto duro. Los modelos BT1855 y SX1838 cuentan con una arquitectura de canal de impulso abierto para despejar atascos. Para despejar un atasco siga este procedimiento:

1. Desconecte la herramienta del suministro de aire.
2. Abra el depósito pulsando el botón de liberación del depósito y extrayendo el depósito.
3. Retire la fijación atascada. En ciertas circunstancias, pueden necesitarse pinzas para retirar la fijación.
4. Cierre el depósito.

### DESPEJE DE ATASCOS EN LA BT1855



### DESPEJE DE ATASCOS EN LA SX1838



# REVISIÓN FUNCIONAL DE LA HERRAMIENTA

**PRECAUCIÓN:** Retire todas las fijaciones de la herramienta antes de revisar cómo funciona.

## 1. FUNCIONAMIENTO DEL DISPARO DE CONTACTO:

- A. Con el dedo lejos del gatillo, presione el disparo de contacto contra la superficie de trabajo.  
**NO DEBE HACER UN CICLO LA HERRAMIENTA.**
- B. Sostenga la herramienta sin tocar la superficie de trabajo y accione el gatillo.  
**NO DEBE HACER UN CICLO LA HERRAMIENTA.**
- C. Con la herramienta sin tocar la superficie de trabajo, accione el gatillo. Presione el disparo de contacto contra la superficie de trabajo.  
**DEBE HACER UN CICLO LA HERRAMIENTA.**
- D. Sin tocar el gatillo, presione el disparo de contacto contra la superficie de trabajo, luego accione el gatillo.  
**DEBE HACER UN CICLO LA HERRAMIENTA.**

## 2. FUNCIONAMIENTO DEL DISPARO SECUENCIAL:

- A. Presione el disparo de contacto contra la superficie de trabajo, sin tocar el gatillo.  
**NO DEBE HACER UN CICLO LA HERRAMIENTA.**
- B. Sostenga la herramienta sin tocar la superficie de trabajo y accione el gatillo.  
**NO DEBE HACER UN CICLO LA HERRAMIENTA.**  
Libere el gatillo. El gatillo debe regresar al tope del gatillo del armazón.
- C. Accione el gatillo y presione el disparo de contacto contra la superficie de trabajo.  
**NO DEBE HACER UN CICLO LA HERRAMIENTA.**
- D. Con el dedo lejos del gatillo, presione el disparo de contacto contra la superficie de trabajo. Accione el gatillo.  
**DEBE HACER UN CICLO LA HERRAMIENTA.**

# MANTENIMIENTO DE LA HERRAMIENTA NEUMÁTICA

**ADVERTENCIA:** Al trabajar con herramientas neumáticas, observe las advertencias de este manual y tenga sumo cuidado al evaluar herramientas con problemas.

**PRECAUCIÓN:** Resorte de empuje (resorte de fuerza constante). Debe tenerse cuidado al trabajar con el ensamblaje del resorte. El resorte va envuelto alrededor de un rodillo, no conectado al mismo. Si el resorte se extiende más allá de su longitud, el extremo se saldrá del rodillo y el resorte se enrollará con un chasquido, posiblemente pellizcándole la mano. Los bordes del resorte también son muy finos y podrían cortar. Debe tenerse cuidado para asegurar que no se hagan dobleces permanentes en el resorte porque esto reducirá la fuerza del mismo.

## PIEZAS DE REPUESTO:

Al cambiar piezas, solamente use repuestos genuinos BOSTITCH. No use piezas modificadas.

## PROCEDIMIENTO DE ENSAMBLAJE PARA LOS SELLOS:

Al reparar una herramienta, fíjese en que las piezas internas estén limpias y lubricadas. Use Parker "O"-LUBE, Magnalube u otro lubricante equivalente en todas las juntas tóricas. Cubra cada junta tórica con lubricante antes del ensamblaje.

## PRESIÓN Y VOLUMEN DEL SUMINISTRO DE AIRE:

El volumen de aire es tan importante como la presión de aire. El volumen de aire suministrado a la herramienta puede ser inadecuado debido a accesorios y mangueras de tamaño inferior o por los efectos de suciedad y agua en el sistema. El flujo de aire restringido impedirá que la herramienta reciba un volumen de aire adecuado, aun cuando la lectura de presión sea alta. Los resultados serán funcionamiento lento, fijaciones mal dirigidas o menor potencia de impulso. Antes de evaluar los problemas de las herramientas según estos síntomas, inspeccione el suministro de aire desde la herramienta a la fuente de suministro en busca de conectores restrictivos, puntos bajos que tengan agua y cualquier otra cosa que impida el flujo del volumen completo de aire a la herramienta.

# LISTA DE VERIFICACIÓN DE MANTENIMIENTO

Mantenimiento	Beneficio	Procedimiento	Intervalo de servicio
Inspeccione el funcionamiento del gatillo o disparador	Confirme que el sistema de disparo funcione bien	Consulte la sección Revisión funcional de la herramienta en este manual	Diariamente
Drene la condensación de los tanques y filtros de aire del compresor de aire (si la hay)	Previene la acumulación de humedad que puede impedir el buen rendimiento de la herramienta	Abra la llave de drenaje en los tanques y filtros de aire y drene todo el condensado	Diariamente
Limpie el ensamblaje del depósito	Previene la acumulación de residuos que pudieran causar atascos	Limpie soplando con aire comprimido	Diariamente
Limpie el ensamblaje de la punta	Previene la acumulación de residuos que pudieran causar atascos	Limpie soplando con aire comprimido	Diariamente
Asegure que todas las fijaciones se mantengan apretadas	Prevenga las piezas sueltas	Apretar todas las fijaciones con la llave hexagonal del tamaño apropiado	Semanalmente
Revise/limpie el filtro de aire de la entrada de aire	Mantiene el flujo de aire correcto al motor para lograr óptimo rendimiento.	Retire la tapa del extremo y use la pistola de aire comprimido para soplar el filtro y dejarlo limpio. Reemplace el filtro según se requiera.	25,000 fijaciones o Mensualmente - si se utiliza en lugares polvorientos
Reemplace la punta que no marca	Previene marcas en trabajo con madera blanda	Retire la punta que no marca si está desgastada y cámbiela por otra nueva (hay una punta de repuesto en el depósito)	25,000 fijaciones
Reemplace el conector de aire giratorio	Mantiene el flujo de aire correcto al motor para lograr óptimo rendimiento	Retire el conector de aire giratorio si está desgastado y cámbielo por otro nuevo	50,000 fijaciones
Reemplace el ensamblaje de pistón/impulsor	Mantiene la calidad constante de impulso	Remítase a las instrucciones del paquete de piezas de repuesto	150,000 fijaciones
Cambie las juntas tóricas	Mantiene el motor para lograr óptimo rendimiento	Remítase a las instrucciones del paquete de piezas de repuesto	250,000 fijaciones
Cambie el tope	Mantiene el motor para lograr óptimo rendimiento	Remítase a las instrucciones del paquete de piezas de repuesto	250,000 fijaciones
Cambie la válvula cabezal	Mantiene el motor para lograr óptimo rendimiento	Remítase a las instrucciones del paquete de piezas de repuesto	250,000 fijaciones
Reemplace el cilindro del motor	Mantiene el motor para lograr óptimo rendimiento	Remítase a las instrucciones del paquete de piezas de repuesto	500,000 fijaciones

# SOLUCIÓN DE PROBLEMAS

<u>PROBLEMA</u>	<u>CAUSA</u>	<u>CORRECCIÓN</u>
<b>El alojamiento de la válvula de disparo tiene fuga de aire</b>	La junta tórica está cortada o agrietada	.....Cambie la junta tórica
<b>El vástago de la válvula de disparo tiene fuga de aire</b>	La junta tórica o los sellos están cortados o agrietados	.....Cambie el ensamblaje de la válvula de disparo
<b>El armazón o la punta tiene fuga de aire</b>	La junta tórica o la empaquetadura está cortada o agrietada El tope está agrietado o desgastado	.....Cambie la junta tórica o la empaquetadura .....Cambie el tope
<b>El armazón o la tapa tiene fuga de aire</b>	La empaquetadura o el sello está dañado La válvula cabezal está agrietada o desgastada Los tornillos de casquete están sueltos	.....Cambie la empaquetadura o el sello .....Reemplace la válvula cabezal .....Apriete y revíselos de nuevo
<b>No hace ciclos</b>	El suministro de aire está restringido La válvula cabezal está desgastada El resorte en la tapa del cilindro está roto La válvula cabezal está pegada en la tapa	.....Revise el equipo de suministro de aire .....Reemplace la válvula cabezal .....Cambie el resorte de la tapa del cilindro .....Desarme / Revise/ Lubrique lo necesario
<b>Falta alimentación; el ciclo es lento</b>	El resorte en la tapa del cilindro está roto Las juntas tóricas o los sellos están cortados o agrietados Escape bloqueado El ensamblaje del gatillo está desgastado o tiene fugas Hay acumulación de suciedad o alquitrán en el impulsor El manguito del cilindro no está asentado correctamente en el tope inferior La presión de aire está demasiado baja Filtro de aire obstruido	.....Cambie el resorte de la tapa .....Cambie las juntas tóricas o los sellos .....Revise el tope, el resorte de la válvula cabezal .....Cambie el ensamblaje del gatillo .....Desarme la punta o el impulsor para limpiar .....Desármelo para corregir esto .....Revise el equipo de suministro de aire .....Limpíelo o reemplácelo
<b>Se saltan las fijaciones; alimentación intermitente</b>	El tope está desgastado Hay alquitrán o suciedad en el canal del impulsor Restricción de aire/flujo indebido de aire a través del enchufe y la toma de desconexión rápida Está desgastado el anillo del pistón El resorte de empuje está dañado Hay baja presión de aire Los tornillos en la punta del depósito están sueltos Las fijaciones son demasiado cortas para la herramienta Hay fijaciones dobladas Las fijaciones son del tamaño incorrecto La empaquetadura de la tapa cabezal tiene fugas La junta tórica de la válvula de disparo está cortada o desgastada El impulsor está roto o picado El depósito está seco o sucio El depósito está desgastado Filtro de aire obstruido	.....Cambie el tope .....Desarme y limpie la punta y el impulsor .....Cambie los accesorios de desconexión rápida .....Cambie el anillo, revise el impulsor .....Cambie el resorte .....Revise el sistema de suministro de aire a la herramienta .....Apriete todos los tornillos .....Use solamente las fijaciones recomendadas .....Deje de usar estas fijaciones .....Use solamente las fijaciones recomendadas .....Apriete los tornillos o cambie la empaquetadura .....Cambie la junta tórica .....Cambie el impulsor (revise el anillo del pistón) .....Limpie/lubrique con Lubricante para herramientas neumáticas BOSTITCH .....Cambie el depósito .....Limpíelo o reemplácelo
<b>Se atascan las fijaciones en la herramienta</b>	El canal del impulsor está desgastado Las fijaciones son del tamaño incorrecto Hay fijaciones dobladas Hay tornillos sueltos en el depósito o la punta El impulsor está roto o picado	.....Cambie la punta, revise la puerta .....Use solamente las fijaciones recomendadas .....Deje de usar estas fijaciones .....Apriete todos los tornillos .....Cambie el impulsor

## ACCESORIOS DISPONIBLES

---



**BT55/SX38-RK**  
PAQUETE DE  
RECONSTRUCCIÓN  
BT1855/SX1838



**BT55/SX38-TIPS**  
PAQUETE DE PUNTAS  
BT1855/SX1838  
(INCLUYE 6 PUNTAS  
QUE NO MARCAN)

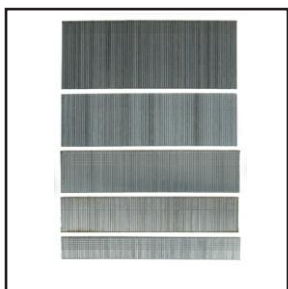

**SERIE BT13XX**  
CLAVILLOS CALIBRE 18



**SERIE SX5035**  
CORONA CALIBRE  
18 5.5 MM (7/32")



**TVA-15**  
BT1855/SX1838  
PAQUETE DE VALVULA  
DEL GATILLO



## PRODUCTOS BOSTITCH PARA REMATE Y DETALLE



**N62FNK-2**  
PAQUETE DE CLAVADORA INDUSTRIAL  
DE REMATE CALIBRE 15 SIN ACEITE



**FN1664K**  
PAQUETE DE  
REMATE INDUSTRIAL CALIBRE 16  
SIN ACEITE



**HP118K**  
PAQUETE DE MICROCLAVETEADORA  
INDUSTRIAL CALIBRE 23



**PRO-3850**  
MANGUERA DE AIRE DE  
POLIURETANO DE PRIMERA CALIDAD  
DE 9.5 MM X 15 M (3/8" X 50')



**PRO-1450**  
MANGUERA DE AIRE DE  
POLIURETANO DE PRIMERA CALIDAD  
DE 6.4 MM X 15 M (1/4" X 50')

# INTRODUCTION

Les BT1855 et SX1838 de Bostitch sont des outils de précision, conçus pour la pose d'attaches à haute vitesse et à haut volume. Ces outils vous donneront un rendement efficace et fiable lorsqu'utilisés correctement et avec soin. Comme pour tout outil de précision, il est important de suivre les instructions du fabricant pour obtenir la meilleure performance. Veuillez étudier ce manuel avant d'utiliser l'outil et comprendre les avertissements et les mises en garde de sécurité. Les instructions ayant trait à l'installation, le fonctionnement et l'entretien doivent être lues attentivement et les manuels doivent être conservés pour référence. **REMARQUE** : Des mesures de sécurité additionnelles peuvent être requises en fonction de l'utilisation que vous faites de l'outil. Contactez votre représentant ou distributeur Bostitch pour toute question concernant l'outil et son utilisation. Bostitch, Inc., East Greenwich, Rhode Island 02818, É.-U.

# INDEX

Consignes de sécurité .....	35
Composants de l'outil .....	36
Spécifications de l'outil .....	37
Alimentation d'air et connexions .....	38
Chargement de l'outil .....	39
Commande de blocage de gâchette .....	40
Dial-A-Depth™ .....	41
Installation du crochet de ceinture .....	42
Fonctionnement de l'outil .....	43
Procédure pour le dégageage des blocages .....	44
Entretien de l'outil pneumatique .....	45-46
Dépannage .....	47
Accessoires disponibles .....	48
Produits de finition et d'habillage Bostitch .....	49

# REMARQUE :

Les outils Bostitch ont été fabriqués afin d'offrir un degré de satisfaction de la clientèle très élevé et sont conçus pour atteindre une performance maximale lorsqu'utilisés avec les attaches Bostitch de précision fabriquées avec les mêmes normes élevées. **Bostitch ne peut être tenu responsable de la performance du produit si les outils sont utilisés avec des attaches ou des accessoires ne répondant pas strictement aux exigences établies pour les clous, agrafes et accessoires d'origine Bostitch.**



# GARANTIE LIMITÉE – É.-U. et Canada seulement

En vigueur le 1er décembre 2005, Bostitch, L.P. garantit à l'acheteur au détail original que le produit est exempt de tout défaut de matériau et de main-d'œuvre, et accepte de réparer ou de remplacer, à la discrétion de Bostitch, toute agrafeuse ou cloueuse pneumatique Bostitch pour une période de sept (7) ans à compter de la date d'achat (un (1) an à compter de la date d'achat pour les compresseurs et les outils utilisés pour des applications de production). La garantie est incessible. La preuve de la date d'achat est requise. La présente garantie couvre uniquement les dommages résultant de défauts de matériau ou de main-d'œuvre, et ne couvre pas les conditions ou les mauvais fonctionnements découlant de l'usure normale, la négligence, l'abus, les accidents ou les tentatives de réparation effectuées par quelqu'un d'autre que notre centre de réparation national ou les centres de service de garantie autorisés. Les lames du mandrin, les amortisseurs, les joints toriques et les segments de piston sont normalement considérés comme des pièces d'usure. Pour une performance optimale de votre outil Bostitch, utilisez toujours des attaches et des pièces de rechange d'origine Bostitch.

LA PRÉSENTE GARANTIE REMPLACE TOUTE AUTRE GARANTIE, EXPLICITE OU TACITE, Y COMPRIS MAIS SANS S'Y LIMITER LES GARANTIES TACITES DE QUALITÉ MARCHANDE ET D'ADÉQUATION POUR UNE UTILISATION PRÉCISE. BOSTITCH NE SERA PAS TENU RESPONSABLE DE QUELQUE DOMMAGE ACCESSOIRE OU IMMATÉRIEL QUE CE SOIT.

Certains États ne permettent pas de limitation de la durée d'une garantie tacite ni l'exclusion de dommages accessoires ou immatériels, de sorte que la limitation ou l'exclusion pourrait ne pas s'appliquer à vous. La présente garantie vous donne des droits légaux spécifiques et vous pourriez aussi bénéficier d'autres droits variant d'un État à l'autre et d'un pays à l'autre.

Pour obtenir le service de garantie aux É.-U., faites parvenir le produit avec la preuve d'achat au centre de service de garantie national de Bostitch ou à un centre de service de garantie autorisé indépendant régional. Aux É.-U., vous pouvez aussi appeler le 1-800-556-6696 ou visiter [www.BOSTITCH.com](http://www.BOSTITCH.com) pour trouver l'emplacement le plus pratique pour vous. Au Canada, veuillez appeler le 1-800-567-7705 ou visiter [www.BOSTITCH.com](http://www.BOSTITCH.com)

# CONSIGNES DE SÉCURITÉ

## ATTENTION:

**DES LUNETTES DE SÉCURITÉ** se conformant aux normes ANSI et qui protègent des particules projetées du côté **FRONTAL** ainsi que du côté **LATÉRAL** doivent **TOUJOURS** être portées par l'opérateur et toute autre personnes se trouvant dans la zone de travail lors d'une connexion à l'alimentation d'air, du chargement, de fonctionnement ou de l'entretien de cet outil. Une telle protection est indispensable pour vous protéger contre les attaches et débris projetés, susceptibles d'entraîner des blessures sérieuses.



L'employeur et/ou l'utilisateur doivent s'assurer que les lunettes de sécurité appropriées sont portées. L'équipement de protection doit être conforme à la norme ANSI Z87.1 et fournir une protection frontale et latérale. **REMARQUE** : Les lunettes sans protection latérale et les masques faciaux ne fournissent pas la protection nécessaire.

**ATTENTION** : Des articles de sécurité additionnels devront être portés dans certains environnements. Par exemple, la zone de travail peut comporter une exposition à un niveau de bruit qui pourrait entraîner une diminution de l'acuité auditive. L'employeur et l'utilisateur doivent s'assurer qu'une protection de l'ouïe est fournie et utilisée par l'opérateur et toute autre personne dans la zone de travail. Certains environnements nécessiteront l'utilisation d'équipement de protection de la tête. Lorsque requis, l'employeur et l'utilisateur doivent s'assurer qu'une protection de la tête se conformant à la norme ANSI Z89.1 est utilisée.

## ALIMENTATION D'AIR ET CONNEXIONS

### ATTENTION:

N'utilisez pas d'oxygène, de gaz combustibles ou de gaz en bouteille comme source d'alimentation pour cet outil puisque cela peut causer l'explosion de l'outil et causer des blessures.

### ATTENTION:

N'utilisez pas des sources d'alimentation pouvant excéder 14 kg/cm<sup>2</sup> (200 psi) car cela peut causer l'éclatement de l'outil et causer des blessures.

### ATTENTION:

Le connecteur de l'outil ne doit pas être sous pression lorsque l'outil est déconnecté. Si un raccord incorrect est utilisé, l'outil peut demeurer sous pression après avoir été déconnecté et pourrait donc décharger une attache même une fois la conduite d'air déconnectée et causer des blessures.

### ATTENTION:

N'appuyez pas sur la gâchette et n'appuyez pas sur le bras de contact alors qu'il est connecté à l'alimentation d'air, car l'outil pourrait alors être actionné et causer des blessures.

### ATTENTION:

Veillez à toujours déconnecter l'alimentation d'air : 1.) Avant de procéder à des ajustements; 2.) Au moment de réparer l'outil; 3.) Au moment de dégager un blocage; 4.) Lorsque l'outil n'est pas utilisé; 5.) Au moment de se déplacer vers une zone de travail différente, puisque l'outil pourrait être actionné accidentellement et causer des blessures.

## CHARGEMENT DE L'OUTIL

### ATTENTION:

Au moment de charger l'outil : 1.) Ne placez jamais la main ou toute autre partie du corps dans la région de décharge d'attache de l'outil; 2.) Ne dirigez jamais l'outil vers quelqu'un; 3.) N'appuyez pas sur la gâchette et n'appuyez pas sur le déclencheur puisqu'il pourrait être actionné accidentellement et causer des blessures.

## FONCTIONNEMENT

### ATTENTION:

Veillez à toujours manipuler l'outil avec précaution : 1.) Ne vous chahutez jamais; 2.) N'appuyez jamais sur la gâchette sans que le nez de pose soit dirigé vers la surface de travail; 3.) Maintenez les autres à une distance sécuritaire alors que l'outil fonctionne puisqu'il pourrait être actionné accidentellement et causer des blessures.

### ATTENTION:

L'opérateur ne doit pas maintenir la gâchette enfoncée sur les outils à bras de contact sauf lors des opérations d'attache puisque de graves blessures peuvent être causées si le déclencheur entraine en contact avec quelqu'un ou quelque chose accidentellement, ce qui pourrait actionner l'outil.

### ATTENTION:

Ne placez jamais la main ou le corps dans la zone de décharge de l'outil. Un outil à bras de contact peut rebondir en raison du recul causé au moment de tirer une attache et une deuxième attache pourrait être tirée inopinément et causer des blessures.

### ATTENTION:

Vérifiez fréquemment le fonctionnement du mécanisme du bras de contact. N'utilisez pas l'outil si le bras ne fonctionne pas correctement puisque cela peut causer le tir accidentel d'une attache. Ne gênez pas le fonctionnement approprié du mécanisme de bras de contact.

### ATTENTION:

Ne tirez pas d'attache sur une autre attache ou alors que l'outil est à un trop grand angle, car cela peut causer une déflexion de l'attache et causer des blessures.

### ATTENTION:

Ne tirez pas d'attache trop près du bord de la pièce de travail, car le bois pourrait fendre et entraîner la déflexion de l'attache et causer des blessures.

### ATTENTION:

La cloueuse produit des **ÉTINCELLES** lors du fonctionnement. N'utilisez **JAMAIS** la cloueuse près de substances inflammables, de gaz ou de vapeurs, y compris la laque, la benzine, le diluant, l'essence, les adhésifs, les mastics, les colles ou de tout autre matériau qui est – ou dont les vapeurs, les émanations ou les sous-produits sont – inflammables, combustibles ou explosifs. L'utilisation de la cloueuse dans un tel environnement pourrait mener à une **EXPLOSION** pouvant causer des blessures ou le décès de l'utilisateur ou de personnes à proximité.

## ENTRETIEN DE L'OUTIL

### ATTENTION:

Prenez note des avertissements de ce manuel lorsque vous travaillez avec des outils pneumatiques et prenez toutes les précautions possibles lorsque vous évaluez les outils à problèmes.

# COMPOSANTS DE L'OUTIL

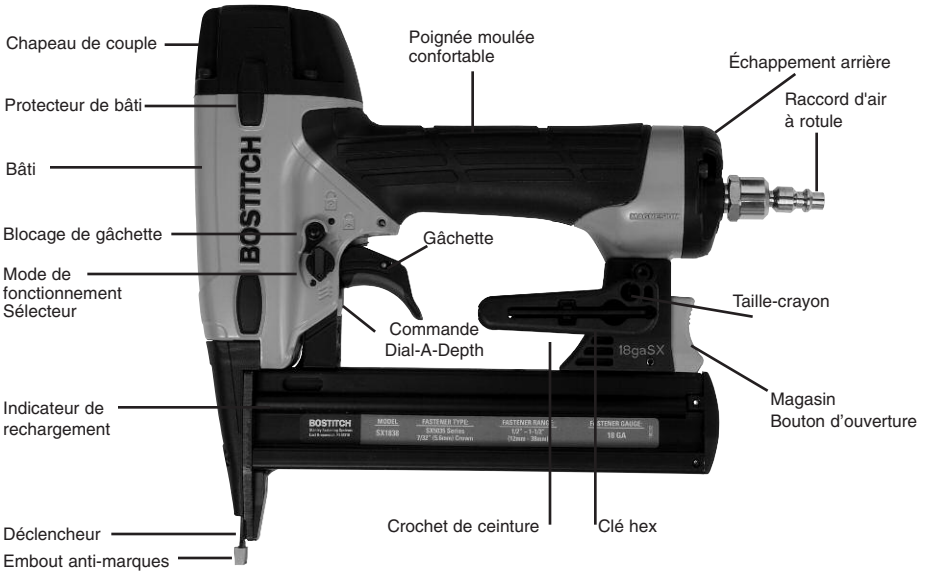

# SPÉCIFICATIONS DE L'OUTIL

Les mesures sont métriques suivies de mesures impériales entre parenthèses.

	BT1855	SX1838
Description	18ga Brad Nailer	18ga Finishing Stapler
Type de moteur	Oil-Free	Oil-Free
Plage de pression de fonctionnement	4.9 to 8.43kg/cm <sup>2</sup> (70-120 PSI)	4.9 to 8.43 kg/cm <sup>2</sup> (70-120 PSI)
Pression de fonctionnement maximale	8.43 kg/cm <sup>2</sup> (120 PSI)	8.43 kg/cm <sup>2</sup> (120 PSI)
Type d'attache	BT13XX Series	SX5035 Series
Calibre d'attache	18 Gauge	18 Gauge
Plage d'attache	15mm-55mm (5/8" - 2-1/8")	12mm-38mm (1/2" -1-1/2")
Capacité du magasin	100	100
Longueur	235mm (9-1/4")	235mm (9-1/4")
Largeur	69.9mm (2-3/4")	69.9mm (2-3/4")
Hauteur	241.3mm (9-1/2")	241.3mm (9-1/2")
Poids	1.2kg (2.7lbs.)	1.36kg (3.0lbs.)

## Pression de fonctionnement :

4,9 à 8,43 kg/cm<sup>2</sup> (70 à 120 psi ). Pour une meilleure performance de l'outil, sélectionnez la pression de fonctionnement dans cette plage.



**NE DÉPASSEZ PAS LA PRESSION DE FONCTIONNEMENT RECOMMANDÉE.**

## Consommation d'air :

La BT1855 et la SX1838 requièrent 80,1 litres par minute ou l/min (2,83 pieds cubes par minute ou pi<sup>3</sup>/min) d'air libre à 5,6 kg/cm<sup>2</sup> (80 psi) afin de fonctionner à un débit de 60 attaches par minute. Afin de déterminer la dimension correcte de compresseur d'air, utilisez le débit réel auquel l'outil fonctionnera et comparez-le au volume de l/min (pi<sup>3</sup>/min) requis à l'alimentation en air libre des compresseurs (l/min/pi<sup>3</sup>/min) à 5,6 kg/cm<sup>2</sup> (80 psi).

Ainsi, pour un débit de 30 agrafes par minute, vous aurez besoin de 50 % du volume en l/min (pi<sup>3</sup>/min) requis pour faire fonctionner l'outil à un débit de 60 attaches par minute. Dans ce cas, assurez-vous que votre compresseur d'air peut fournir un volume minimal de 40,2 l/min (1,42 pi<sup>3</sup>/min) à 5,6 kg/cm<sup>2</sup> (80 psi) pour une performance optimale.

## CARACTÉRISTIQUES DES ATTACHES

Modèle d'outil	Type d'attache	N° stock de l'attache	Largeur de couronne	Calibre	Longueur
BT1855		BT1300	N/A	18	15mm (5/8")
		BT1303	N/A	18	19mm (3/4")
		BT1309	N/A	18	25mm (1")
		BT1332	N/A	18	32mm (1-1/4")
		BT1338	N/A	18	38mm (1-1/2")
		BT1345	N/A	18	45mm (1-3/4")
		BT1350	N/A	18	50mm (2")
		BT1355	N/A	18	55mm (2-1/8")
SX1838		SX50351/2G	5.5 mm (7/32")	18	12mm (1/2")
		SX50355/8G	5.5 mm (7/32")	18	15mm (5/8")
		SX50353/4G	5.5 mm (7/32")	18	19mm (3/4")
		SX50351G	5.5 mm (7/32")	18	25mm (1")
		SX50351-1/8G	5.5 mm (7/32")	18	28mm (1-1/8")
		SX50351-3/16G	5.5 mm (7/32")	18	30mm (1-3/16")
		SX50351-1/4G	5.5 mm (7/32")	18	32mm (1-1/4")
		SX50351-3/8G	5.5 mm (7/32")	18	35mm (1-3/8")
		SX50351-1/2G	5.5 mm (7/32")	18	38mm (1-1/2")

\* Les agrafes en acier inoxydable sont aussi disponibles dans certaines tailles. Visitez [www.BOSTITCH.com](http://www.BOSTITCH.com) pour plus détails.

## REMARQUE :

Les outils Bostitch ont été fabriqués afin d'offrir un degré de satisfaction de la clientèle supérieur et sont conçus pour atteindre une performance maximale lorsqu'utilisés avec les attaches BOSTITCH de précision fabriquées avec les mêmes normes élevées. **BOSTITCH ne garantit pas les performances de vos outils s'ils sont utilisés avec des dispositifs de fixation ou accessoires ne répondant pas strictement aux exigences établies pour les clous, attaches et accessoires d'origine BOSTITCH.**

# ALIMENTATION D'AIR ET CONNEXIONS

**ATTENTION:** N'utilisez pas d'oxygène, de gaz combustibles ou de gaz en bouteille comme source d'alimentation pour cet outil puisque cela peut causer l'explosion de l'outil et causer des blessures.

## RACCORDS :

Installez une prise mâle sur l'outil laquelle est mobile et libérera la pression d'air de l'outil lorsque déconnecté de la source d'alimentation.

## TUYAUX SOUPLES :

Les tuyaux d'air souples doivent avoir une pression minimale de 10,6 kg/cm<sup>2</sup> (150 psi) de pression de fonctionnement ou 150 pour cent de la pression maximale qui pourrait être produite dans le système d'air. Le tuyau d'alimentation doit comporter un raccord qui permettra un « débranchement rapide » de la prise mâle de l'outil.

## SOURCE D'ALIMENTATION :

N'utilisez que de l'air comprimé régulé comme source d'alimentation pour cet outil. N'UTILISEZ JAMAIS D'OXYGÈNE, DE GAZ COMBUSTIBLE OU DE GAZ EN BOUTEILLE COMME SOURCE D'ALIMENTATION POUR CET OUTIL, CAR CELA PEUT FAIRE EXPLOSER L'OUTIL.

## RÉGULATEUR :

Un régulateur de pression avec une pression de fonctionnement de 0 à 8,79 kg/cm<sup>2</sup> (0 à 125 psi) est requis afin de contrôler la pression de fonctionnement pour un fonctionnement sécuritaire de cet outil. Ne connectez pas cet outil à une pression d'air qui pourrait dépasser 14 kg/cm<sup>2</sup> (200 psi) car l'outil pourrait se fracturer ou éclater et causer des blessures.

## PRESSION DE FONCTIONNEMENT :

Ne dépassez pas la pression de fonctionnement maximale recommandée, sinon l'usure de l'outil en sera grandement augmentée. L'alimentation d'air doit être en mesure de maintenir la pression de fonctionnement de l'outil. Une baisse de pression subite de l'alimentation d'air est susceptible de réduire la puissance motrice de l'outil. Consultez les « SPÉCIFICATIONS DE L'OUTIL » pour régler correctement la pression de fonctionnement de l'outil.

## FILTRE :

La saleté et l'eau dans l'alimentation d'air sont des causes majeures d'usure dans les outils pneumatiques. Un filtre aidera à maintenir la meilleure performance et une usure minimale de l'outil. Le filtre doit avoir une capacité d'écoulement adéquate pour l'installation en question. Le filtre doit être maintenu propre pour être efficace et fournir de l'air comprimé propre à l'outil. Consultez les instructions du fabricant concernant l'entretien de votre filtre. Un filtre sale et obstrué causera une baisse de pression, ce qui réduira la performance de l'outil.

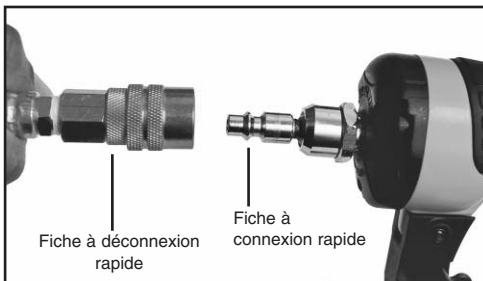

# CHARGEMENT DE LA BT1855 ET DE LA SX1838

## ATTENTION:



**DES LUNETTES DE SÉCURITÉ** se conformant aux normes ANSI et qui protègent des particules projetées du côté **FRONTAL** ainsi que du côté **LATÉRAL** doivent **TOUJOURS** être portées par l'opérateur et toute autre personne se trouvant dans la zone de travail lors d'une connexion à l'alimentation d'air, du chargement, de fonctionnement ou de l'entretien de cet outil. Une telle protection est indispensable pour vous protéger contre les attaches et débris projetés, susceptibles d'entraîner des blessures sérieuses.

L'employeur et/ou l'utilisateur doivent s'assurer que les lunettes de sécurité appropriées sont portées. L'équipement de protection doit être conforme à la norme ANSI Z87.1 et fournir une protection frontale et latérale. **REMARQUE** : Les lunettes sans protection latérale et les masques faciaux ne fournissent pas la protection nécessaire.

## ATTENTION:

**AFIN DE PRÉVENIR LES BLESSURES ACCIDENTELLES :**

- Ne placez jamais la main ou toute autre partie du corps dans la zone de décharge de clou de l'outil alors que l'alimentation d'air est connectée.
- Ne pointez jamais l'outil vers une autre personne.
- Ne chahutez jamais.
- N'appuyez jamais sur la gâchette sans que le nez de pose soit dirigé vers la surface de travail.
- Veillez à toujours manipuler l'outil avec précaution.
- N'appuyez pas sur la gâchette ou le déclencheur pendant le chargement de l'outil.

## CHARGEMENT DE LA SX1838

1. Appuyez sur le bouton d'ouverture du magasin et tirez le magasin vers l'arrière.
2. Ouvrez le magasin complètement et tournez l'outil de côté en dirigeant la zone de décharge loin de vous et des autres personnes. Chargez les agrafes dans la rainure.
3. Poussez le magasin vers l'avant jusqu'à ce que le loquet s'enclenche.



## CHARGEMENT DE LA BT1855

1. Appuyez sur le bouton d'ouverture du magasin et tirez le magasin vers l'arrière.
2. Ouvrez le magasin complètement et tournez l'outil de côté en dirigeant la zone de décharge loin de vous et des autres personnes. Chargez les clous à tête perdue (brads) dans la rainure.
3. Poussez le magasin vers l'avant jusqu'à ce que le loquet s'enclenche.



# COMMANDE DE BLOCAGE DE GÂCHETTE

La commande de blocage de gâchette des outils pneumatiques BOSTITCH permet le blocage de la gâchette pour une plus grande sécurité. Enfoncez ou relâchez le bouton de commande de blocage afin d'activer ou de bloquer la gâchette de l'outil.

Bouton de commande de blocage de gâchette



## MODE DE DECLENCHEMENT

**Avertissement :** Déconnectez toujours l'alimentation d'air avant d'effectuer des ajustements puisque l'outil pourrait être actionné accidentellement et causer des blessures

La BT1855 et la SX1838 offrent un système de gâchette sélectionnable qui permet à l'utilisateur de choisir entre les modes de fonctionnement suivants :

1. Fonctionnement par déclenchement sur contact

2. Fonctionnement par déclenchement séquentiel

### 1. DÉCLENCHEMENT SUR CONTACT :

La procédure normale pour les outils à « déclenchement sur contact » est pour l'opérateur de faire contact avec la surface de travail afin d'actionner le mécanisme de déclenchement tout en maintenant la gâchette tirée, ce qui déclenche le tir d'une attache chaque fois que le contact est établi avec la surface de travail. Cela permet la pose rapide d'attaches pour plusieurs types de travaux. Tous les outils pneumatiques accusent un recul lorsqu'une attache est tirée. L'outil peut rebondir, ce qui relâche le déclencheur, et si un contact non intentionnel est fait avec la surface de travail alors que la gâchette est toujours actionnée (le doigt maintient toujours la gâchette tirée) une deuxième attache sera tirée.

### 2. DÉCLENCHEMENT SÉQUENTIEL :

Le déclenchement séquentiel requiert que l'opérateur maintienne l'outil contre la surface de travail avant d'appuyer sur la gâchette. Cela permet le placement plus précis des attaches. Le déclenchement séquentiel permet le placement exact des attaches sans qu'il soit possible de tirer une deuxième attache lors d'un recul tel que décrit à « Déclenchement sur contact ». Un outil à déclenchement séquentiel représente un avantage certain parce qu'il n'est pas possible de tirer une attache accidentellement lorsque l'outil entre en contact avec la surface de travail – ou quoi que ce soit d'autre – alors que l'opérateur appuie sur la gâchette.

### SÉLECTION/CHANGEMENT DU MODE DE DÉCLENCHEMENT :

Pour des raisons de sécurité, l'utilisateur doit bloquer la gâchette (tel que décrit ci-dessous) avant de changer le système de gâchette. Pour changer le mode de déclenchement, tournez le sélecteur de mode dans le sens inverse des aiguilles d'une montre. Le sélecteur de mode se bloquera automatiquement lorsque la flèche de l'indicateur pointe vers le bas sur l'icône à 3 clous estampillée sur le bâti de l'outil (mode déclenchement sur contact) ou sur l'icône à 1 clou estampillée sur le bâti de l'outil (mode déclenchement séquentiel). Débloquer la gâchette afin de continuer à utiliser l'outil.

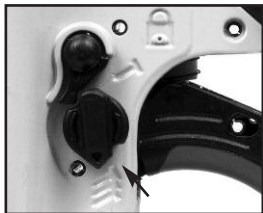

Mode de déclenchement sur contact  
(sélecteur de mode de déclenchement pointant vers le bas)



Mode de déclenchement séquentiel  
(sélecteur de mode de déclenchement pointant vers le haut)



# AJUSTEMENT DE LA COMMANDE D'ATTACHE DIAL-A-DEPTH™

L'ajustement de la commande d'attache DIAL-A-DEPTH™ permet de contrôler précisément la profondeur d'enfoncement de l'attache : depuis le même niveau que la surface de travail jusqu'à un noyage plus ou moins profond. Réglez d'abord la pression d'air pour un enfoncement adéquat, tel que décrit à la page 4, puis utilisez l'ajustement de commande d'attache DIAL-A-DEPTH™ pour obtenir la profondeur d'enfoncement désirée.



Ajustement de la commande d'attache Dial-A-Depth™

## EN PLUS DES AUTRES AVERTISSEMENTS CONTENUS DANS CE MANUEL, VEILLEZ À OBSERVER LES PRÉCAUTIONS SUIVANTES :

- N'utilisez jamais l'outil pneumatique BOSTITCH dans un but autre que celui pour lequel il a été conçu.
- N'orientez jamais l'outil de façon à ce qu'il puisse éjecter une attache en direction de l'utilisateur ou d'autres personnes dans la zone de travail.
- N'utilisez jamais l'outil comme un marteau.
- Veillez à toujours transporter l'outil à l'aide de la poignée. Ne transportez jamais l'outil par le conduit d'air.
- N'altérez pas ni ne modifiez la conception ou la fonction originales de l'outil sans en recevoir l'autorisation de BOSTITCH, INC.
- Gardez toujours présent à l'esprit qu'une utilisation ou une manipulation incorrecte de cet outil sont susceptibles d'occasionner des blessures à vous-même et à d'autres personnes.
- N'attachez jamais et ne collez jamais avec du ruban en position actionnée la gâchette ou le déclencheur de contact.
- Ne laissez jamais un outil sans surveillance avec le conduit d'air attaché.
- Ne faites pas fonctionner l'outil s'il ne comporte pas une ÉTIQUETTE D'AVERTISSEMENT lisible.
- Cessez d'utiliser l'outil en cas de fuite d'air ou s'il ne fonctionne pas correctement. Avisez votre représentant Bostitch le plus proche si votre outil continue de mal fonctionner.

## INSTALLATION DU CROCHET DE CEINTURE

**ATTENTION:** Déconnectez toujours l'outil de l'alimentation d'air avant de faire des ajustements ou de tenter d'assembler ou de désassembler une pièce.

**ATTENTION:** Retirez toujours le crochet de ceinture lorsque vous sélectionnez le mode déclenchement sur contact.

1. Assurez-vous que le mode de déclenchement séquentiel est sélectionné
2. Appuyez sur le bouton d'ouverture du crochet de ceinture sur le corps du crochet de ceinture
3. Faites glisser le crochet de ceinture dans la fente de fixation de crochet de ceinture
4. Relâchez le bouton d'ouverture du crochet de ceinture et vérifiez que le crochet de ceinture est bien verrouillé en place

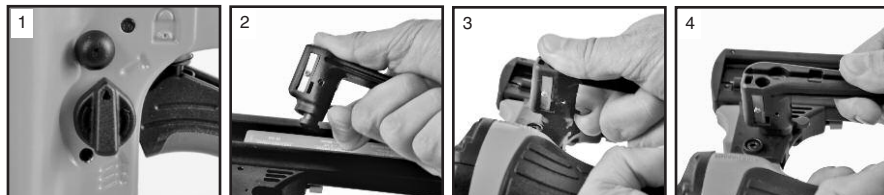

## POUR UTILISER LE TAILLE-CRAYON INTÉGRÉ

Un taille-crayon standard est intégré dans le crochet de ceinture pour faciliter le travail de l'opérateur. Pour tailler un crayon, insérez un crayon standard dans le trou et faites-le tourner vers la droite (sens horaire).

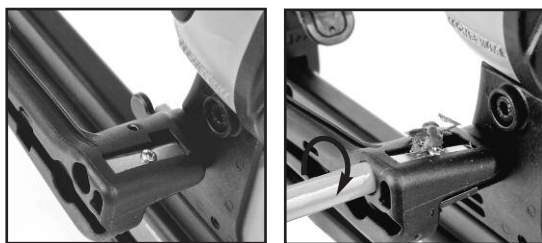

## RANGEMENT DE LA CLÉ HEX

Une clé hex de 3 mm (0,158 po) pour l'entretien de l'outil est logée à l'intérieur du crochet de ceinture de la cloueuse. Pour retirer le crochet de ceinture, faites sortir le bout court de la clé hex de l'arrière du crochet de ceinture. Saisissez ensuite la clé hex de l'avant du crochet de ceinture et retirez-la.



# FONCTIONNEMENT DE L'OUTIL



**DES LUNETTES DE SÉCURITÉ** se conformant aux normes ANSI et qui protègent des particules projetées du côté **FRONTAL** ainsi que du côté **LATÉRAL** doivent **TOUJOURS** être portées par l'opérateur et toute autre personnes se trouvant dans la zone de travail lors d'une connexion à l'alimentation d'air, du chargement, de fonctionnement ou de l'entretien de cet outil. Une telle protection est indispensable pour vous protéger contre les attaches et débris projetés, susceptibles d'entraîner des blessures sérieuses.



**L'employeur et/ou l'utilisateur doivent s'assurer que les lunettes de sécurité appropriées sont portées. L'équipement de protection doit être conforme à la norme ANSI Z87.1 et fournir une protection frontale et latérale. REMARQUE : Les lunettes sans protection latérale et les masques faciaux ne fournissent pas la protection nécessaire.**

## **PRÉALABLEMENT À LA MANIPULATION OU À L'UTILISATION DE CET OUTIL :**

- I. **VEILLEZ À LIRE ET COMPRENDRE LES AVERTISSEMENTS CONTENUS DANS CE MANUEL.**
- II. **REPORTEZ-VOUS AUX « SPÉCIFICATIONS DE L'OUTIL » DU PRÉSENT MANUEL AFIN D'IDENTIFIER LE SYSTÈME DE FONCTIONNEMENT SUR VOTRE OUTIL.**

# FONCTIONNEMENT

## **1. FONCTIONNEMENT EN MODE DÉCLENCHEMENT SUR CONTACT :**

En MODE DÉCLENCHEMENT SUR CONTACT, le déclencheur de contact de l'outil fonctionne en conjonction avec la gâchette pour tirer une attache. Il y a deux méthodes de fonctionnement pour enfoncer des attaches avec un outil à déclenchement sur contact.

**A. ENFONCEMENT D'UNE ATTACHE UNIQUE :** Pour faire fonctionner l'outil de cette manière, positionnez d'abord le déclencheur de contact sur la surface de travail, **SANS APPUYER SUR LA GÂCHETTE**. Appuyez sur le déclencheur de contact jusqu'à ce que le nez poseur touche à la surface de travail, puis appuyez sur la gâchette pour tirer une attache. N'appuyez pas l'outil contre la surface de travail avec une trop grande force. Plutôt, permettez à l'outil d'accuser le recul de la surface de travail afin d'éviter une deuxième attache non désirée. Retirez votre doigt de la gâchette après chaque opération.

**B. TIR D'ATTACHE RAPIDE :** Pour faire fonctionner l'outil de cette manière, tenez le déclencheur de contact en direction de la surface de travail sans qu'il y touche. Appuyez sur la gâchette puis tapez le déclencheur de contact sur la surface de travail dans un mouvement de rebonds. Chaque bond du déclencheur de contact causera le tir d'une attache.

**L'opérateur ne doit pas maintenir la gâchette enfoncée sur les outils à déclenchement sur contact sauf lors des opérations d'attache puisque de graves blessures peuvent être causées si le déclencheur entrait en contact avec quelqu'un ou quelque chose accidentellement, ce qui pourrait actionner l'outil.**

**Ne placez jamais la main ou le corps dans la zone de décharge de l'outil. Un outil à déclencheur de contact peut rebondir en raison du recul causé au moment de tirer une attache et une deuxième attache pourrait être tirée inopinément et causer des blessures.**

## **2. FONCTIONNEMENT EN MODE DÉCLENCHEMENT SÉQUENTIEL :**

En MODE DÉCLENCHEMENT SÉQUENTIEL, le déclencheur de contact fonctionne en conjonction avec la gâchette pour tirer une attache. Pour faire fonctionner un outil à déclenchement séquentiel, positionnez d'abord le déclencheur de contact sur la surface de travail, **SANS APPUYER SUR LA GÂCHETTE**. Appuyez le déclencheur de contact contre la surface de travail, puis appuyez sur la gâchette pour tirer une attache. Aussi longtemps que le déclencheur de contact est en contact avec la surface de travail et est maintenu enfoncé, l'outil tirera une attache chaque fois que la gâchette est appuyée. Si le déclencheur de contact arrête d'être en contact avec la surface de travail, la séquence décrite ci-dessus doit être répétée afin d'enfoncer une autre attache.

# **PROCÉDURE POUR LE DÉGAGEMENT DES BLOCAGES**

**ATTENTION:** Déconnectez l'outil de l'alimentation d'air avant de faire des ajustements ou de tenter d'assembler ou de désassembler une pièce.

Il peut arriver que des clous restent bloqués dans le nez poseur de la cloueuse pneumatique. Cela peut se produire lorsque l'attache frappe une plaque de métal, une vis de cloison sèche ou tout autre objet dur. La BT1855 et la SX1838 comportent une architecture à rainure de mandrin ouverte permettant le dégagement des blocages. Suivez la procédure suivante pour dégager un blocage.

1. Déconnectez l'outil de l'alimentation d'air.
2. Ouvrez le magasin en enfonçant le bouton d'ouverture du magasin et en tirant le magasin ouvert.
3. Enlevez l'attache bloquée. Dans certains cas, il peut être nécessaire d'utiliser des pinces pour retirer l'attache.
4. Fermez le magasin.

## **DÉGAGEMENT DE BLOCAGE AVEC LA BT1855**



## **DÉGAGEMENT DE BLOCAGE AVEC LA SX1838**



# VÉRIFICATION DU FONCTIONNEMENT DE L'OUTIL

**ATTENTION :** Retirez toutes les attaches de l'outil avant d'effectuer une vérification du fonctionnement de l'outil.

## **1. FONCTIONNEMENT EN MODE DÉCLENCHEMENT SUR CONTACT :**

- A. En enlevant votre doigt de sur la gâchette, appuyez le déclencheur de contact contre la surface de travail.  
**L'OUTIL NE DOIT PAS ÊTRE ACTIONNÉ.**
- B. Retirez l'outil de la surface de travail et appuyez sur la gâchette.  
**L'OUTIL NE DOIT PAS ÊTRE ACTIONNÉ.**
- C. Alors que l'outil n'est pas en contact avec la surface de travail, appuyez sur la gâchette. Appuyez le déclencheur de contact contre la surface de travail.  
**L'OUTIL DOIT ÊTRE ACTIONNÉ.**
- D. Sans toucher la gâchette, appuyez le déclencheur de contact contre la surface de travail, puis appuyez sur la gâchette.  
**L'OUTIL DOIT ÊTRE ACTIONNÉ.**

## **2. FONCTIONNEMENT EN MODE DÉCLENCHEMENT SÉQUENTIEL :**

- A. Appuyez le déclencheur de contact contre la surface de travail, sans toucher la gâchette.  
**L'OUTIL NE DOIT PAS ÊTRE ACTIONNÉ.**
- B. Retirez l'outil de la surface de travail et appuyez sur la gâchette.  
**L'OUTIL NE DOIT PAS ÊTRE ACTIONNÉ.**  
Relâchez la gâchette. La gâchette doit revenir à l'arrêt de gâchette sur le bâti.
- C. Appuyez sur la gâchette et appuyez le déclencheur de contact contre la surface de travail.  
**L'OUTIL NE DOIT PAS ÊTRE ACTIONNÉ.**
- D. En enlevant votre doigt de sur la gâchette, appuyez le déclencheur de contact contre la surface de travail.  
Appuyez sur la gâchette.  
**L'OUTIL DOIT ÊTRE ACTIONNÉ.**

# ENTRETIEN DE L'OUTIL PNEUMATIQUE

**⚠ ATTENTION:** Prenez note des avertissements de ce manuel lorsque vous travaillez avec des outils pneumatiques et prenez toutes les précautions possibles lorsque vous évaluez les outils à problèmes.

**ATTENTION :** Ressort du pousseur (ressort à force constante) Faites preuve de prudence lorsque vous travaillez avec l'assemblage du ressort. Le ressort est embobiné autour d'un rouleau, mais sans y être attaché. Si le ressort est détendu au-delà de sa longueur, le bout se décrochera du rouleau et le ressort se contractera d'un coup, et pourrait pincer votre main. Les bords du ressort sont très minces et peuvent vous couper. Vous devez aussi faire attention que des nœuds permanents ne se forment pas dans le ressort puisque cela affaiblirait la force du ressort.

## **PIÈCES DE RECHANGE :**

N'utilisez que de pièces de rechange d'origine Bostitch. N'utilisez pas de pièces modifiées.

## **PROCÉDURE D'ASSEMBLAGE DES JOINTS :**

Lorsque vous réparez un outil, assurez-vous que les pièces internes sont propres et lubrifiées. Utilisez du Parker "O"-LUBE, Magnalube ou l'équivalent sur tous les joints toriques. Enduisez chaque joint torique de lubrifiant avant l'assemblage.

## **ALIMENTATION D'AIR-PRESSION ET VOLUME :**

Le volume d'air est aussi important que la pression d'air. Le volume d'air fourni à l'outil peut être inadéquat en raison de garnitures et conduits trop justes, ou en raison de la présence de poussière ou d'eau dans le système. Un débit d'air restreint empêchera que l'outil reçoive suffisamment d'air, même si la pression est haute. Il en résulte un fonctionnement ralenti, un défaut d'alimentation ou une force motrice réduite. Avant d'évaluer les problèmes d'outils pour ces symptômes, localisez le parcours de l'alimentation d'air de l'outil à la source d'alimentation afin d'identifier les connecteurs restrictifs, les points bas contenant de l'eau et toute autre obstruction qui pourrait empêcher l'écoulement du plein volume d'air vers l'outil.

# LISTE DE VÉRIFICATION POUR L'ENTRETIEN

Entretien	Bienfait	Procédure	Intervalle de service
Inspectez la performance de la gâchette	Assurez-vous que le système de gâchette est en bon état de marche	Reportez-vous à la section Vérification du fonctionnement de l'outil du présent manuel	Chaque jour
Drainez le condensat des réservoirs de compresseur d'air et des filtres à air (si installés)	Prévient l'accumulation de l'humidité qui peut affaiblir la performance de l'outil	Ouvrez les robinets de purge des réservoirs et des filtres à air et drainez-en tout le condensat	Chaque jour
Nettoyez l'assemblage du magasin	Prévient l'accumulation de débris qui pourraient causer un blocage	Nettoyez au jet d'air comprimé	Chaque jour
Nettoyez l'assemblage du nez de pose	Prévient l'accumulation de débris qui pourraient causer un blocage	Nettoyez au jet d'air comprimé	Chaque jour
Assurez-vous que toutes les pièces de fixation sont bien serrées	Prévient les pièces lâches	Serrez toutes les pièces de fixation à l'aide de la clé hex de la bonne taille	Chaque semaine
Vérifiez/nettoyez l'entrée d'air du filtre à air	Maintient un écoulement d'air approprié au moteur pour une performance optimale.	Enlevez le capuchon et utilisez un fusil à air comprimé afin de nettoyer le filtre. Remplacez le filtre lorsque nécessaire.	25.000 attaches ou tous les mois - si utilisé dans des endroits poussiéreux
Remplacez l'embout anti-marques	Prévient les marques sur les applications en bois mou	Enlevez l'embout anti-marques et remplacez-le par un nouvel embout (embout de rechange situé sur le magazine)	25 000 attaches
Remplacez le raccord d'air à rotule	Maintient un écoulement d'air approprié au moteur pour une performance optimale	Enlevez le raccord d'air à rotule usé et remplacez-le par un raccord d'air à rotule neuf	50 000 attaches
Remplace l'assemblage piston-entraînement	Maintient la qualité de l'entraînement	Reportez-vous aux instructions de l'ensemble de pièces de rechange	150 000 attaches
Remplacez les joints toriques	Maintient la performance optimale du moteur	Reportez-vous aux instructions de l'ensemble de pièces de rechange	250 000 attaches
Remplacez l'amortisseur	Maintient la performance optimale du moteur	Reportez-vous aux instructions de l'ensemble de pièces de rechange	250 000 attaches
Remplacez la soupape	Maintient la performance optimale du moteur	Reportez-vous aux instructions de l'ensemble de pièces de rechange	250 000 attaches
Remplace le cylindre de moteur	Maintient la performance optimale du moteur	Reportez-vous aux instructions de l'ensemble de pièces de rechange	500 000 attaches

<u>PROBLÈME</u>	<u>CAUSE</u>	<u>SOLUTION</u>
<b>De l'air s'échappe du compartiment de soupape de la gâchette</b>	Le joint torique est coupé ou craquelé	Remplacez le joint torique
<b>La tige de soupape de la gâchette laisse fuir de l'air.</b>	Le joint torique est coupé ou craquelé	Remplacez la soupape de la gâchette
<b>Fuite d'air du châssis/nez de pose</b>	Le joint torique ou étanche est coupé ou craquelé L'amortisseur est craquelé ou usé	Remplacez le joint torique ou étanche Remplacez l'amortisseur
<b>Fuite d'air du châssis/capuchon</b>	Joint endommagé Soupape craquelée ou usée Vis d'assemblage desserrées	Remplacez le joint Remplacez la soupape Resserrez et vérifiez de nouveau
<b>Cycle non amorcé</b>	Il y a restriction dans l'alimentation d'air Soupape usée Ressort de capuchon de cylindre brisé Soupape coincée dans le capuchon	Vérifiez l'équipement d'alimentation d'air Remplacez la soupape Remplacez le ressort de capuchon de cylindre Désassemblez / Vérifiez / Lubrifiez
<b>Manque de puissance, l'outil tourne au ralenti</b>	Ressort de capuchon de cylindre brisé Les segments ou les joints sont coupés ou craquelés Échappement bloqué L'assemblage de la gâchette est trop usé Des impuretés se sont accumulées sur le mandrin La chemise du cylindre n'appuie pas comme il faut sur l'amortisseur du fond La pression d'air est trop basse Filtre à air obstrué	Remplacez le ressort de capuchon Remplacez les segments ou les joints Vérifiez l'amortisseur, le ressort de soupape Remplacez l'assemblage ou fuit Démontez le nez de pose et le mandrin afin de les nettoyer Démontez afin de corriger le problème Vérifiez l'équipement d'alimentation d'air Nettoyer ou remplacer le filtre à air
<b>L'outil saute des attaches; l'alimentation est intermittente</b>	L'amortisseur est usé Du goudron/des impuretés se sont accumulés dans la rainure du mandrin Alimentation d'air restreinte ou débit d'air inadéquat dans la douille de débranchement rapide et la fiche Le segment de piston est usé Le ressort du poussoir est endommagé La pression d'air est basse Les vis du nez de pose du magasin sont desserrées Les attaches sont trop petites pour l'outil Attaches pliées Taille incorrecte des attaches Le joint statique fuit Le joint torique de la soupape de déclenchement est coupé ou trop usé Le mandrin est cassé ou détérioré Le magasin est sale ou trop peu lubrifié Le magasin est trop usé Filtre à air obstrué	Remplacez l'amortisseur Démontez le nez de pose et le mandrin afin de les nettoyer Remplacez les raccords de débranchement rapide Remplacez le segment, vérifiez le mandrin Remplacez le ressort Vérifiez le système d'alimentation d'air vers l'outil Resserrez toutes les vis N'utilisez que les attaches recommandées Cessez d'utiliser ces attaches N'utilisez que les attaches recommandées Serrez les vis et remplacez le joint statique Remplacez le joint torique Remplacez le joint torique Remplacez le mandrin (vérifiez le segment de piston) Nettoyez et lubrifiez et utilisez le lubrifiant pour outil pneumatique BOSTITCH Remplacez le magasin Nettoyer ou remplacer le filtre à air
<b>Attaches coincées dans l'outil</b>	La rainure du mandrin est usée Taille incorrecte des attaches Attaches pliées Les vis du nez de pose ou magasin sont desserrées Le mandrin est cassé ou détérioré	Remplacez le nez de pose, vérifiez la porte N'utilisez que les attaches recommandées Cessez d'utiliser ces attaches Resserrez toutes les vis Remplacez le mandrin

## ACCESSOIRES DISPONIBLES



**BT55/SX38-RK**  
ENSEMBLE DE RÉASSEMBLAGE  
POUR BT1855/SX1838



**EMBOUS POUR BT55/SX38**  
JEU D'EMBOUS POUR  
BT1855/SX1838  
(COMPREND 6 EMBOUS  
ANTI-MARQUES)



**SÉRIE BT13XX**  
CLOUS À TÊTE PERDUE (BRAD)  
CALIBRE 18



**SÉRIE SX5035**  
AGRAFES ÉTROITES  
5.5 MM (7/32 PO) CALIBRE 18



**TVA-15**  
BT1855/SX1838  
ENSEMBLE DE SOUPAPE  
DE GÂCHETTE



# **PRODUITS DE FINITION ET D'HABILLAGE BOSTITCH**



**N62FNK-2**  
ENSEMBLE DE CLOUEUSE DE FINITION  
INDUSTRIELLE SANS HUILE, CALIBRE 15



**FN1664K**  
ENSEMBLE DE CLOUEUSE DE FINITION  
INDUSTRIELLE SANS HUILE, CALIBRE 16



**HP118K**  
ENSEMBLE DE CLOUEUSE MICRO  
INDUSTRIELLE, CALIBRE 23



**PRO-3850**  
TUYAU À AIR EN POLYURÉTHANE DE  
PREMIÈRE QUALITÉ DE  
9,5 MM X 15 MM (3/8 PO X 50 PI)



**PRO-1450**  
TUYAU À AIR EN POLYURÉTHANE  
DE PREMIÈRE QUALITÉ  
DE 6,4 MM X 15 MM, (1/4 PO X 50 PI)