

# RAINSVILLE

PEDESTAL AND WALL MOUNTED SINK

LAVABO DE PEDESTAL Y DE PARED

LAVABO SUR COLONNE ET MURAL

SKU: 953838

## BEFORE YOU BEGIN

We recommend consulting a professional if you are unfamiliar with installing plumbing fixtures. Signature Hardware accepts no liability for any damage to the faucet, plumbing, sink, counter top, or for personal injury during installation.

Observe all local plumbing and building codes. Unpack and inspect the product for shipping damage. If any damage is found, contact our Customer Relations team via live chat at [www.signaturehardware.com](http://www.signaturehardware.com) or by emailing [support@signaturehardware.com](mailto:support@signaturehardware.com).

## ANTES DE COMENZAR

*Le recomendamos que consulte a un profesional si no sabe cómo instalar accesorios de plomería. Signature Hardware no asume ninguna responsabilidad con respecto a los daños causados al inodoro, sistema de plomería, suelo o daños personales durante la instalación.*

*Cumpla con todas las normas locales de plomería y construcción.*

*Desempaque e inspeccione el producto para determinar si tiene daños por el envío. Si tiene daños, comuníquese con nuestro equipo de Relaciones con el Cliente por chat en directo en [www.signaturehardware.com](http://www.signaturehardware.com) o por correo electrónico a [support@signaturehardware.com](mailto:support@signaturehardware.com).*

## AVANT DE COMMENCER

*Nous vous recommandons de consulter un professionnel si vous n'avez pas d'expérience dans l'installation d'appareils de plomberie. Signature Hardware décline toute responsabilité en cas de dommage au robinet, à la plomberie, à l'évier, au comptoir ou de blessure corporelle lors de l'installation.*

*Respectez tous les codes locaux de plomberie et de construction.*

*Déballiez et inspectez le produit pour vérifier qu'il n'a pas été endommagé pendant le transport. Si un dommage est constaté, communiquez avec notre équipe des relations avec la clientèle au [www.signaturehardware.com](http://www.signaturehardware.com) ou par mail [support@signaturehardware.com](mailto:support@signaturehardware.com).*

## GETTING STARTED

Ensure that you have gathered all the required materials that are needed for the installation.

## CÓMO COMENZAR

*Asegúrese de haber reunido todos los materiales necesarios para la instalación.*

## PREMIERS PAS

*Assurez-vous d'avoir réuni tout le matériel nécessaire à l'installation.*

## ADDITIONAL QUESTIONS?

Still need help? Check out our Help Center at [www.signaturehardware.com](http://www.signaturehardware.com) for product and warranty information, or contact us through live chat or by emailing [support@signaturehardware.com](mailto:support@signaturehardware.com).

## ¿MÁS PREGUNTAS?

*Todavía necesita ayuda. Consulte nuestro Centro de Ayuda en [www.signaturehardware.com](http://www.signaturehardware.com) para obtener información de productos y garantías o comuníquese con nosotros por chat directo o enviando un correo electrónico a [support@signaturehardware.com](mailto:support@signaturehardware.com).*

## D'AUTRES QUESTIONS?

*Si vous avez encore besoin de l'aide. Veuillez consultez notre centre d'aide à l'adresse [www.signaturehardware.com](http://www.signaturehardware.com) pour obtenir des informations sur les produits et la garantie ou veuillez nous contacter par clavardage en direct ou par courriel à l'adresse [support@signaturehardware.com](mailto:support@signaturehardware.com).*

REVISED 11/22/2022  
Code: SH129099, SH129098, SH129100

# RAINSVILLE

PEDESTAL AND WALL MOUNTED SINK

LAVABO DE PEDESTAL Y DE PARED

LAVABO SUR COLONNE ET MURAL

SKU: 953838

## TOOLS AND MATERIALS: HERRAMIENTAS Y MATERIALES: OUTILS ET MATÉRIEL:



Pencil  
Lápiz  
Crayon



Tape Measure  
Cinta métrica  
Ruban à mesurer



Level  
Nivelador  
Niveau



Stud Finder  
Detector de vigas  
Localisateur de montants



Drill  
Taladro  
Perceuse



Socket Wrench  
Llave de dados  
Clé à douille



Lag Bolts  
Tornillos de rosca  
Boulons tire-fond



Drywall Anchors  
Anclajes para  
panel de yeso  
Ancrages pour  
cloison sèche



Phillips Screwdriver  
Destornillador Phillips  
Tournevis cruciforme



Basin Wrench  
Llave de grifo  
Clé à robinet de montée



Silicone Sealant  
(100% Neutral Cure)  
Sellador de silicona  
(100% curado neutro)  
Produit d'étanchéité en silicone  
(à polymérisation neutre à 100 %)

## PEDESTAL SINK INSTALLATION INSTALACIÓN DEL LAVABO DE PEDESTAL INSTALLATION DU LAVABO SUR COLONNE

1. Temporarily fit the sink onto the pedestal. Place the sink and pedestal at its desired mounting location. Use a level to adjust the sink until it is perfectly aligned. Once positioned properly, mark the location of the sink's mounting holes on the wall using a pencil.

1. Coloque temporalmente el lavabo sobre el pedestal. Coloque el lavabo y el pedestal en el lugar de montaje previsto. Utilice un nivel para ajustar el lavabo hasta que esté perfectamente alineado. Una vez colocado correctamente, marque con un lápiz el lugar de los agujeros de montaje del lavabo en la pared.

1. Installer temporairement le lavabo sur la colonne. Placer le lavabo et la colonne à l'emplacement désiré. Utiliser un niveau pour ajuster le lavabo jusqu'à ce qu'il soit parfaitement d'aplomb. Lorsqu'il sera correctement placé, marquer l'emplacement des trous de fixation du lavabo sur le mur à l'aide d'un crayon.



# RAINSVILLE

## PEDESTAL AND WALL MOUNTED SINK

### LAVABO DE PEDESTAL Y DE PARED

### LAVABO SUR COLONNE ET MURAL

SKU: 953838

2. Move the sink away from the installation location. For convenience, install the sink drain before moving on. Refer to the drain's installation instructions for guidance if needed.

2. Quite el lavabo del lugar de instalación. Para mayor facilidad, instale el desagüe del lavabo antes de continuar con la instalación. Si es necesario, consulte las instrucciones de instalación del desagüe para tener una guía.

2. Enlever le lavabo de l'emplacement d'installation. Pour plus de commodité, installer le drain du lavabo avant de continuer. Au besoin, consulter le mode d'emploi pour connaître les détails de l'installation du drain.

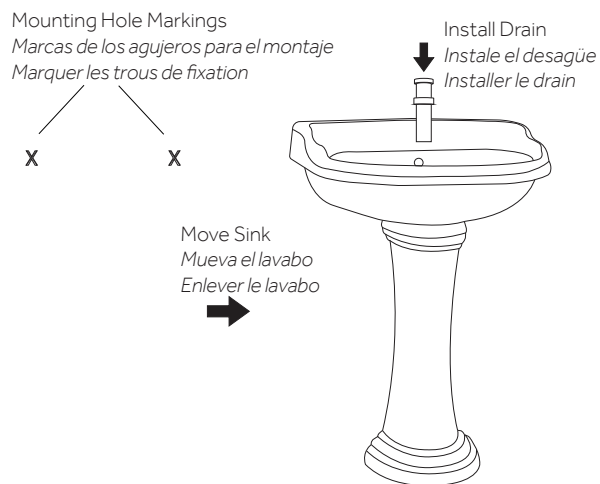

3. Drill pilot holes at the marked locations of the sink's mounting holes. If using anchors, insert the anchors into the drilled holes.

Important: Attaching the sink to a hollow wall where studs or wood blocking are not present could result in future injury or extensive damage to your home if an accident were to occur. Consult a professional if you are unsure, or unfamiliar with this type of installation.

3. Perfore agujeros guía en los lugares marcados de los agujeros de montaje del lavabo. Si usa anclajes, insérte-los en los agujeros perforados.

Importante: Fijar el lavabo a una pared hueca donde no hay bloques de madera ni soportes podría tener como consecuencia lesiones o daños grandes en su casa si ocurre un accidente en el futuro. Consulte con un profesional si no está seguro o no está familiarizado con este tipo de instalación.

3. Percer los trous pilotes à l'emplacement des marques tracées précédemment pour les trous de fixation du lavabo. Si des ancrages sont utilisés, insérer les ancrages dans les trous percés.

Important: Fixer le lavabo à un mur creux sans utiliser des goujons ou des pièces d'arrêt pourrait causer des blessures ou des dommages considérables à la maison si un accident se produit. Utiliser les services d'un professionnel si vous n'êtes pas familier avec ce type d'installation.

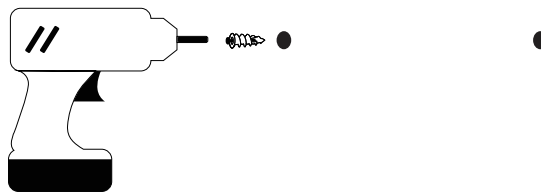

# RAINSVILLE

## PEDESTAL AND WALL MOUNTED SINK

### LAVABO DE PEDESTAL Y DE PARED

### LAVABO SUR COLONNE ET MURAL

SKU: 953838

4. Move the sink and pedestal back into position at the installation location. Attach the sink to the wall using lag bolts. Tighten the lag bolts using a socket wrench to secure the sink to the wall.

**Important:** The sink is fragile. Be very careful not to overtighten the lag bolts, which could crack or break the sink.

4. Mueva de nuevo el lavabo y el pedestal a la posición en el lugar de instalación. Asegure el lavabo a la pared con tornillos de rosca. Apriete los tornillos de rosca con una llave de tubo para asegurar el lavabo a la pared.

**Importante:** El lavabo es frágil. Tenga mucho cuidado de no apretar en exceso los tornillos de rosca, ya que esto puede agrietar o romper el lavamanos.

4. Remettre le lavabo et la colonne à leur emplacement d'installation. Fixer le lavabo au mur à l'aide des boulons tire-fond. Serrer les boulons tire-fond à l'aide d'une clé à douilles pour fixer le lavabo au mur.

**Important :** Le lavabo est fragile. Éviter de trop serrer les boulons tire-fond, car cela pourrait fissurer ou briser le lavabo.

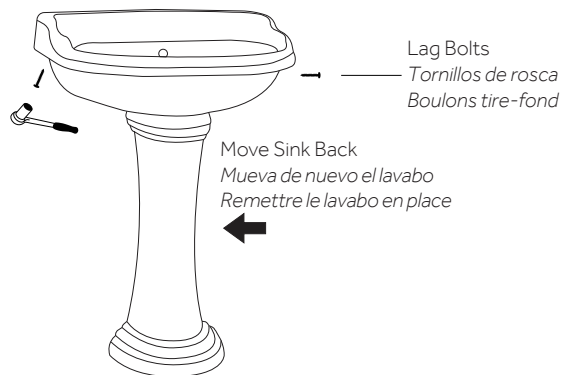

5. Use a level to ensure that the sink remained aligned while securing. Slightly loosen the lag bolts to adjust as needed.

5. Use un nivel para asegurarse de que el lavabo permanezca alineado mientras lo asegura. Afloje ligeramente los tornillos de rosca para ajustarlos según sea necesario.

5. Utiliser un niveau pour s'assurer que le lavabo reste d'aplomb pendant le serrage des boulons. Desserrer légèrement les boulons tire-fond au besoin pour effectuer les ajustements.

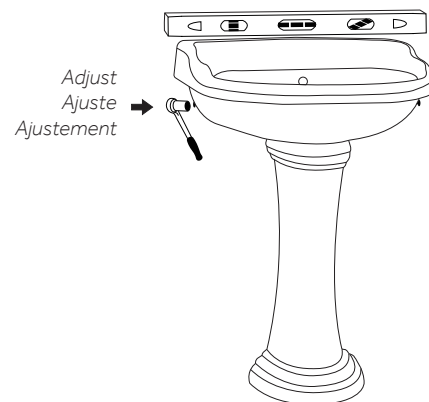

# RAINSVILLE

## PEDESTAL AND WALL MOUNTED SINK

### LAVABO DE PEDESTAL Y DE PARED

### LAVABO SUR COLONNE ET MURAL

SKU: 953838

6. Proceed to the installation of the drain trap, water supply lines, and sink faucet. Refer to their respective installation instructions for guidance if needed.

6. Continúe con la instalación del sifón, líneas de suministro de agua y grifo del lavabo. Si es necesario, consulte las instrucciones de instalación respectivas para tener una guía.

6. Installer le siphon du drain, raccorder l'alimentation en eau et le robinet du lavabo. Consulter au besoin les modes d'emploi respectifs pour connaître les détails de leur installation.

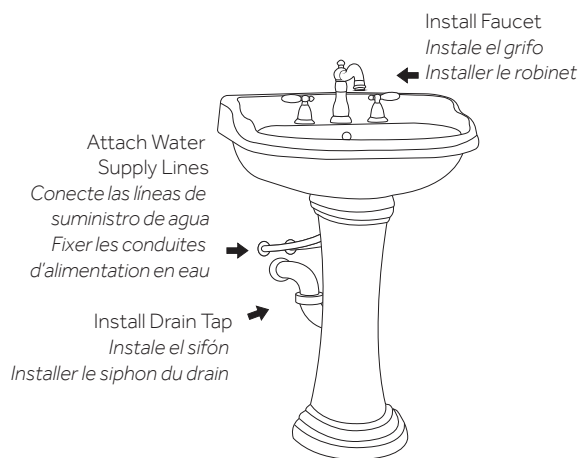

7. Complete the installation by applying a thin bead of silicone around the back of the sink, where it meets the wall. This will prevent water from getting behind the sink, which could damage drywall. If desired, apply another thin bead of silicone around the base of the pedestal, where it meets the floor.

7. Complete la instalación aplicando una capa delgada de silicón alrededor de la parte trasera del lavabo, donde se une con la pared. Esto evitará que el agua se filtre detrás del lavabo, lo que puede dañar los paneles de yeso. Si lo prefiere, aplique otra capa delgada de silicón alrededor de la base del pedestal, donde se une al piso.

7. Achever l'installation en appliquant un cordon mince de silicone sur le pourtour arrière du lavabo, aux points de contact avec le mur pour éviter que de l'eau s'infilte derrière le lavabo et endommage la cloison sèche. On peut également appliquer un autre trait mince et continu de silicone autour de la base de la colonne, aux points de contact avec le plancher.

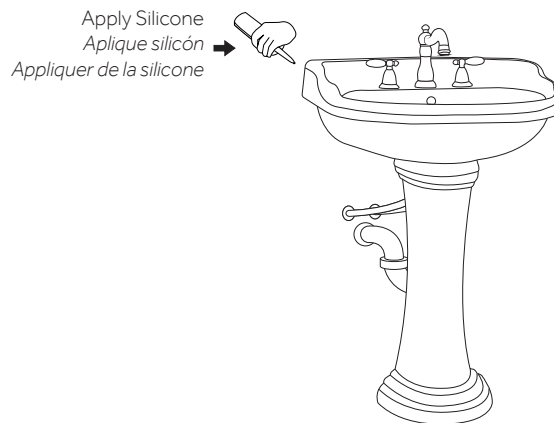

# RAINSVILLE

## PEDESTAL AND WALL MOUNTED SINK

### LAVABO DE PEDESTAL Y DE PARED

### LAVABO SUR COLONNE ET MURAL

SKU: 953838

## WALL MOUNT INSTALLATION INSTALACIÓN DE MONTAJE EN PARED MONTAGE MURAL INSTALLATION

1. Place the sink in the installation location and mark the wall through each of the mounting holes.

Important: The sink should be anchored to solid wood blocking installed behind the finished wall. We recommend consulting a professional if you are unfamiliar with this type of installation.

1. Coloque el lavabo en su lugar de instalación y marque la pared a través de cada agujero de montaje.

Importante: El lavabo se debe anclar a un bloque de madera sólido instalado detrás de la pared terminada. Le recomendamos que consulte con un profesional si no está familiarizado con este tipo de instalación.

1. Placer le lavabo à l'emplacement d'installation et marquer chaque trou de montage sur le mur.

Important: Le lavabo doit être ancré dans une pièce d'arrêt en bois massif installé derrière le mur fini. Utiliser les services d'un professionnel si vous n'êtes pas familier avec ce type d'installation.

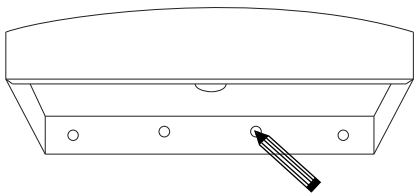

2. Drill mounting holes for the anchor or lag bolts using the guides created in the previous step. If the wall is tile, use a masonry drill bit.

2. Perfore los agujeros de montaje para el anclaje o para los tornillos de rosca usando las guías hechas en el paso anterior. Si la pared es de azulejos, use una broca de mampostería.

2. Percer les trous de montage pour les ancrages ou les boulons tire-fond en utilisant les guides créés à l'étape précédente. Si le mur est en carrelage, utiliser un foret à maçonnerie.

3. Install the new faucet and drain assembly according to the installation instructions.

3. Instale el conjunto de grifo y desagüe nuevo según las instrucciones de instalación.

3. Installer le nouvel ensemble robinet et drain conformément aux instructions d'installation.

4. Secure the sink to the wall with the mounting hardware. After inserting the first fastener, verify that the sink is level. When the sink is properly aligned insert the remaining fasteners.

4. Asegure el lavabo a la pared con las herramientas de montaje. Después de insertar el primer sujetador, verifique que el lavabo esté alineado. Cuando el lavabo esté bien alineado, inserte el resto de los sujetadores.

4. Fixer le lavabo au mur avec le matériel de montage. Après avoir inséré la première fixation, vérifier que le lavabo est de niveau. Lorsque le lavabo est correctement aligné, insérer les autres fixations.

# RAINSVILLE

PEDESTAL AND WALL MOUNTED SINK

LAVABO DE PEDESTAL Y DE PARED

LAVABO SUR COLONNE ET MURAL

SKU: 953838

5. Connect the water supply and drain lines. Turn on the water supply to check for any leaking from the water supply lines or sink basin.

*5. Conecte las líneas de suministro de agua y de desagüe. Abra el suministro de agua para revisar si hay escape en las líneas de suministro de agua o en el lavabo.*

*5. Raccorder les lignes d'alimentation en eau et de drainage. Ouvrir l'alimentation en eau pour vérifier qu'il n'y a pas de fuite dans les conduites d'eau ou dans la cuvette du lavabo.*

## **CLEANING AND MAINTENENCE LIMPIEZA Y MANTENIMIENTO NETTOYAGE ET ENTRETIEN**

We recommend cleaning enameled products with soap and water after each use and wiping dry with a soft cloth. Porcelain is generally moisture resistant, but keeping it dry whenever possible is recommend-ed. Do not use any abrasive scrubs or sponges to clean your porcelain sink, which can scratch or dull the surface.

*Recomendamos limpiar los productos esmaltados con jabón y agua después de cada uso y secarlos con un paño suave. Generalmente, la porcelana es resistente a la humedad, pero se recomienda mantenerla seca siempre que sea posible. No use limpiadores o esponjas abrasivas para limpiar su lavabo de porcelana, ya que esto puede rayar u opacar la superficie.*

*Il est recommandé de nettoyer les produits émaillés avec de l'eau et du savon après chaque utilisation et de les assécher avec un chiffon doux. La porcelaine est généralement résistante à l'humidité, mais il est recommandé de la garder au sec dans la mesure du possible. Éviter de nettoyer la porcelaine du lavabo avec des tampons à récurer ou des éponges abrasives pour ne pas égratigner ou ternir la surface.*