

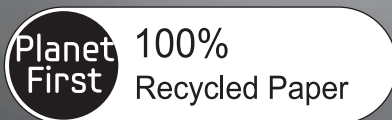

DV457E(G)*

Gas and Electric Dryer user manual



This manual is made with 100% recycled paper.

imagine the possibilities

Thank you for purchasing this Samsung product.
To receive more complete service or accessory
parts, please register your product at or contact

www.samsung.com/register

1-800-SAMSUNG (726-7864)



Features

Your new dryer will change the way you feel about drying laundry. From its specialized 8" LCD touch screen, and its innovative Smart Control technology to its time and energy efficiency, your new Samsung dryer has all the benefits to make drying laundry as easy and pleasant as possible.

- **Extra Large Capacity**

Ultra drying capabilities at your fingertips! Now you can dry extra-large loads. Our ultra large 7.5 cu.ft. capacity dryer circulates more air through your clothes, drying them faster, for a wrinkle-free result.

- **8" LCD Touch Screen Display**

The brilliant 8" Color LCD Touch Screen displays cycle information, settings, options, and more. The easy-to-use interface allows you to scroll through all the drying cycles with the slightest touch.

- **Smart Control (Elec. Model Only)**

Samsung's innovative Smart Control technology enables you to control your dryer through personal technology devices such as smart phones. You don't have to be on standby until the cycle ends. The Smart Control allows you to monitor the drying process and lets you know when the cycle is complete.

- **Smart Monitor (Gas Model Only)**

Samsung's innovative Smart Monitor technology enables you to monitor your dryer through personal technologies such as smart phones. You don't have to be on standby until the cycle ends. Smart Monitor allows you to monitor the drying process and lets you know when the cycle is complete.

- **Smart Care**

Samsung's Smart Care, an automatic error-monitoring system, detects and diagnoses problems at an early stage and provides quick and easy solutions through the LCD navigation. With the innovative Smart Control technology, you can also be alerted via your smart phone when a problem occurs.

- **Steam Cycle**

This cycle sprays a small amount of water into the drum of the dryer after several minutes of tumbling with heat. It reduces bad odors from clothing that are difficult to remove when washing with water and also reduces wrinkles.

- **Sanitize Cycle**

This cycle sanitizes garments by infusing high temperature heat deep into the fabric during the drying cycle and eliminating 99.9% of certain bacteria. Use this cycle for clothing, bedding, towels, or other items needing sanitization. The Sanitize cycle is certified by NSF International, an independent third-party testing and certification organization.



NSF Protocol P154
Sanitization Performance of
Residential Clothes Dryers

- **Vent Sensor**

Your Samsung dryer is equipped with a Vent Sensor which detects and notifies you when it is time to clean the ducts. Keep your dryer safe and efficient!

- **Time Saving**

Our cycles are designed with you in mind. All our dryers are designed to dry your clothes quickly... just 42 minutes! Giving you time for more important things in life.

- **Energy Saving**

Your Samsung dryer is super energy efficient. You can dry up to 3.31 pounds of laundry with 1 kWh. Also, it saves energy by automatically drying your clothes the most efficient way.

- **Easy Reversible Door**

Your Samsung dryer will fit just about anywhere and without a door issues. The direction of its easy reversible door can be changed quickly and easily.

- **Pedestal with Storage Drawers**

An optional 15" pedestal is available to raise the dryer for easier loading and unloading. It also offers a built-in storage drawer that can hold a 100 oz. bottle of detergent.



We strongly recommend that you DO NOT stack Samsung washers and dryers. It may be hard to view and use the dryer LCD control panel because of the viewing angle.

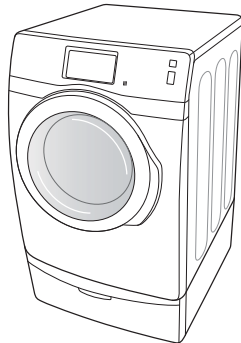

<Pedestal with Storage Drawers>

- **4-way Vent (Electric models only: DV457E*)**

You can install the exhaust vent in the following four (4) positions: back, either side or at the bottom.

Safety instructions

Congratulations on your new Samsung Dryer. This manual contains important information on the installation, use, and care of your appliance. Please take the time to read this manual to take full advantage of your dryer's many benefits and features.











WHAT YOU NEED TO KNOW ABOUT SAFETY INSTRUCTIONS

Please read this manual thoroughly to ensure that you know how to operate the extensive features and functions of your new appliance safely and efficiently. Retain the manual in a safe place near the appliance for future reference. Use this appliance only for its intended purpose as described in this instruction manual. The Warnings and Important Safety Instructions in this manual do not cover all possible conditions and situations that may occur. It is your responsibility to use common sense, caution, and care when installing, maintaining, or operating your dryer.

Always contact your manufacturer about problems or conditions you do not understand.

IMPORTANT SAFETY SYMBOLS AND PRECAUTIONS

What the icons and signs in this user manual mean:

 WARNING	Hazards or unsafe practices that may result in severe personal injury, death and/or property damage . Follow the information in this manual to minimize the risk of fire or explosion or to prevent property damage, personal injury, or death. Do not store or use gasoline or other flammable vapors and liquids near this or any other appliance.
 CAUTION	Hazards or unsafe practices that may result in personal injury and/or property damage .
	Do NOT attempt.
	Do NOT disassemble.
	Do NOT touch.
	Follow directions explicitly.
	Unplug the power plug from the wall socket.
	Make sure the machine is grounded to prevent electric shock.
	Call the service center for help.
	Note

These warning signs are here to prevent injury to you and others.

Please follow them explicitly.

After reading this section, keep it in a safe place for future reference.

SAVE THESE INSTRUCTIONS



WARNING - Risk of Fire

- Clothes dryer installation must be performed by a qualified installer.
- Install the clothes dryer according to the manufacturer's instructions and local codes.
- Do not install a clothes dryer with flexible plastic venting materials. If flexible metal (foil type) duct is installed, it must be of a specific type identified by the appliance manufacturer as suitable for use with clothes dryers. Flexible venting materials are known to collapse, be easily crushed, and trap lint. These conditions will obstruct the clothes dryer's airflow and increase the risk of fire.
- To reduce the risk of severe injury or death, follow all installation instructions.



TO REDUCE THE RISK OF FIRE OR EXPLOSION:

- Do not dry items that have been previously cleaned, washed, soaked, or spotted with gasoline, dry cleaning solvents, or other flammable or explosive substances. They emit vapors that could ignite or explode. Any material that has been in contact with a cleaning solvent or flammable liquids or solids should not be placed in the dryer until all traces of these flammable liquids or solids and their fumes have been removed. There are many highly flammable items used in homes, such as acetone, denatured alcohol, gasoline, kerosene, some liquid household cleaners, some spot removers, turpentine, waxes, and wax removers
- Do not dry items containing foam rubber (may be labeled latex foam) or similarly textured rubber-like materials on a heat setting. Heated foam rubber materials can, under certain circumstances, produce fire by spontaneous combustion.



WHAT TO DO IF YOU SMELL GAS:

- Do not try to light any appliance.
- Do not turn on the appliance.
- Do not touch any electrical switch.
- Do not use any phone in your building.
- Clear the room, building or area of all occupants.
- Immediately call your gas supplier from a neighbor's phone. Follow the gas supplier's instructions.
- If you cannot reach your gas supplier, call the fire department.
- Installation and service must be performed by a qualified installer, service agency, or the gas supplier.

SAVE THESE INSTRUCTIONS

Safety instructions



WARNING

To reduce the risk of fire, electric shock, or injury to persons when using your appliance, follow basic precautions, including the following:

1. Read all instructions before using this appliance.
2. Do not dry articles that have been previously cleaned in, washed in, soaked in, or spotted with gasoline, dry-cleaning solvents, or other flammable or explosive substances, because they give off vapors that could ignite or explode.
3. Do not use the dryer to dry clothes which have traces of any flammable substance, such as vegetable oil, cooking oil, machine oil, flammable chemicals, thinner, etc., or anything containing wax or chemicals, such as mops and cleaning cloths. Flammable substances may cause the fabric to catch fire by itself.
4. Do not store or use gasoline or other flammable vapors and liquids near this or any other appliance.
5. Do not allow children or pets to play on, in, or in front of the appliance. Close supervision is necessary when the appliance is used near children and pets.
6. Before the appliance is removed from service or discarded, remove the door to the drying compartment to prevent children or animals from becoming trapped inside.
7. Do not reach into the appliance when the drum is moving.
8. Do not install or store this appliance where it will be exposed to the weather.
9. Do not tamper with the controls.
10. Do not repair or replace any part of the appliance or attempt any servicing unless specifically recommended in the user-maintenance instructions or published in the user-repair instructions that you understand and have the skills to carry out.
11. Do not use fabric softeners or products to eliminate static unless recommended by the manufacturer of the fabric softener or product.
12. Clean the lint screen before or after each load.
13. Do not use heat to dry articles containing foam rubber or similarly textured rubber-like materials.
14. Keep the area around the exhaust opening and surrounding areas free from lint, dust, and dirt.
15. The interior of the dryer and exhaust duct should be cleaned periodically by qualified service personnel.
16. Do not place items exposed to cooking oils in your dryer. Items contaminated with cooking oils may contribute to a chemical reaction that could cause a load to catch fire.
17. This appliance must be grounded. See “Electrical requirements” and “Grounding” in the “Installing your dryer” section.
18. This appliance must be properly grounded. Never plug the power cord into a receptacle that is not grounded adequately and in accordance with local and national codes. Refer to installation instructions for grounding this appliance.

SAVE THESE INSTRUCTIONS

19. Ensure pockets are free from small irregularly shaped hard objects and foreign material, i.e. coins, knives, pins, etc. These objects could damage your dryer.
20. Gas leaks may occur in your system, resulting in a dangerous situation.
21. Gas leaks may not be detected by smell alone.
22. Gas suppliers recommend you purchase and install a UL-approved gas detector.



STATE OF CALIFORNIA PROPOSITION 65 WARNINGS:

The California Safe Drinking Water and Toxic Enforcement Act requires the Governor of California to publish a list of substances known to the State of California to cause cancer, birth defects, or other reproductive harm, and requires businesses to warn of potential exposure to such substances.

This product contains a chemical known to the State of California to cause cancer, birth defects, or other reproductive harm. This appliance can cause low-level exposure to some of the substances listed, including benzene, formaldehyde, and carbon monoxide.

Gas appliances may cause low-level exposure to some of the substances listed including benzene, formaldehyde, carbon monoxide, and soot; as a result of possible incomplete combustion of natural gas or LP fuels. Exposure to these substances can be minimized further by properly venting the dryer to the outdoors.



CAUTION

1. Do not sit on top of the dryer.
2. Because of continuing product improvements, Samsung reserves the right to change specifications without notice. For complete details, see the Installation Instructions packed with your product before selecting cabinetry, making cutouts, or beginning installation.
3. Do not wash clothing with large buckles, buttons, or other heavy metal or solid things.
4. Install and use in accordance with the manufacturer's instructions.
5. Do not place items in your dryer that have been spotted or soaked with vegetable oil or cooking oil. Even after being washed, these items may contain significant amounts of these oils.
6. Residual oil on clothing can ignite spontaneously. The potential for spontaneous combustion increases when items containing vegetable oil or cooking oil are exposed to heat. Heat sources such as your dryer can warm these items, allowing an oxidation reaction in the oil to occur. Oxidation creates heat. If this heat cannot escape, the items can become hot enough to catch fire. Piling, stacking, or storing these kinds of items may prevent heat from escaping and can create a fire hazard.
7. All washed and unwashed fabrics that contain vegetable oil or cooking oil can be dangerous. Washing these items in hot water with extra detergent will reduce, but not eliminate, the hazard. Always use the Cool Down cycle for these items to reduce their temperature. Never remove these items from the dryer hot or interrupt the drying cycle until the items have run through the Cool Down cycle. Never pile or stack these items when they are hot.
8. Take care that children's fingers are not caught in the door when closing it. This may result in injury.

SAVE THESE INSTRUCTIONS

Safety instructions

REGULATORY NOTICE

1. FCC Notice



FCC CAUTION:

Any changes or modifications not expressly approved by the party responsible for compliance could void the user's authority to operate the equipment.

This device complies with Part 15 of FCC Rules. Operation is Subject to following two conditions:

1. This device may not cause harmful interference, and
2. This device must accept any interference received including interference that causes undesired operation.

For product available in the USA/Canada market, only channel 1-11 can be operated. Selection of other channels is not possible.

FCC STATEMENT:

This equipment has been tested and found to comply within the limits for a Class B digital device, pursuant to part 15 of the FCC Rules. These limits are designed to provide reasonable protection against harmful interference in a residential installation.

This equipment generates, uses, and can radiate radio frequency energy and, if not installed and used in accordance with the instructions, may cause harmful interference to radio communications. However, there is no guarantee that interference will not occur in a particular installation. If this equipment does cause harmful interference to radio or television reception, which can be determined by turning the equipment off and on, the user is encouraged to try to correct the interference by one or more of the following measures:

- Reorient or relocate the receiving antenna.
- Increase the separation between the equipment and receiver.
- Connect the equipment to an outlet on a different circuit from that of the receiver.
- Consult the dealer or an experienced radio/TV technician for help.

FCC RADIATION EXPOSURE STATEMENT:

This equipment complies with FCC radiation exposure limits set forth for an uncontrolled environment. This equipment should be installed and operated with a minimum distance of 20cm between the radiator and your body. This device and its antenna(s) must not be co-located or operated in conjunction with any other antenna or transmitter.

SAVE THESE INSTRUCTIONS

2. IC Notice

The term "IC" before the radio certification number only signifies that Industry Canada technical specifications were met. Operation is subject to the following two conditions: (1) this device may not cause interference, and (2) this device must accept any interference, including interference that may cause undesired operation of the device.

This Class B digital apparatus complies with Canadian ICES-003.
Cet appareil numérique de la classe B est conforme à la norme NMB-003 du Canada.

For product available in the USA/Canada market, only channels 1~11 can be operated. Selection of other channels is not possible.

IC RADIATION EXPOSURE STATEMENT:

This equipment complies with IC RSS-102 radiation exposure limits set forth for an uncontrolled environment. This equipment should be installed and operated with minimum distance of 20cm between the radiator & your body. This device and its antenna(s) must not be co-located or operated in conjunction with any other antenna or transmitter.

SAVE THESE INSTRUCTIONS

Contents

INSTALLING YOUR DRYER

12

- 12 Unpacking your dryer
- 12 The dryer exterior
- 13 Basic requirements
- 14 Ducting requirements
- 15 Important to installer
- 15 Location considerations
- 15 Alcove or closet installations
- 16 Mobile home installations
- 16 Exhausting
- 17 Gas requirements
- 17 Commonwealth of Massachusetts installation instructions
- 18 Electrical requirements
- 18 Grounding
- 19 Electrical connections
- 20 Connecting the inlet hose
- 22 Replacement parts and accessories
- 22 Installation
- 25 Final installation checklist
- 25 Dryer exhaust tips
- 26 Door Reversal
- 28 Setting up your dryer for the first time

DRYING A LOAD OF LAUNDRY

30

- 30 Drying for the first time
- 30 Basic instructions
- 31 Using the control panel
- 36 Drying your laundry using the cycle selection screen
- 45 Using the Rack Dry
- 45 Checking the filter
- 46 Vent Sensor

USING YOUR MOBILE PHONE

47

- 47 Configuring your dryer's network settings and connecting to your network
- 48 Turning on the Wi-Fi networking function of your dryer
- 49 How to update the software
- 50 Downloading and running the mobile app, Samsung Smart Washer/Dryer App
- 51 Using the Mobile App
- 55 Overview of wi-fi settings and ap connection screens

CARE AND CLEANING

56

- 56 Control panel
- 56 Tumbler
- 56 Stainless steel tumbler
- 56 Dryer exterior
- 56 Dryer exhaust system

SPECIAL LAUNDRY TIPS

57

- 57 Special laundry tips

TROUBLESHOOTING

58

- 58 Check these points if your dryer...
- 59 Information codes
- 61 Network Setup Q&A

APPENDIX

63

- 63 Fabric care chart
- 64 Protecting the environment
- 64 Declaration of conformity
- 64 Specifications
- 65 Cycle chart

Installing your dryer

UNPACKING YOUR DRYER

Unpack your Dryer and inspect it for shipping damage. Make sure you have received all the items shown below. If your Dryer was damaged during shipping, or you do not have all the items, contact 1-800-SAMSUNG (726-7864).

To prevent personal injury or strain, wear protective gloves whenever lifting or carrying the unit.



The packing materials can be dangerous to children. Keep all packaging material (plastic bags, polystyrene, etc.) well out of the reach of children.

THE DRYER EXTERIOR

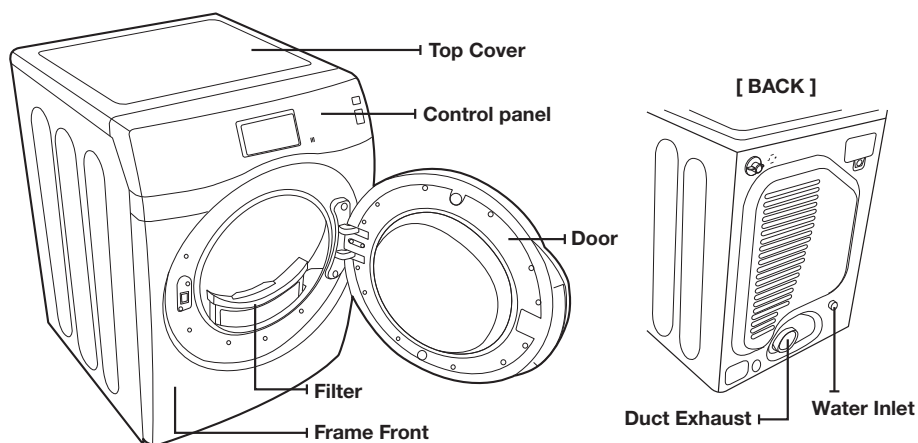

Parts supplied



"Y"-connector



Short inlet hose



Rubber Washer

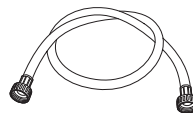

Long inlet hose

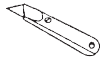
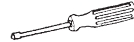
Tools needed**Pliers****Cutting knife****Pipe wrench
(gas only)****Nut drivers****Level****Phillips Screwdriver****Duct tape****Wrench****BASIC REQUIREMENTS**



Make sure you have everything necessary for the proper installation

- A GROUNDED ELECTRICAL OUTLET is required. Refer to the “Electrical requirements” section on page 18.
- A POWER CORD for electric dryers (except for Canada).
- GAS LINES (if you have a gas dryer) must meet national and local codes.
- The EXHAUST SYSTEM must be rigid metal or flexible stiff-walled metal exhaust ducting.

Installing your dryer

DUCTING REQUIREMENTS

- Use a 4-inch (10.2 cm) diameter rigid aluminum or rigid galvanized steel duct.
- Do not use a smaller duct.
- Ducts larger than 4 inches (10.2 cm) in diameter can result in increased accumulation of lint.
- Lint should be removed regularly.
- If a flexible metal duct must be used, use the type with a stiff sheet metal wall. Do not use a flexible duct with a thin foil wall. A serious blockage can result if the flexible metal duct is bent too sharply.
- Never install any type of flexible duct in walls, ceilings, or other concealed spaces.
- Keep the exhaust duct as straight and short as possible.
- Secure joints with duct tape. Do not use screws.
- Do not use plastic flexible duct. Plastic flexible duct can kink, sag, be punctured, reduce airflow, extend drying times, and affect dryer operation.
- Exhaust systems longer than recommended can extend drying times, affect machine operations, and collect lint.
- The exhaust duct should end with an exhaust hood with a swing-out damper to prevent back drafts and entry of wildlife. Never use an exhaust hood with a magnetic damper.
- The hood should have at least 12 inches (30.5 cm) of clearance between the bottom of the hood and the ground or other obstruction. The hood opening should point down.
- Never install a screen over the exhaust outlet.
- To avoid lint buildup, do not exhaust the dryer directly into a window well. Do not exhaust under a house or porch.
- If the exhaust duct must run through an unheated area, the duct should be insulated and slope slightly down towards the exhaust hood to reduce condensation and lint buildup.
- Inspect and clean the interior of the exhaust system at least once a year. Unplug the power cord before cleaning.
- Check frequently to make sure the exhaust hood damper opens and closes freely.
- Check once per month, and clean at least once per year. Note: If your clothes are not getting dry, then check the ducting for obstructions.
- Do not exhaust the dryer into a wall, ceiling, crawl space, or concealed space of a building, gas vent, or any other common duct or chimney. This could create a fire hazard from the lint expelled by the dryer.

ELECTRIC AND GAS DRYER				
Weather Hood Type				
Recommended		Use only for short-run installation		
 4" (10.16 cm)		 2.5" (6.35 cm)		
No. of 90° elbows	Rigid	Metallic Flexible*	Rigid	Metallic Flexible*
0	24.4 m (80 ft.)	12.4 m (41 ft.)	22.6 m (74 ft.)	10.1 m (33 ft.)
1	20.7 m (68 ft.)	11.2 m (37 ft.)	18.9 m (62 ft.)	8.8 m (29 ft.)
2	17.4 m (57 ft.)	10.1 m (33 ft.)	15.5 m (51 ft.)	7.6 m (25 ft.)
3	14.3 m (47 ft.)	9.0 m (29 ft.)	12.5 m (41 ft.)	6.5 m (21 ft.)

 * Do not use non-metallic flexible ducts.

If the new dryer is installed into an existing exhaust system you must make sure:

- The exhaust system meets all local, state, and national codes.
- That a flexible plastic duct is not used.
- To inspect and clean all lint buildup from inside the existing duct.
- The duct is not dented or crushed.
- The exhaust hood damper opens and closes freely.

The static pressure in any exhaust system must not exceed 0.83 inches of water column, or be less than 0. This can be measured with the dryer running with a manometer at the point where the exhaust duct connects to the dryer. A no-heat setting should be used. The dryer tumbler should be empty and the lint filter clean.

IMPORTANT TO INSTALLER

Please read the following instructions carefully before installing the dryer. These instructions should be kept for future reference.



Remove the door from all discarded appliances to avoid the danger of a child being trapped and suffocating.

LOCATION CONSIDERATIONS

The dryer should be located where there is enough space at the front for loading the dryer, and enough space behind for the exhaust system. This dryer is factory-ready for the rear exhaust option. To exhaust out the bottom, right or the left, use the accessory exhaust kit. Instructions are included with the kit. Make sure the room in which the dryer is located has enough fresh air. The dryer must be located where there are no air-flow obstruction.

For gas dryers, adequate clearance must be maintained as noted on the data plate to ensure adequate air for combustion and the proper dryer operation.

The dryer must not be installed or stored in an area where it will be exposed to water and/or weather. The dryer area must be kept clear of combustible materials, gasoline, and other flammable vapors and liquids. A dryer produces combustible lint. The area around the dryer should be kept lint-free.

ALCOVE OR CLOSET INSTALLATIONS

The dryer must be exhausted to the outside to reduce the risk of fire when installed in an alcove or closet.

- No other fuel-burning appliance should be installed in the same closet as the dryer.
- **WARNING:** To reduce the risk of fire, this dryer must be exhausted to the outside. Refer to “Exhausting” section on page 16.
- Minimum clearances between the dryer and adjacent walls or other surfaces are: 2” in front, 17” on top, 1” on either side, and 5” at the back.
- The front of the closet must have two unobstructed air openings for a combined minimum total area of 72 in² with a minimum clearance of 3” at the top and bottom. A slatted door with equivalent space clearances is acceptable.

Installing your dryer

MOBILE HOME INSTALLATIONS

The installation of the dryer in a mobile home must conform to the Manufactured Home Construction and Safety Standards Title 24 CFR, Part 3280 {formerly the Federal Standards for Mobile Home Construction and Safety, Title 24, HUD (Part 280), 1975} for the United States) or CSA Standards Z240 (for Canada).

- When installing a dryer in a mobile home, provisions for anchoring the dryer to the floor must be made.
- Locate an area with adequate fresh air.
- A minimum unobstructed space of 72 in² (465 cm²) is required.
- Call 1-800-SAMSUNG for information on purchasing the Floor Anchoring Kit as an accessory.
- All mobile home installations must be exhausted to the outside with the exhaust duct termination securely fastened to the mobile home structure, using materials that will not combust.
- The exhaust duct may not terminate underneath the mobile home.
- Refer to the following “Exhausting” section for more information.

EXHAUSTING

The dryer shall not be exhausted into a chimney, a wall, a ceiling, an attic, a crawl space, or a concealed space of a building.

Exhausting the dryer to the outside will prevent large amounts of lint and moisture from being blown into the room.



See “Ducting requirements” in installing your dryer section for the maximum duct length and number of bends.

- All dryers must be exhausted to the outside.
- The duct must not be assembled with screws or other fastening means that extend into the duct and catch lint.
- The required exhaust duct is 4 inches (102 mm) in diameter.
- The total length of flexible metal duct shall not exceed 2.4 m (7.8 ft.).

In the United States:

- Use only those foil-type flexible ducts, if any, specifically identified for use with the appliance by the manufacturer and that comply with the Outline for Clothes Dryer Transition Ducts, Subject 2158A, shall be used.

In Canada:

- Use only those foil-type flexible ducts, if any, specifically identified for use with the appliance by the manufacturer.

Outside the U.S. and Canada:

- Refer to the local codes.



The dryer must be exhausted to the outside to reduce the risk of fire when installed in an alcove or closet.



NEVER USE A PLASTIC OR NON-METAL FLEXIBLE DUCT.

If your existing ductwork is plastic, non-metal, or combustible, replace it with metal. Use only a metal exhaust duct that is non-flammable to ensure containment of the exhaust air, heat, and lint.

GAS REQUIREMENTS

Use only natural or LP (liquid propane) gases.

THE INSTALLATION MUST CONFORM WITH LOCAL CODES, OR IN THE ABSENCE OF LOCAL CODES, WITH THE NATIONAL FUEL GAS CODE ANSI/Z223.1, LATEST REVISION (FOR THE UNITED STATES), OR WITH THE CAN/CGA-B149 INSTALLATION CODES (FOR CANADA).

Gas dryers are equipped with a burner vent for use with natural gas. If you plan to use your dryer with LP (liquid propane) gas, it must be converted for safe and proper performance by a qualified service technician.

A 1/2" (1.27 cm) gas supply line is recommended and must be reduced to connect to the 3/8" (1 cm) gas line on your dryer. The National Fuel Gas Code requires that an accessible, approved manual gas shut-off valve be installed within 6" of your dryer.

Gas dryers installed in residential garages must be raised 18 inches (46 cm) above the floor.

Additionally, a 1/8" (0.3 cm) N.P.T. (National Pipe Thread) plugged tapping, accessible for test gauge connection, must be installed immediately upstream of your dryer's gas supply connection.

Your dryer must be disconnected from the gas supply pipe system during any pressure testing of the system.

DO NOT reuse old flexible metal gas lines. Flexible gas lines must be design certified by the American Gas Association (CGA in Canada).



- Any pipe joint compound used must be resistant to the action of any liquefied petroleum gas.
- As a courtesy, most local gas utilities will inspect a gas appliance installation.

GAS IGNITION - Your dryer uses an automatic ignition system to ignite the burner.
There is no constant burning pilot.

COMMONWEALTH OF MASSACHUSETTS INSTALLATION INSTRUCTIONS

Your dryer must be installed by a licensed plumber or gas fitter. A "T" handle manual gas valve must be installed in the gas supply line to your dryer. If a flexible gas connector is used to install your dryer, the connector may not be longer than 3' (36").



- Gas leaks may occur in your system, creating a dangerous situation.
- Gas leaks may not be detected by smell alone.
- Gas suppliers recommend that you purchase and install a UL-approved gas detector.
- Install and use it in accordance with the manufacturer's instructions.

Installing your dryer

ELECTRICAL REQUIREMENTS



The wiring diagram is located on the plate below the control panel.



- The improper connection of the equipment grounding conductor can result in a risk of electric shock. Check with a qualified electrician or serviceman if you are in doubt as to whether your dryer is properly grounded. Do not modify the plug provided with your dryer - if it doesn't fit the outlet, have a proper outlet installed by a qualified electrician.
- To prevent unnecessary risk of fire, electrical shock, or personal injury, all wiring and grounding must be done in accordance with local codes, or in the absence of local codes, with the National Electrical Code, ANSI/NFPA No. 70-Latest Revision (for the U.S.) or the Canadian Electrical Code CSA C22.1 - Latest Revisions and local codes and ordinances. It is your responsibility to provide adequate electrical services for your dryer.
- All gas installations must be done in accordance with the national Fuel Code ANSI/Z2231 - Latest Revision (for the U.S.) or CAN/CGA - B149 Installation Codes - Latest Revision (for Canada) and local codes and ordinances.

GROUNDING

This dryer must be grounded. In the event of a malfunction or breakdown, the grounding the product will reduce the risk of electrical shock by providing a path of least resistance for the electrical current.



Gas models

Your dryer has a cord with an equipment-grounding conductor and a grounding plug.

The plug must be plugged into an appropriate outlet that is properly installed and grounded in accordance with all local codes and ordinances.

Do not modify the plug provided with your dryer - if it doesn't fit the outlet, have a proper outlet installed by a qualified electrician.

Never connect the ground wire to the plastic plumbing lines, gas lines, or hot water pipes.



Electric models

Your dryer has an optional cord with an equipment-grounding conductor and a grounding plug. The cord is sold separately.

The plug must be plugged into an appropriate outlet that is properly installed and grounded in accordance with all local codes and ordinances.

Do not modify the plug provided with your dryer - if it doesn't fit the outlet, have a proper outlet installed by a qualified electrician.

If a power cord is not used and the electric dryer is to be permanently wired, the dryer must be connected to a permanently grounded metal wiring system, or an equipment grounding conductor must be run with the circuit conductors and connected to the equipment grounding terminal or lead on the dryer.

ELECTRICAL CONNECTIONS

Before operating or testing, follow all grounding instructions in the “Grounding” section on page 18. An individual branch (or separate) circuit serving only your dryer is recommended. DO NOT USE AN EXTENSION CORD.

Gas models – U.S. and Canada

A 120 volt, 60 Hz AC approved electrical service, with a 15-ampere fuse or circuit breaker is required.

Electric models – U.S. only

Most U.S. dryers require a 120/240 volt, 60 Hz AC approved electrical service. Some require 120/208 volt, 60 Hz approved electrical service. The electric service requirements can be found on the data label located behind the door. A 30-ampere fuse or circuit breaker on both sides of the line is required.

- If a power cord is used, the cord should be plugged into a 30-ampere receptacle.
- The power cord is NOT provided with U.S. electric model dryers.



RISK OF ELECTRIC SHOCK:

When local codes allow, the electrical supply of the dryer may be connected by means of a new power supply cord kit, marked for use with a dryer, that is U.L. listed and rated at a minimum of 120/240 volts, 30-ampere with three No. 10 copper wire conductors terminated with closed loop terminals, open-end spade lugs with turned up ends, or with tinned leads.

- Do not reuse a power supply cord from an old dryer. The power cord electric supply wiring must be retained at the dryer cabinet with a suitable UL-listed strain relief.
- Grounding through the neutral conductor is prohibited for (1) new branch-circuit installations, (2) mobile homes, (3) recreational vehicles, and (4) areas where local codes prohibit grounding through the neutral conductor. (Use a 4-prong plug for 4 wire receptacles, NEMA type 14-30R.)

Electric models – Canada Only

- A 120/240 volt, 60 Hz AC approved electrical service fused through a 30-ampere fuse or circuit breaker on both sides of the line is required.
- All Canadian models are shipped with the power cord attached. The power cord should be plugged into a 30-ampere receptacle.



In Canada, you may not convert a dryer to 208 volts.

Installing your dryer

CONNECTING THE INLET HOSE

Method 1

The dryer must be connected to the cold water faucet using the new inlet hoses. Do not use old hoses.

1. If space permits, attach the brass female end of the “Y” connector to the cold water faucet.
2. Turn the cold water faucet off.
3. Attach the straight end of long hose to the “Y” connector.
4. Using pliers, tighten the coupling with an additional two-thirds turn.

 Do not overtighten, as this may damage the coupling.

5. Attach the angled end of long hoses to fill the valve at the bottom of the dryer’s rear frame. Screw on the coupling by hand until it is seated on the fill valve connector.
6. Using the pliers, tighten the coupling with an additional two-thirds turn.

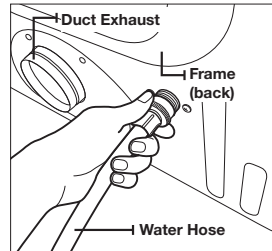
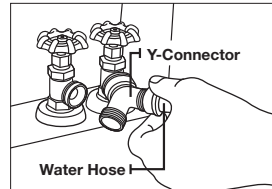

 Do not overtighten, as this may damage the coupling.

7. Check that the water faucets are on.
8. Check for leaks around the “Y” connector, faucets and hoses.



Method 2

The dryer must be connected to the cold water faucet using the new inlet hoses. Do not use old hoses.

1. If the "Y" connector cannot be attached directly to the cold water faucet, the short hose must be used.
2. Turn the cold water faucet off.
3. Attach the short inlet hose to the cold water faucet. Screw on the coupling by hand until it is seated on the faucet.
4. Using the pliers, tighten the coupling with an additional two-thirds turn.
 -  Do not overtighten, as this may damage the coupling.
5. Attach the "Y" connector to the brass male end of the small hose. Screw on the coupling by hand until it is seated on the connector.
6. Using the pliers, tighten the coupling with an additional two-thirds turn.
 -  Do not overtighten, as this may damage the coupling.
7. Attach the angled end of long hoses to the fill valve at the bottom of the dryer rear frame. Screw on the coupling by hand until it is seated on the fill valve connector.
8. Using pliers, tighten the coupling with an additional two-thirds turn.
 -  Do not overtighten, as this may damage the coupling.
9. Check that the water faucets are on.
10. Check for leaks around the "Y" connector, faucets and hoses.

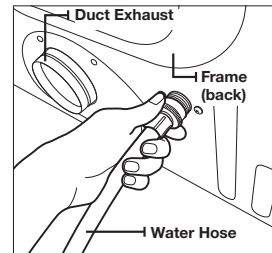
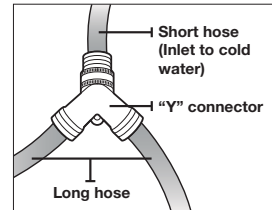

Installing your dryer

REPLACEMENT PARTS AND ACCESSORIES

If your dryer requires replacement parts or accessories, contact the dealer where you purchased your dryer or the SAMSUNG customer care center at 1-800-SAMSUNG (726-7864).

INSTALLATION

For the proper installation, we recommend that you hire a qualified installer.

To install

1. Move your dryer to an appropriate location for the installation. Consider installing the dryer and washer side-by-side, to allow access to the gas, electrical, and exhaust connections. Place two of the carton cushion-tops on the floor. Tip your dryer on its side so it lies across both cushion-tops.
2. Set your dryer back in an upright position.
3. To ensure that the dryer provides the optimal drying performance, it must be level. To minimize vibrations, noise, and unwanted movement, the floor must be a perfectly level, solid surface.

 To set the dryer to the same height as the washer, fully retract the leveling feet by turning them counterclockwise, then loosen the legs by turning them clockwise.

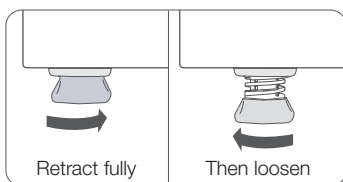

 Adjust the leveling feet only as much as necessary to level the dryer. Extending the leveling feet more than necessary can cause the dryer to vibrate.

4. Review the "Exhausting" section on page 16 before installing the exhaust system. Install the ductwork from your dryer to the exhaust hood. The crimped end of the duct sections must point away from your dryer.
DO NOT use sheet metal screws when assembling the ducting. These joints should be taped.
Never use plastic flexible exhaust material.
Tip for tight installations: install a section of the exhaust system onto your dryer before putting it in place.
Use duct tape to secure this section to your dryer, but do not cover the ventilation slots at the back of the unit in dryer cabinet.

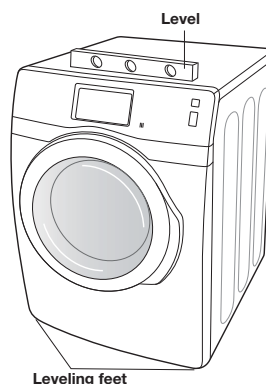

5. Review the "Electrical requirements" section on page 18. BEFORE OPERATING OR TESTING, follow the grounding instructions in the "Grounding" section on page 18.

**U.S. MODELS:**

RISK OF ELECTRIC SHOCK - All U.S. models are produced for a **3-WIRE SYSTEM CONNECTION**.

The dryer frame is grounded to the neutral conductor at the terminal block. A **4-WIRE SYSTEM CONNECTION** is required for new or remodeled construction, mobile homes, or if local codes do not permit grounding through neutral. If the 4-wire system is used, the dryer frame cannot be grounded to the neutral conductor at the terminal block. Refer to the following instructions for 3 and 4-WIRE SYSTEM CONNECTIONS.

Remove the terminal block cover plate.

Insert the power cord with a UL-listed strain relief through the hole provided in the cabinet near the terminal block.



A strain relief must be used.

Do not loosen the nuts already installed on the terminal block. Be sure they are tight.

Use a 3/8" (1 cm) deep well socket.

-
6. Review the "Gas requirements" section on page 17. Remove the pipe thread protective cap. Apply a pipe joint compound or about 1 1/2 wraps of Teflon tape over all threaded connections.



The pipe joint compound must be resistant to the actions of any liquefied petroleum gas.

Connect the gas supply to your dryer. An additional fitting is required to connect the 3/4" (1.9 cm) female thread end of a flexible connector to the 3/8" (1 cm) male threaded end on the dryer.

Securely tighten the gas line fitting over the threads.

Turn on the gas supply.

Check all gas connections for leaks using a soap solution.

If bubbles appear, tighten the connections and recheck. DO NOT use an open flame to check for gas leaks.

Installing your dryer

3-WIRE system connections

1. Loosen or remove the center terminal block screw.
2. Connect the neutral wire (white or center wire) of the power cord to the center, silver-colored terminal screw of the terminal block. Tighten the screw.
3. Connect the other wires to the outer terminal block screws. Tighten the screws.
4. Tighten the strain relief screws.
5. Insert the tab of the terminal block cover into your dryer's rear panel slot.
6. Secure the cover with a hold-down screw.

1	External ground connector
2	Neutral grounding wire (green/yellow)
3	Center silver-colored terminal block screw
4	Neutral wire (white or center wire)
5	3/4" (1.9 cm) UL-listed strain relief

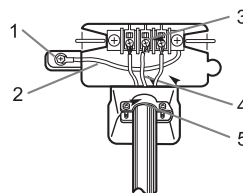

WARNING If converting from a 4-wire electrical system to a 3-wire, the ground strap must be reconnected to the terminal block support to ground the dryer frame to the neutral conductor.

4-WIRE system connections

1. Remove the center terminal block screw.
2. Connect the ground wire (green or unwrapped) of the power cord to the external ground conductor screw.
3. Connect the neutral wire (white or center wire) of the power cord and the appliance ground wire (green with yellow stripes) under the central screw of the terminal block.
4. Connect the other wires to the outer terminal block screws. Tighten the screws.
5. Tighten the strain relief screws.
6. Insert the tab of the terminal block cover into your dryer's rear panel slot.
7. Secure the cover with a hold-down screw.

1	External ground connector
2	Green or bare copper wire of the power cord
3	3/4 in. (1.9 cm) UL-listed strain relief
4	Center silver-colored terminal block screw
5	Grounding wire (green/yellow)
6	Neutral wire (white or center wire)

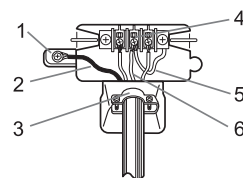

8. With a level, check your dryer and make the necessary adjustments to the leveling legs.
9. At this time, make sure all gas connections (on gas models), exhaust and electrical connections are complete. Plug in your dryer, and check its operation by using the checklist below.
10. (GAS MODELS ONLY)
The burner may not ignite initially due to air in the gas line. Allowing your dryer to operate on a heat setting will purge the line. If the gas does not ignite within 5 minutes, turn your dryer off and wait 5 minutes. Be sure the gas supply to your dryer has been turned on. In order to confirm the gas ignition, check the exhaust for heat.

FINAL INSTALLATION CHECKLIST

- the dryer is plugged into an electrical outlet and is properly grounded.
- The exhaust ductwork is hooked up and the joints are taped.
- A plastic flexible duct is NOT used.
- Use rigid or stiff-walled flexible metal vent material.
- The dryer is level and is sitting firmly on the floor.
- Gas models – the gas is turned on with no gas leaks.
- Start your dryer to confirm that it runs, heats, and shuts off.

DRYER EXHAUST TIPS

 **WARNING** A plastic or non-metal flexible duct presents a potential fire hazard.

1. Make sure your dryer is installed properly so it exhausts air easily.

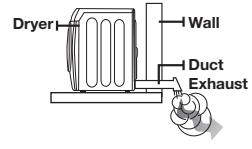

2. Use a 4" diameter rigid metal duct. Tape all joints, including at the dryer. Never use lint-trapping screws.

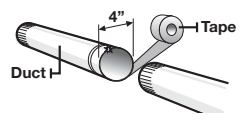

3. Keep ducts as straight as possible.

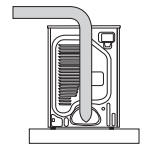

4. Clean all old ducts before installing your new dryer. Be sure the vent flap opens and closes freely. Inspect and clean the exhaust system annually.

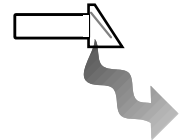

Don't let a poor exhaust system slow the drying process by:

- Restricting your dryer with a poor exhaust system.
- Unnecessarily using long ducts that have many elbows.
- Using a plastic, thin foil, or non-metal flexible duct.
- Allowing dented or clogged ducts and vent.

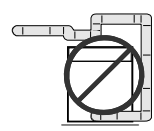
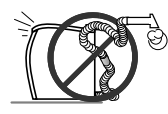

Installing your dryer

DOOR REVERSAL

1. Unplug the power cord.
2. Remove two door hinge screws.
3. Lift the door and remove it.

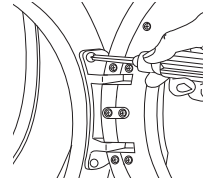

4. Remove two screws from the frame front.

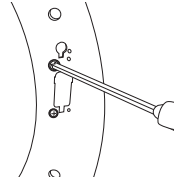

5. Remove the two screws from the opposite side of the door hinge.

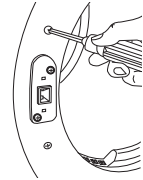

6. Remove the two screws from the holder lever.

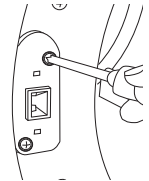

7. Reassemble the two screws on the inside holes.

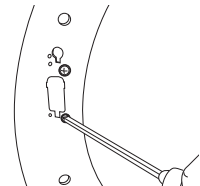

8. Remove a screw from the door hinge.
 The screw is for pre-fixing the door to the frame front.

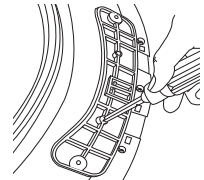

9. Reassemble the screw in the other hole.

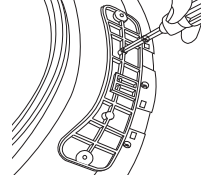

10. Place the door on the other side and reattach it to the dryer.

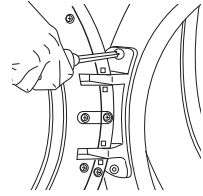

11. Reattach the holder lever.

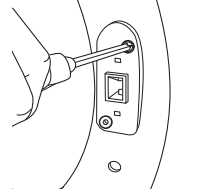

12. Reattach the screws in the remaining holes.

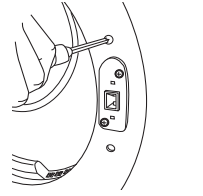

Installing your dryer

SETTING UP YOUR DRYER FOR THE FIRST TIME

When you turn on your dryer for the first time, the intro animation, which shows the Samsung logo and plays each time you turn on the dryer, appears on the LCD panel. After the animation plays, you are guided through the initial setup procedure. The setup procedure lets you set your dryer preferences and consists of the following 5 steps:

1. Choosing your language
2. Setting the current date
3. Setting the current time

Precautions for using the LCD panel

- If you touch the LCD panel while wearing rubber gloves, it may not operate properly.
- If you touch the LCD panel with wet hands, it may not operate properly or may malfunction.
- If the LCD panel is wet, it may malfunction.

Choosing your language

1. Tap the language you want to use for the controls, instructions and descriptions shown in the LCD panel.
There are 4 available languages: English, Español (Spanish), Français (French) and Português.
2. Tap the **Next** button when done.



Setting the current date

1. Tap the up and down arrows to set the date.
Tap the left and right arrows at the bottom of the screen to move to other calendar months.
2. Tap the **Next** button when done.

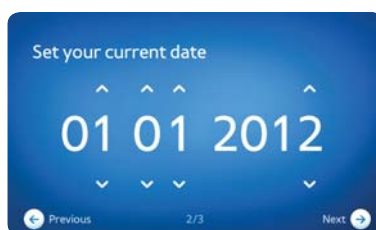

Setting your current time

1. Set the desired time by tapping on the up and down arrows.
2. Tap the **Next** button when done.

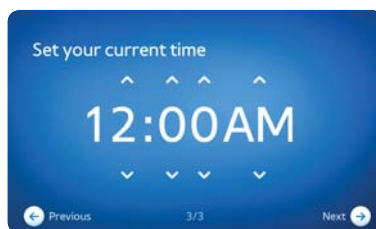

Setting the Automatic Update

1. The Automatic Update function allows various updates such as performance improvements, patches and bug fixes to be installed automatically by communicating with the update server.
2. When you agree to this setting, you are considered as having agreed to the terms and conditions for the Automatic Update function.
3. When the software is updated, some functions provided by the previous software version may be unavailable depending on the update.



-  After completing the initial setup, you can access each step and change your preferences any time using the **Settings** control located at the bottom right of the **Cycle Selection** screen displayed in the LCD panel.

For example, If you want to set the time again...

1. Tap the **Settings** at the bottom right of the **Cycle Selection** screen.
2. Tap the **Time & Language** at the **Setting** screen.
3. Tap the **Change** button under the **Time**.
4. Tap the up and down arrows to change to the desired time.
5. Tap the **OK** button.

You can view and change the settings of the **Language** and **Date** through the same steps above.

Drying a load of laundry

With your new Samsung Dryer, the hardest part of doing laundry will be deciding which load to dry first.



To reduce the risk of fire, electric shock, or injury to persons, read the IMPORTANT SAFETY INSTRUCTIONS before operating this appliance.

DRYING FOR THE FIRST TIME



Before drying laundry for the first time, you must run a complete empty cycle (i.e. no laundry).

1. Press the **Power** button.
2. Press the **Start/Pause** button.



The dryer runs the Normal cycle. This is the factory default cycle the washer will run until you select another cycle. This first empty cycle removes any water that might be left over in the machine from the manufacturer's test run.

BASIC INSTRUCTIONS

1. Load your laundry into the dryer.



Do not overload the dryer.

To determine the load capacity for each type of laundry, refer to the "Cycle chart" section on page 65.



Make sure that laundry is not caught in the door.

2. Close the door until it latches.
3. Turn the power on.
4. Select the appropriate cycle and its options in the LCD panel.
5. The selected cycle and its selected options light up and the estimated cycle time appears at the top right of the LCD panel.
6. Press the **Start/Pause** button.



Do not touch the door glass while your dryer is running. It may be hot.

USING THE CONTROL PANEL

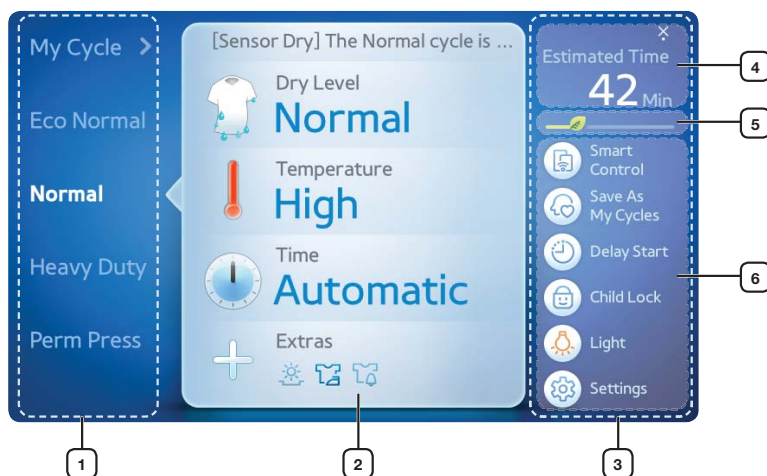

<p>1 CYCLE PANE</p>	<p>Select the cycle you want to use for your laundry. The Cycle pane contains a list of cycles that you can scroll down or up. To view more cycles, drag from the bottom to the along the Cycle pane.</p> <ul style="list-style-type: none"> For more information on the cycles you can select in the Cycle pane, refer to the “Available cycles” section on page 32. For more information, refer to the “Drying your laundry using the cycle selection screen” section on page 36.
<p>2 OPTION PANE</p>	<p>Displays the currently selected options for the selected cycle and allows you to change them. There are four options, Dry level, Temperature, Time, and Extras.</p> <ul style="list-style-type: none"> For more information on the options you can select in the Option pane, refer to the “Available options” section on page 33.
<p>3 STATUS PANE</p>	<p>Consists of three sections: Cycle time, Eco bar and Actions.</p>
<p>4 CYCLE TIME SECTION</p>	<p>Displays the estimated amount of time the selected cycle and its selected options will take to complete.</p>
<p>5 ECO BAR SECTION</p>	<p>Displays the energy efficiency of the selected cycle by showing the estimated environmental friendliness of the selected cycle and its selected options on a scale.</p>
<p>6 ACTIONS SECTION</p>	<p>Provides the following additional controls that allow you to carry out additional actions and view and configure other settings: Smart Control, Save as My Cycles, Delay Start, Child Lock, Light, and Settings.</p> <ul style="list-style-type: none"> For more information on the additional controls you can use in the Actions section, refer to the “Available actions” section on page 34.

Drying a load of laundry

Available cycles

The preset cycles listed in the **Cycle** pane of the **Cycle Selection** screen can be categorized in the following three groups.

Sensor Dry cycles	Your dryer automatically determines the optimal duration required to dry your laundry. Because you don't need to set the the duration, the duration controls are unavailable on the Control Panel.
Manual Dry cycles	You can manually set the duration, but your dryer automatically determines the necessary dry level (Damp Dry, Less Dry, Normal Dry, More dry, and Very Dry). Because you don't need to set the dry level, the dry level controls are unavailable on the Control Panel.
Steam cycles	The dryer automatically sets the duration and dry level appropriate for the laundry you are drying. You can change the time, if necessary.

Sensor Dry cycles

Eco Normal	The eco Normal cycle reduces energy usage by up to 15% compared to the Normal Dry course. It adjusts the cycle time and temperature for increased efficiency.
Normal	The Normal cycle is for most fabrics including cotton, underwear and linen.
Heavy Duty	The Heavy Duty cycle provides high temperature for a heavy fabrics such as jeans, corduroy or work clothes.
Perm Press	The Perm Press cycle is for wrinkle-free cottons, synthetic fabric, knitwear and permanent press fabrics.
Delicates	The Delicates cycle is for heat-sensitive items. This cycle uses a low drying temperature.
Active wear	The active Wear cycle is for exercise wear and outdoor wear such as sports jerseys, training pants, water-repellent jackets and other performance clothing. Thick fabrics like a zipper or velcro closure of a jacket, or training socks may not be completely dried.
Bedding PLUS	The Bedding PLUS cycle is for bulky items such as blankets, sheets and comforters.
Sanitize	The Sanitize cycle sanitizes garments at high temperatures and keeps your bedding and curtains clean.
Wool	 The Wool cycle is for machine washable and tumble dryable woolen items only. The load should be under 3 pounds. The wool cycle of this machine has been approved by Woolmark company for Total-Easy-Care Wool products, M0913(DV457E*), M1007(DV457G*).

Manual Dry cycles

Time Dry	The Time Dry cycle allows you to select a cycle time in minutes.
Quick Dry	The Quick Dry cycle provides a 30 minute drying cycle.
Air Fluff	The Air Fluff cycle tumbles the load at room temperature.

Steam cycles

Refresh	The Refresh cycle is best for smoothing out wrinkles and reducing odors in loads of one to four items.
Wrinkle Away	The Wrinkle Away cycle removes wrinkles from clothes stored in closets, etc. It provides wrinkle release via optimized steam care. You can change the drying time. (Minimum time : 20 minutes)  For best results, load no more than 3 items.

Available options

You can view the currently selected options for the selected cycle and change them in the **Option** pane of the **Cycle Selection** screen. There are four options, **Dry level**, **Temperature**, **Time**, and **Extras**.

Dry level

Tap this option to change the currently selected dry level setting. The available dry level settings are **Damp dry**, **Less dry**, **Normal dry**, **More dry**, and **Very dry**. However, depending on the selected cycle, some of these options will be disabled.

Temperature



Tap this option to change the currently selected temperature setting. The available temperature settings are **Extra Low**, **Low**, **Med Low**, **Medium**, and **High**. However, depending on the selected cycle, some of these options will be disabled.

Time

Tap this option to change the currently selected time setting. The available time settings are **Automatic**, **20 min**, **30 min**, **40 min**, **50 min**, and **60 min**. The **Time** option cannot be changed in the Sensor Dry cycles and Steam cycles. You can set the **Time** option in the Manual Dry cycles only.

Extras

Tap this option to add extra cycles to or remove extra cycles from the selected cycle. The available extra cycles are **Rack dry**, **Wrinkle prevent**, and **Mixed load bell**. However, depending on the selected cycle, some of these extra cycles will be disabled. Tap each enabled extra cycle to add it to or remove it from the selected cycle.

	Rack Dry - Rack Dry is available in the Time Dry cycle. the temperature is only set to Extra Low. RACK DRY is for items, such as washable sweaters and lingerie that should dry flat and and also can be used with items such as stuffed toys that should not be tumbled.
	Wrinkle prevent - Wrinkle Prevent provides approximately 180 minutes of intermittent tumbling in unheated air at the end of the cycle to reduce wrinkling. The load is dry, and can be removed at any time during the Wrinkle Prevent cycle.
	Mixed load bell - The mixed load bell that notifies you when the average dry level in a load is damp dry (80 % dried).This lets you take garments that you don't want fully dried or that dry quickly out of the dryer early while letting others continue to dry. You can select this function in all Sensor Dry cycles except Wool, Sanitize, and Active Wear. The dry level selections are limited to Normal Dry, More Dry, and Very Dry.



Drying a load of laundry

Available actions

You can carry out additional actions and view and configure other settings using the controls provided in the **Actions** section of the **Cycle Selection** screen. There are six controls, **Smart Control**, **Save as My Cycles**, **Delay Start**, **Child Lock**, **Light**, and **Settings**.

Smart Control (Elec. Model Only)



Tap this control to turn the Smart Control function on or off. When this function is turned on, you can control the dryer using your mobile phone.

Turning the Smart Control function on changes the icon from  to .

Any action you perform on your dryer will turn off the Smart Control Function. (Opening the door, tapping the LCD panel, pushing buttons, etc.)

Smart Monitor (Gas Model Only)

Tap this control to turn the Smart Monitor function on or off. When this function is turned on, you can monitor the drying process and be notified when the cycle is complete.



Turning the Smart Monitor function on changes the icon from  to .

Save as My Cycles

Tap this control () to save the currently selected cycle and its options as a My Cycle. Save your favorite cycle including the drying level, temperature, time, and extras options. You can save up to 3 My Cycles.

For more information, refer to the “Using the My Cycle function” section on page 38.



Delay Start

Tap this control to delay the start of the selected cycle by setting a specific start time. If the dryer recognizes that the Smart Grid is available, the options for turning variable energy use on or off are accessible. When the Delay Start function is turned on, the icon changes from  to .

For more information, refer to the “Using the Delay Start function” section on page 39.

Child Lock

Activate and deactivate the Child Lock function using this control.

- Tap this control to activate the deactivated Child Lock function (.
- Hold down this control for 6 seconds to deactivate the activated Child Lock function (.

For detailed information on the Child Lock function, refer to the “Using the Child Lock function” section on page 40.

Light

Tap this control to turn the light inside the drum on or off.



Turning the light on changes the icon from  to .

For more information, refer to the “Turning the Light On/Off” section on page 41.

Settings

Tap this control () to navigate to the Settings screen where you can configure the dryer according to your preferences.

The Settings screen provides the following options:

Display & Sound	<p>Tap this control to change the LCD brightness level and sound volume of the dryer. The LCD brightness has 5 levels from Level 1 to Level 5. The sound volume has 5 levels from Mute to Level 4.</p> <p> For more information, refer to the “Controlling the sound volume” section on page 41 and the “Controlling the brightness level” section on page 42.</p>
Time & Language	<p>Tap this control to change the current date and time of the dryer and the LCD language.</p>
Network	<p>Tap this control to configure your Wi-Fi network, turn it on or off, view the health of your Wi-Fi network connectivity and/or update the networking software. After your Wi-Fi network is configured, while it is turned on and its status is good, you can control some functions of your dryer using your mobile phone if the Samsung Smart Washer/Dryer App is installed on the phone.</p>
Open Source License Notice	<p>This device uses open source software. Open Source Licenses are available in the product menu.</p> <p>Tab “Settings > Network > Software Update > Legal Information” on the device for more details.</p>
Energy Efficiency	<p>Tap this control to view the current average energy efficiency of your dryer, which is determined by your energy usage.</p> <p> For more information, refer to the “Viewing the Energy Efficiency” section on page 42.</p>
Smart Grid	<p>Tap this control to control and save energy and money by adjusting the smart grid settings.</p> <p> For more information, refer to the “Using the Smart Grid” section on page 43.</p>

Drying a load of laundry

DRYING YOUR LAUNDRY USING THE CYCLE SELECTION SCREEN

Loading the dryer properly

- Place only one load in your dryer at a time.
- Mixed loads of heavy and lightweight fabrics will dry differently, which may result in lightweight fabrics being dry while heavy fabrics remaining damp at the end of a drying cycle.
- Add one or more similar items to your dryer when only one or two articles of clothing need drying. This improves the tumbling action and drying efficiency.
- Overloading restricts the tumbling action, resulting in uneven drying as well as excessive wrinkling of some fabrics.



Overloading may cause the dryer door to open while drying.



Drying your laundry using the Cycle Selection screen

1. Load your dryer loosely - DO NOT overload.
2. Close the door.
3. Press the **Power** button.
4. In the **Cycle Selection** screen, select the appropriate cycle: Eco Normal, Normal, Heavy Duty, Perm Press, Delicates, Active Wear, Bedding PLUS, Sanitize, Wool, Time Dry, Quick Dry, Air Fluff, Refresh and Wrinkle Away. Select the cycle according to the kind of laundry items you intend to dry.
 - Scroll down or up the **Cycle** pane and tap a cycle.
 - The **Option** pane shows a description of the selected cycle and the options of the currently selected cycle.





5. Tap the appropriate option button to control the drying level, temperature, time, and extras. Depending on each cycle group or cycle, some of the options can be disabled.
- The **Dry level** option cannot be changed in the **Manual Dry** cycles and **Steam** cycles. When you tap the Dry level option, the **Dry level** buttons are disabled.
 - The **Time** option cannot be changed in the **Sensor Dry** cycles and the only **Refresh** of **Steam** cycles. It is automatically set to **Automatic** in both cycle groups. When you tap the **Time** option, the time buttons are disabled. See the figure above, right.
 - You can set the **Time** option in **Manual Dry** cycles (**Air Fluff** , **Quick Dry**, and **Time Dry**) only. Tap a pre-existing time button or tap the up / down arrows to change the time from the automatically set times in the **Manual Dry** cycles.
 - The Extras settings can only be turned On or Off.



 Tap the left arrow () if you want to return to the Cycle pane and select a different cycle.

6. Press the **Start/Pause** button to start the load. The **Cycle Status** screen is displayed on the LCD panel.

 Press the **Power** button to cancel the cycle and turn off your dryer.

 Do not place anything on top of your dryer while it is running.



When the cycle is finished:

After the total cycle has finished, the Cycle complete screen is displayed. It shows the cycle name and a summary review of its phases, and allows you to start a new load.

1. Open the door.
2. Remove the laundry.

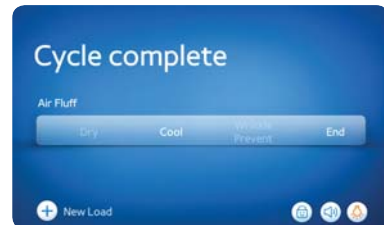

Drying a load of laundry

Using the My Cycle function

The My Cycle function allows you to activate your custom drying settings (drying level, temperature, time and extras) with one button convenience. You can save up to 3 My Cycles.

Saving a My Cycle

Follow the steps below to save your favourite custom dry cycle as a My Cycle.

1. We will assume that there is no saved **My Cycle**. In this case, when you tap the **My Cycle** button in the **Cycle Selection** screen, it will expand and show a list of 3 **None** buttons (None1 to None3), as shown in the right figure.
2. Select a cycle and its options, such as drying level, temperature, time, and extras, in the **Cycle Selection** screen.

Refer to the "Cycle chart" section on page 65 for available option settings with the each cycle.

3. Tap the **Save As My Cycles** button located at the right center of the **Cycle Selection** screen.
4. Select the My Cycle you want to overwrite with the selected cycle and its options. In this example, select **My Cycle 1: None**. Then tap the **Next** button.
5. The **Save as new name** screen is displayed. Enter the name you want to give the My Cycle. In this example, enter "J's Wash". Then tap the **Save** button.

6. A summary of the My Cycle that will overwrite the existing one (**None1** in this example) is displayed, as shown in the figure right. Tap the **OK** button.

7. The My Cycle "**None1**" is changed to "**J's Wash**" in the **My Cycle** list of the **Cycle Selection** screen.

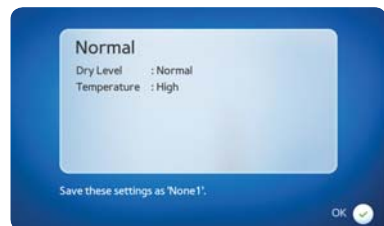
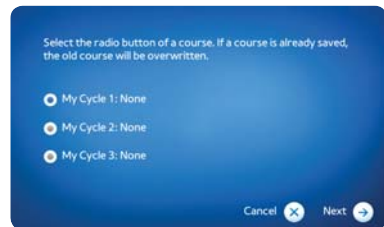

Starting a My Cycle

Follow the steps below to start a My Cycle to dry your laundry.

1. Tap the **My Cycle** button in the **Cycle Selection** screen. It will expand and show a list of 3 My Cycle buttons.
2. Tap the desired My Cycle button.
3. Press the **Start/Pause** button to start the load.

Using the Delay Start function

By activating the Delay Start function, you can set your dryer to start a load automatically at a later specific time.

Activating

Follow the steps below to activate the Delay Start function.

1. Tap the **Delay Start Off** (🕒) button located at the bottom right of the **Cycle Selection** screen. The **Delay Start** screen is displayed.
2. Tap the up / down arrows to set the time.

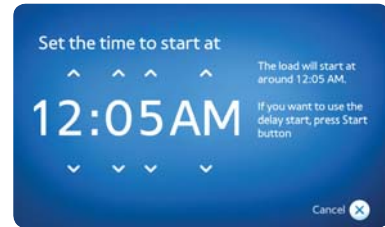

3. If the Smart Grid function is available, you can allow your dryer to find the most energy efficient time (also called the most eco-friendly time) to run your load within the range around the time you set.
4. Press the **Start/Pause** button to activate the Delay Start function with the options you set. Tap the **Cancel** button to cancel the function.
5. You will be returned to the **Cycle Selection** screen.

You will see that the **Delay Start Off** (🕒) button is changed to the **Delay Start ON** (🕒) button.

Deactivating

Follow the steps below to deactivate the Delay Start function.

- Tap the **Delay Start ON** (🕒) button located at the bottom right of the **Cycle Selection** screen. The Delay Start function is deactivated and the button changes to the **Delay Start OFF** (🕒) button.

Drying a load of laundry

Using the Child Lock function

The Child Lock function allows you to lock the buttons so that the dry cycle you've chosen can't be changed.



Child Lock is a function to prevent children or the infirm from accidentally operating the dryer and injuring themselves.





If a child enters the dryer, the child may become trapped and suffocate.



Although the Child Lock function is activated, you must keep an eye on children so that they do not operate your dryer.







Activating

Follow the steps below to activate the Child Lock function.

- Hold down The **Child Lock** button () for 3 seconds. Then, The Child Lock Function is activated with pop-up "Child Lock ON", and the button changes from () to ().

Deactivating

Follow the steps below to deactivate the Child Lock function.

- Hold down The **Child Lock** button () for 3 seconds. The Child Lock Function is deactivated with pop-up "Child Lock Off", and the button changes from () to ().
-  When the Child Lock function is activated, only the Child Lock button works. The Child Lock function remains on even after you turn the power off and back on or disconnect and then reconnect the power cord.
-  To add laundry when the Child Lock function is activated, you have to first pause or deactivate the Child Lock function.
-  When the Child Lock function is activated, the screen does not change visually (no dimming or greying out). If you tap a button or any part of the screen, a tooltip reminder that the Child Lock function is turned on is displayed.

Turning the Light On/Off

You can turn the light on/off at any time.

Turning on

Tap the **Light OFF** (🔒) button located at the bottom right of the Cycle Selection or Cycle Status screen.

The light is turned on immediately and the button changes to the **Light ON** (🔓) button.

Turning off

Tap the **Light ON** (🔓) button. The light is turned off immediately and the button changes to the **Light OFF** (🔒) button.

Controlling the sound volume

You can control the volume of the sound interactions of your dryer. There are 5 volume levels from **Mute** to **Level 4**. Even if the power is turned on and off repeatedly, the setting is retained. Follow the steps below to control the volume level.

1. Tap the **Settings** button in the **Cycle Selection** screen.
2. Tap the **Display & Sound** button in the **Settings** screen.
3. Tap the **Volume** section.
4. Tap the desired volume level button.
5. Tap the **OK** button to apply the changes.



Drying a load of laundry

Controlling the brightness level

You can control the brightness level of the LCD panel. There are 5 brightness levels from **Level 1** to **Level 5**. Even if the power is turned on and off repeatedly, the setting is retained. Follow the steps below to control the volume level.

1. Tap the **Settings** button in the **Cycle Selection** screen.
2. Tap the **Display & Sound** button in the **Settings** screen.



3. Tap the **Brightness** section.
4. Tap the desired brightness level button.
5. Tap the **OK** button to apply the changes.



Viewing the Energy Efficiency

You can view the overall energy efficiency of your drying operations or behavior. The energy efficiency is determined based on energy usage. Follow the steps below to view the overall energy efficiency.

1. Tap the **Settings** button in the **Cycle Selection** screen.
2. Tap the **Energy Efficiency** button in the **Settings** screen.
3. Tap the **More...** button to view the average energy use for the last 12 months.
4. Tap the **OK** or **Cancel** button to return to the **Settings** screen.



Using the Smart Grid

If your energy supplier introduces Smart Grid which means that consumers be provided with timely information and options for controlling energy use, the Smart Grid functions below will be visible and ready to be used.

You can view the current energy use level of your neighborhood in the **Smart Grid State** section of the **Smart Grid** screen. There are 5 Smart Grid energy use states or levels from Level 0 to Level 4. The higher the level, the closer your neighborhood is to a blackout.

You can also view and change the Override Time. The Override Time is the amount of time that your Dryer will ignore Smart Grid signals to temporarily curtail energy use and continue to use a full complement of energy. This lets you override Smart Grid signals to cut energy use if, for example, you need to dry a load of wash right away.

When the Smart Grid is available for your neighborhood, the **Description**, **Smart Grid State** and **Override** sections are displayed in the Smart Grid screen.

Viewing your neighborhood's current energy level

Follow the steps below to view our neighborhood's current energy level on the smart grid.

1. Tap the **Settings** button at the bottom right of the **Cycle Selection** screen.
The **Settings** screen is displayed.
2. Tap the **Smart Grid** button in the **Settings** screen.
3. Tap the **Smart grid state** section to view detailed information on the current energy level.
4. Tap the **OK** or **Cancel** button to return to the **Settings** screen.



Drying a load of laundry

Viewing and changing the Override Time

Follow the steps below to view and change the override time.

1. Tap the **Settings** button at the bottom right of the **Cycle Selection** screen.
2. The **Settings** screen is displayed.
3. Tap the **Smart Grid** button in the **Settings** screen.
4. Tap the **Override** section.
5. Tap the desired override time.
6. Tap the **OK** button to apply the changes.
7. You are returned to the **Settings** screen.



- When the Smart Grid is unavailable for your neighborhood, the description in the figure, right, is displayed in the **Smart Grid** screen.



- When the Smart Grid function is unavailable because of a problem with your power utility, the description as shown in the figure, right, is displayed in the **Smart Grid** screen.



USING THE RACK DRY

1. Open the dryer door.
2. Position the drying rack in the tumbler, placing the front lip of the drying rack on the top of the lint filter.
3. Place the rear legs in the two recessed areas of the dryer's back wall and push the middle of the drying rack down to fix it in place.
4. Place the items to be dried on the rack, leaving space between them so air can circulate.
5. Close the dryer door.
6. Tap the **Time Dry** button in the **Cycle** pane of the **Cycle Selection** screen. Note that the Rack Dry option is only available in the Time Dry cycle.
7. Tap the **Extras** section in the **Option** pane.
8. Tap the **Rack Dry** button in the **Extras** section.
9. Select the time according to the moisture and weight of the item.
10. Tap the **OK** button to apply the changes.
11. Press the **Start/Pause** button to start drying.



To dry items made from materials that are vulnerable to heat such as foam rubber, plastic and rubber, use the Air Fluff cycle. If you dry these kinds of items by applying heat, the product may be damaged or a fire may occur as a result.



Never use the drying rack with any cycle other than the Rack Dry cycle.

CHECKING THE FILTER

Checking the filter

The filter check notification pops up before the cycle you've set begins, reminding you to check the dryer's filter.

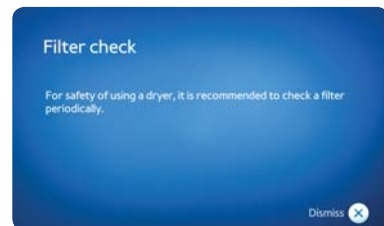

Cleaning the filter

Clean the filter to shorten drying time and operate the dryer with greater energy efficiency.



Do not operate your dryer without the filter in place.

Drying a load of laundry

VENT SENSOR

Your Samsung dryer is equipped with a Vent Sensor, which detects and notifies you when it is time to clean the ductwork. Keep your dryer safe and efficient by cleaning the ducts when prompted.

The Vent Sensor detects any duct blockages

You can figure out whether there is a duct blockage from the message below the process bar.

Level	Message	Status	Solution
0	No message	The ductwork is free from blockages.	-
1	Check for vent blockage after cycle completes.	When a part of the duct or the lint filter is blocked by lint or a foreign object. When the resistance is high because the duct is too long or bent.	Check the duct connection, shorten the duct, or straighten it if necessary. Check the lint filter or the duct and clean it if necessary.
2	Vent is blocked. Do not continue without checking vent. ¹⁾	When the duct is blocked by lint or a foreign object. When the resistance is very high because the duct is too long or bent excessively.	Check the duct connection, shorten the duct, or straighten it if necessary. Check the lint filter or the duct and clean it as soon as possible.

¹⁾ In the LEVEL 2 state, this message is displayed for 3 hours after the completion of the cycle. (If the wrinkle prevention function is activated, this message is displayed for up to 3 hours.)

If the power button is pressed or the door is opened, the power is immediately turned off.

 For more information about the duct installation, please refer to the "Ducting requirements" section on page 14.

- Although the dryer is available even if the blockage message is displayed, the drying time may be extended.
- If the LEVEL 1 message is displayed the first time the dryer is run after installation, check the connection and clean the duct. If the LEVEL 1 message appears even after you have checked and cleaned the ducts, this may indicate that there are some restrictions of the duct due to the length, condition, etc.. If this occurs, you can use the dryer normally and no countermeasures need to be taken. However, the drying time may be extended or the drying performance may be degraded

Using your mobile phone

You can receive notifications and control your dryer from your mobile phone. To do this, you need to do the following.

1. Setup a Wi-Fi network for your dryer
2. Turn on the Wi-Fi networking function of your dryer
3. Download and run the mobile app, Samsung Smart Washer/Dryer App
4. Use the mobile app, Samsung Smart Washer/Dryer App

 No wired or wireless router (AP) is provided when you purchase your washer. The washer supports the Wi-Fi encryption protocols, WEP, TKIP and TKIP AES. It does not support connecting to a wired or wireless router (AP) that uses a Wi-Fi encryption protocol other than these.



- If a wireless router (or Access Point) is not WPS authenticated, a connection failure might occur.
- If a wireless router that is not WPS authenticated is connected wirelessly to an air conditioner, the Wi-Fi connections of other previously connected units might be disconnected.
- If this appliance is installed in a building where no wireless router (AP) is installed for that floor, the network connectivity may be degraded.
- If this appliance is installed in a location such as inside a utility closet made from metal or reinforced concrete, the network connectivity may be degraded.
- If this appliance or the wireless router (AP) is installed near a microwave or drier, the network connectivity may be degraded due to interference.

 • If the wireless router (AP) is a non-certified product, this appliance may not connect to the network.

 • This appliance does not support the wireless networking protocols 802.11n and 802.11a.

 This product does not contain a wireless router.

CONFIGURING YOUR DRYER'S NETWORK SETTINGS AND CONNECTING TO YOUR NETWORK

To configure your washer's Wi-Fi settings and connect your washer to your network, follow the procedures below.

Configuring the IP address settings

Follow the procedure below to configure the IP address settings of your dryer for a Wi-Fi network.

1. Tap the **Settings** button in the **Cycle Selection** screen.
2. Tap the **Network** menu in the **Settings** screen.
3. Tap the **Wi-Fi network** section.
4. Tap the **Configure** button.
5. Tap the **IP Address** button next to the network you want to configure.
6. Tap the **Automatic** button to have your dryer configure the IP address settings automatically, and then go to Step 11. If you need to configure the IP address and other settings manually, go to Step 7.
7. Tap the **User Config** button to configure the IP address settings manually.
8. Tap the **IP address** field.
9. Enter an IP address and then tap the **OK** button.
10. Repeat steps 8 and 9 for the **Subnet mask**, **Gateway**, and **DNS** fields.
11. Tap the **OK** button in the Settings screen.



Using your mobile phone

Connecting your dryer to the network

Follow the procedure below to connect your dryer to a Wi-Fi network.

1. Tap the **Settings** button in the **Cycle Selection** screen.
2. Tap the **Network** menu in the **Settings** screen.
3. Tap the **Wi-Fi network** section.
4. Tap the **Configure** button.
5. Tap the name of the network to which you want to connect your dryer.
6. Enter your network password and then tap the **OK** button.
7. The dryer searches for the network. The **Connect to Wi-Fi** screen is displayed to show the search progress.
8. If the network is found, the "Connection has been successfully established" message is displayed for 1 second. Then you are returned to the **Network List** screen. A check mark appears to the left of the selected network.
9. If the network is not found, the message "Connection failed" is displayed.
Tap the **Retry** button to reattempt the connection.
Tap the **Cancel** or **OK** button to return to the **Network List** screen

TURNING ON THE WI-FI NETWORKING FUNCTION OF YOUR DRYER

Follow the procedure below to turn on the Wi-Fi networking function of your dryer.

1. Tap the **Settings** button in the **Cycle Selection** screen.
2. Tap the **Network** menu in the **Settings** screen.
3. Tap the **Wi-Fi status** section.
4. Tap the **On** button.
5. Tap the left arrow (**<**) button to return to the **Settings** screen.



HOW TO UPDATE THE SOFTWARE

1. Touch settings.



2. Touch Network.

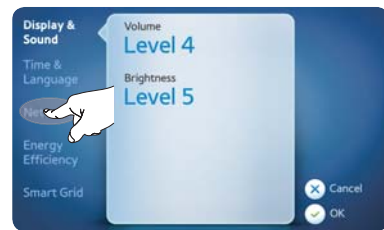

3. If an update is available, the version number will be displayed under Software update. Touch the version number.



4. Touch Update.



- ☞ To see if an update is available, follow Steps 1 through 3.
- When you run the update function, the LCD displays the update progress bar and announces that the product will be restarted when the update is completed.
- If the power cord of the product is unplugged, the AP power is cut, the download fails, or you press the Cancel button while the update file is being downloaded, the file is discarded. The version prior to the update is maintained.
- If the download progress of the update file does not change for 10 minutes, a connection error message appears.
- If you run the update function, and the file is already up-to-date (if the FIRMWARE CODE is the same), a message stating this appears.

Using your mobile phone

DOWNLOADING AND RUNNING THE MOBILE APP, SAMSUNG SMART WASHER/DRYER APP

Follow the procedure below to download and run the mobile app, **Samsung Smart Washer/Dryer App**.

1. Download the **Samsung Smart Washer/Dryer App** into your mobile phone from the Android market or Apple App Store. You can skip this step if the app has been already downloaded into your mobile phone.
2. Tap the **Samsung Smart Washer/Dryer App** icon on your mobile phone to run the app. The initial screen is displayed.



3. The **Home** screen is displayed. It shows that your mobile phone is not yet connected to your dryer.
4. Tap the **Indoor control** or **Outdoor control** button.



5. Tap the **Search** button.
The **Samsung Smart Washer/Dryer App** searches for your dryer through your Wi-Fi network.
6. The **Devices** screen is displayed. A list of available dryers is shown on the screen.
7. The progress screen is displayed while the **Samsung Smart Washer/Dryer App** tries to connect to your dryer.

 Connecting may take a minute or two.

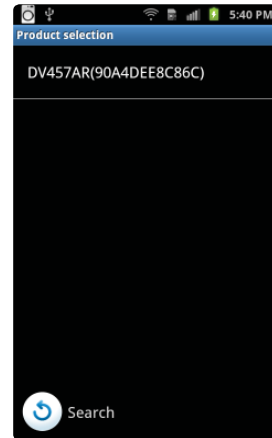

USING THE MOBILE APP

After your dryer has been connected, you can perform the following operations using the Samsung Smart Washer/Dryer App.

- Disconnect the connection
- Start a new dry (including receiving notifications and controlling your dryer)

Disconnecting the connection

Follow the procedure below to disconnect the connection to your dryer.

- Tap the **Disconnect** button.



Using your mobile phone

Starting a new load

Follow the procedure below to start a new dryer load from your mobile app.

1. Tap the **Start New Load** button.
The **Choose cycle** screen is displayed.
 On your dryer, you must tap the **Smart Control** button to turn on the Smart Control function.
2. Select the cycle you want, and then tap the **Start** button.

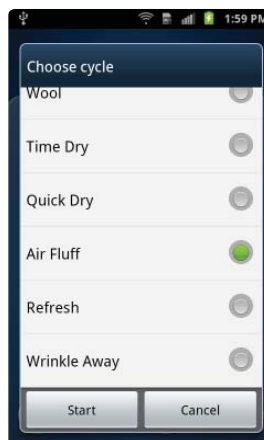

3. The cycle status including cycle progress and estimated finish time are shown on the screen.
If you want to pause the cycle, tap the **Pause** button.



- When the cycle is completed, the message "Cycle complete" and a summary review of all the phases are shown.
- Tap the **Dismiss** button to return to the **Home** screen.

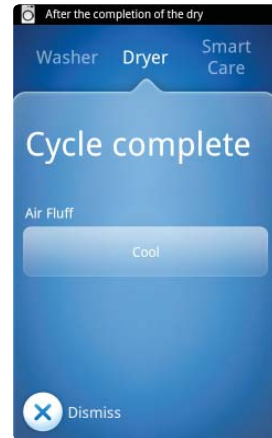

Registering your dryer

- Access **Samsung Smart appliance** website.
(<http://www.samsungsmartappliance.com>)
- Enter your User ID and Password to log in.
 If you don't have an account, press **"Create a Samsung account"** and fill in the form to become a member.
- Select **"My page"** → **"My page"**.



- Select **"Add device"**.

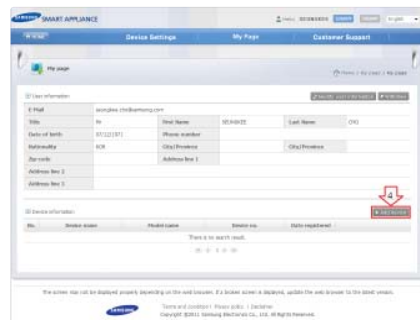

Using your mobile phone

5. Find the MAC number on your dryer and enter it into the device page.
On your dryer:
 - 1) Tap **"Settings"** on Home.
 - 2) Tap **"Network"**.
 - 3) Tap **"Wi-Fi Network"**.
 - 4) Tap **"Configure"**.
 5) Record the MAC number at the top of the screen.
On the device page on your PC:
 - 6) Enter the 12 digit MAC address in the "mac address for the device" field.
6. Click **"Certify device"**.
7. Tap the **Smart Control** Button.
8. When certify device checking window appears click the **"Ok"**.

 If the dryer you are registering is already registered by other users, a window appears asking whether you want to delete the usage authority of the existing users or not.

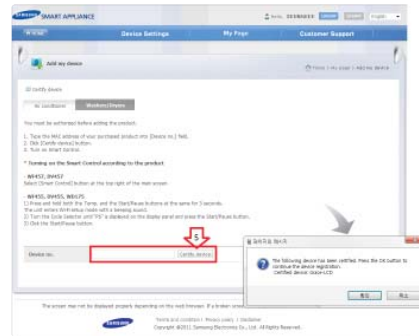

9. After the registration of the dryer is completed, you can check the registered dryer on the device information list.

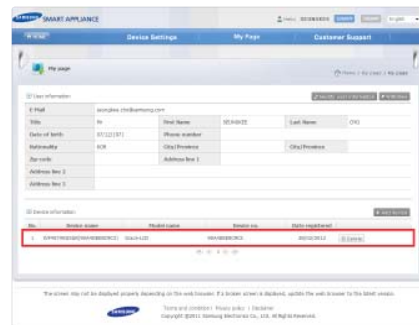

OVERVIEW OF WI-FI SETTINGS AND AP CONNECTION SCREENS



The first screen after booting up

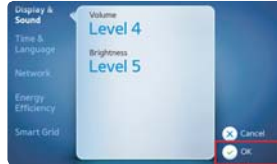

The first screen after entering the setup



Select this to turn the Wi-Fi on

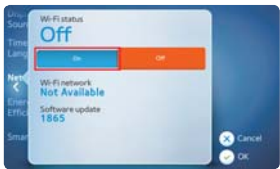

Select ON



Select this to select the AP

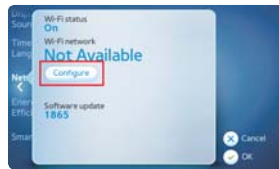

Select this to search for the AP



Searching for APs



Select an AP
(Refer to the MAC address)



Enter the password for the AP
and select OK



Connecting to the AP



When the connection with the
AP is established, ✓ is displayed

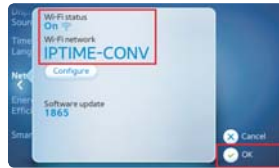

The connection status
information is displayed



Move to the Home screen



Home screen

The Wi-Fi connection status
information icon is displayed
at the top right of the Home
screen.

Care and cleaning

CONTROL PANEL

Clean with a soft, damp cloth. Do not use abrasive substances.

Do not spray cleaner directly onto the panel.

The control panel finish may be damaged by some laundry pre-treatment soil and stain remover products.

Apply such products away from your dryer and wipe up any spills or overspray immediately.

TUMBLER

Remove any stains from the tumbler caused by crayon, ink, fabric dye (from new items such as towels or jeans) and so on with an all-purpose cleaner.

Tumble old towels or rags to remove any remaining stain or cleaning substance.

Once these steps are followed, stains may still be visible, but should not transfer to subsequent loads.

STAINLESS STEEL TUMBLER

To clean the stainless steel tumbler, use a damp cloth with a mild, non-abrasive cleaner suitable for stainless steel surfaces.

Remove the cleaner residue and dry with a clean cloth.

DRYER EXTERIOR

Clean with a soft, damp cloth. Do not use abrasive substances.

Protect the surface from sharp objects.

Do not place any heavy or sharp objects or a detergent box on the dryer. Keep them on the purchased pedestal or in a separate storage box. This may scratch or damage the top cover of the dryer.

Since the entire dryer has a high-gloss finish, the surface can be scratched or damaged.

Therefore, avoid scratching or damaging the surface when using the dryer.

DRYER EXHAUST SYSTEM

Should be inspected and cleaned yearly to maintain the optimum performance.

The outside exhaust hood should be cleaned more frequently to ensure proper operation.

Special laundry tips

SPECIAL LAUNDRY TIPS

Please follow the care label or manufacturer's instructions for drying special items. If the care label instructions are not available, use the following information as a guide.

Bedspreads & Comforters	<ul style="list-style-type: none"> Follow the care label instructions or dry on the bedding. Make sure the item is thoroughly dry before using or storing it. May require repositioning to ensure that it dries evenly.
Blankets	<ul style="list-style-type: none"> Use the Normal cycle and dry only one blanket at a time for best tumbling action. Make sure the item is thoroughly dry before using or storing it.
Curtains & Draperies	<ul style="list-style-type: none"> Use the Perm Press cycle and the Low or Extra Low temperature to help minimize wrinkling. Dry these in small loads for best results and remove as soon as possible.
Cloth Diapers	<ul style="list-style-type: none"> Use the Normal cycle and the High temperature settings for soft, fluffy diapers.
Down-filled Items (jackets, sleeping bags, comforters, etc.)	<ul style="list-style-type: none"> Use the Normal cycle and the Low or Extra Low temperature setting. Adding a couple of dry towels shortens the drying time and absorbs moisture.
Foam Rubber (rug backs, stuffed toys, shoulder pads, etc.)	<ul style="list-style-type: none"> DO NOT dry on a heat setting. Use the Air Fluff cycle (no heat). WARNING - Drying a rubber item with heat may damage it or become a fire hazard.
Pillows	<ul style="list-style-type: none"> Use the Normal cycle. Add a couple of dry towels and a pair of clean sneakers to help the tumbling action and to fluff the item. DO NOT heat dry kapok or foam pillows in the dryer. Use the Air Fluff cycle only.
Plastics (shower curtains, outdoor furniture covers, etc.)	<ul style="list-style-type: none"> Use the Air Fluff cycle or the Time Dry cycle and the Low or Extra Low temperature settings depending on the care label instructions.

THINGS TO AVOID PUTTING IN THE DRYER:

- Fiberglass items (curtains, draperies, etc.).
- Woolens, unless recommended on the label.
- Vegetable or cooking oil-soaked items.

Troubleshooting

CHECK THESE POINTS IF YOUR DRYER...

PROBLEM	SOLUTION
Doesn't run.	<ul style="list-style-type: none">• Make sure the door is properly latched.• Be sure the power cord is plugged into a live electrical outlet.• Check the home's circuit breaker and fuses.• Press the Start/Pause button again if the door is opened during the cycle.
Doesn't heat.	<ul style="list-style-type: none">• Check your home's circuit breaker and fuses.• Select a heat setting other than Air Fluff.• On a gas dryer, check that the gas supply is on.• Clean the lint filter and exhaust duct.• The dryer may have moved into the cool-down phase of the cycle.
Doesn't dry.	<ul style="list-style-type: none">• Check all of the above, plus...• Be sure the exhaust hood outside the home can open and close freely.• Check the exhaust system for lint buildup. The ducting should be inspected and cleaned annually.• Use a 4" rigid metal exhaust duct.• Do not overload. 1 wash load = 1 dryer load.• Sort heavy items from lightweight items.• Large, bulky items such as blankets or comforters may require repositioning to ensure that they dry evenly.• Check that the washer is draining properly to extract adequate water from the load.• The load may be too small to tumble properly. Add a few towels.
Is noisy.	<ul style="list-style-type: none">• Check the load for objects such as coins, loose buttons, nails, etc. Remove immediately.• It is normal to hear the dryer gas valve or heating element cycle on and off during the drying cycle.• Be sure the dryer is properly level as outlined in the installation instruction.• It is normal for the dryer to hum due to the high velocity of air moving through the dryer drum and exhaust system.
Dries unevenly.	<ul style="list-style-type: none">• Seams, pockets, and other similarly heavy areas may not be completely dry when the rest of the load has reached the selected dryness level. This is normal. Select the Very Dry setting if necessary.• If one heavy item is dried with a lightweight load, such as one towel with several sheets, it is possible that the heavy item will not be completely dry when the rest of the load has reached the selected dryness level. Sort heavy items from lightweight items for best drying results.
Has an odor.	<ul style="list-style-type: none">• Household odors from painting, varnishing, strong cleaners, etc. may enter the dryer with the surrounding room air. This is normal as the dryer draws the air from the room, heats it, pulls it through the tumbler, and exhausts it outside.• When these odors linger in the air, ventilate the room completely before using the dryer.

PROBLEM	SOLUTION
Shuts off before the load is dry	<ul style="list-style-type: none"> The dryer load is too small. Add more items or a few towels and restart the cycle. The dryer load is too large. Remove some items and restart the dryer.
Lint on clothes	<ul style="list-style-type: none"> Make sure the lint filter is cleaned before every load. With some loads that produce high amounts of lint, it may be necessary to clean the filter during the cycle. Some fabrics are lint producers (for example, a fuzzy white cotton towel) and they should be dried separately from clothes that are lint trappers (for example, a pair of black linen pants). Divide larger loads into smaller loads for drying. Check pockets thoroughly before washing and drying clothes.
Garments still wrinkled after Wrinkle-Care	<ul style="list-style-type: none"> Small loads of 1 to 4 items work best. Load fewer garments. Load similar-type garments.
Odors remain in clothing after Refresh.	<ul style="list-style-type: none"> Fabrics having strong odors should be washed in a normal cycle.
Water drips from the nozzle when Steam-Care starts	<ul style="list-style-type: none"> This is steam condensation. The dripping water will stop after a short time.
Sprayed water is not visible during Steam-Care	<ul style="list-style-type: none"> Sprayed water is difficult to see when the door is closed.

INFORMATION CODES

Samsung's Smart Care, an automatic error-monitoring system, detects and diagnoses problems at an early stage and provides a quick and easy solution through LCD navigation.

When your dryer has a problem, the notification screen will show the information and solution to help you better understand what is occurring with your dryer and how to solve the problem.



Information codes may be displayed to help you better understand what is occurring with your Dryer.

ERROR DISPLAY	TRIGGER	ACTION TAKEN
tE	The thermistor resistance is very low or high.	Clean the screen or vent. If the problem continues, call for service.
tE3	The resistance of the thermistor for the vent blockage detection is very low or very high.	Clean the screen or vent If the problem continues, call for service.
HE	Invalid heating Temp in running the dryer	Call for service.
dE	Running the dryer with door open	Clean the door and then restart. If the problem continues, call for service.

Troubleshooting

ERROR DISPLAY	TRIGGER	ACTION TAKEN
dF	Invalid door state for more than 256 milliseconds.	Call for service.
bE2	Invalid state of key circuit short for 30 secs	Make sure a button is NOT being pressed continuously. Try restarting the cycle. If the problem continue, call for service.
FE	Invalid power source Frequency	Try restarting the cycle. If the problem continues, call for service.
2E	Electronic Control Problem (Over Voltage Error)	Call for service.
AE	Electronic Control Problem (Communication Error)	Call for service.
Et	Invalid state of Eeprom communication	Call for service.
AE4	A communication error between the Wi-Fi PBA and the MAIN PBA	Call customer service.
AE3	A communication error between the DR Modem and the MAIN PBA	Call customer service.
AE5	A communication error between the LCD PBA and the MAIN PBA	Call customer service.

For any codes not listed above, call 1-800-726-7864 (1-800-SAMSUNG)

NETWORK SETUP Q&A

QUESTION	ANSWER
The washer or dryer is not found in the smartphone app.	<ul style="list-style-type: none"> • Check the power status of the access point (AP). • Check if the smartphone is connected with Wi-Fi. • Check if the Wi-Fi function of the washer or dryer is turned on. • To refresh the screen, press “Configure” again. • If the AP is installed too far away from the washer or dryer, the strength of the Wi-Fi signal may be weak. In this case, move the AP closer to the washer or dryer.
The washer or dryer can't find the AP (access point).	<ul style="list-style-type: none"> • Check the power status of the AP. • Check if the Wi-Fi function of the washer or dryer is turned on. • To refresh the screen, press “Configure” again. • If the AP is installed too far away from the washer or dryer, the strength of the Wi-Fi signal may be weak. In this case, move the AP closer to the washer or dryer. Ensure that the number of the displayed antenna bars is at least 3. • If the strength of the AP is low, the washer or dryer may not find it. Use a high performance AP if available.
There are more than one washer or dryer in the house. Do I have to install an AP for each of them?	<ul style="list-style-type: none"> • You can install only one AP. • If you want to one AP for each of the washer and dryer, select the corresponding AP for each of the products in the “Smart Washer” app. • When both a washer and dryer are installed, they can be controlled through one AP.
Which AP is better?	<ul style="list-style-type: none"> • Since the washer or dryer is controlled through the AP from the inside or outside of the house, we recommend a high performance AP. • Use an AP with Wi-Fi a certification mark. • Since an AP with 2 or more antennas provides better performance, we recommend purchasing a wireless AP with 2 or more antennas.
How can I check if the AP is out of order?	<ul style="list-style-type: none"> • Connect to the AP on a smartphone and check if you can connect to the Internet. If you can connect to the Internet, the AP is normal. • Check if the LEDs on the AP are blinking. If all the LEDs are turned off, it indicates that the power is turned off. • If the AP doesn't seem to be working properly, request after-sales service.
I do not have a PC. Can I use the indoor and outdoor control features?	<ul style="list-style-type: none"> • If the Internet can be accessed inside of the house, the feature is available. However, you have to sign up on the Samsung web site and register the product.
How many users can control a washer or dryer?	<ul style="list-style-type: none"> • Multiple users can control the washer or dryer only if the “Smart Washer” app is authenticated,



































Troubleshooting

QUESTION	ANSWER
Where are the proper place to install a washer or dryer?	<ul style="list-style-type: none"> • Since a washer or dryer is heavy and connected with water, it should be installed in the proper place. Installing the AP near the washer or dryer is recommended. You can check the signal strength through the setup screen of the washer or dryer or a smartphone. • Since the performance is seriously affected by a door or steel wall, install the product in an open place. If there is door in front of the installed product, open the door when using the product. • Do not place an object maden with steel or glass in front of the front LCD of the washer since it blocks the radio signal. • Note that the radio signal may be weaken or interfered and the communication with the smartphone may fail when a microwave oven is used in the house. • Install the washer or dryer so that the front of the product faces the AP if available.
How can I connect the washer or dryer with a smartphone stably?	<ul style="list-style-type: none"> • When the signal strenth that is displayed on the LCE of the washer or dryer is weak, the control may fail. Check the mark as follows or measure the signal strength. <ul style="list-style-type: none"> • At least 3 antenna bars should be displayed on the LCD of the washer or dryer. • At least 3 antenna bars for the Wi-Fi connection should be displayed on the smartphone. • When the signal strenth is measured with a smartphone app that shows the Wi-Fi signal strength, the signal strength should be stronger than -65 dBm. (E.g. -60 dBm and -50 dBm are stronger than -65 dBm.)
What should I have to do when the number of the antenna bars that are displayed on the LCD of the washer or dryer is 1?	<ul style="list-style-type: none"> • When the signal strenth that is displayed on the LCE of the washer or dryer is weak, the control may fail. In this case, take the following measures for normal operation. <ul style="list-style-type: none"> • Move the AP closer to the washer or dryer. (At least 3 antenna bars should be dislayed in the network setup of the washer for proper operation.) • Since old AP may provide lower performance, use new one if available. • Stand the antenna of the AP if available so that the radio signal is more easily propagated.

Appendix

FABRIC CARE CHART

The following symbols provide garment care directions. The care labels include symbols for washing, bleaching, drying and ironing, or dry cleaning when necessary. The use of symbols ensures consistency among garment manufacturers of domestic and imported items. Follow the care label directions to maximize garment life and reduce laundry problems.

Wash Cycle		Special Instructions		Warning Symbols for Laundering	
	Normal		Line Dry/ Hang to Dry		Do Not Wash
	Permanent Press / Wrinkle Resistant / Wrinkle Control		Drip Dry		Do Not Wring
	Gentle/Delicates		Dry Flat		Do Not Bleach
	Hand Wash	Heat Setting			Do Not Tumble Dry
Water Temperature*			High		No Steam (added to iron)
	Hot		Medium		Do Not Iron
	Warm		Low	Dryclean	
	Cold		Any Heat		Dry Clean
Bleach			No Heat/Air		Do Not Dry Clean
	Any Bleach (when needed)	Iron-Dry or Steam Temperatures			Line Dry/ Hang to Dry
	Only Non-Chlorine (color-safe) Bleach (when needed)		High		Drip Dry
	Tumble Dry Cycle		Medium		Dry Flat
Normal			Low		
	Permanent Press/ Wrinkle Resistant/ Wrinkle Control				
	Gentle/ Delicates				

 * **Water Temperature:** The dot symbols represent the appropriate wash water temperatures for various items. The temperature range for Hot is 105-125 °F (41-52 °C), for Warm 85-105 °F (29-41 °C) and for Cold 60-85 °F (16-29 °C). (The wash water temperature must be a minimum of 60 °F (16 °C) for detergent activation and effective cleaning.)

Appendix

PROTECTING THE ENVIRONMENT

This appliance is manufactured from recyclable materials. If you decide to dispose of this appliance, please observe local waste disposal regulations. Cut off the power cord so that the appliance cannot be connected to a power source. Remove the door so that animals and small children cannot get trapped inside the appliance.

DECLARATION OF CONFORMITY

This appliance complies with UL2158.

SPECIFICATIONS

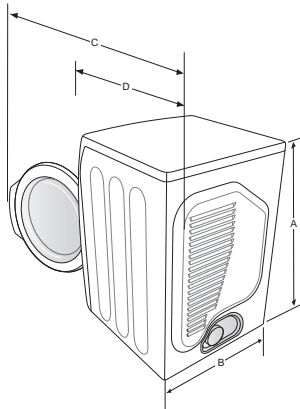

TYPE		FRONT LOADING DRYER
DIMENSIONS	A. Height	39" (99.0 cm)
	B. Width	27" (68.6 cm)
	C. Depth with door open 90°	51.65" (131.2 cm)
	D. Depth	32.28" (82.0 cm)
WEIGHT		125.7 lb (57 Kg)
HEATER RATING		5300 W (Elec.) 22000 BTU/hr (Gas)
WATER PRESSURE		20-116 psi (137-800kPa)

CYCLE CHART

(●: factory setting, ○: selectable)

	CYCLE	RECOMMENDED ITEMS	MAXIMUM AMOUNT
Sensor Dry	Normal	Cottons, Work clothes, Linen, Mixed loads	●
	Heavy Duty	Heavy fabrics such as jean, Corduroys, Heavy work clothes	●
	Perm Press	Shirts, Synthetic fabrics, Knits, Wrinkle-free cottons, Permanent	●
	Bedding Plus	Bulky items such as blankets, Sheets, Comforters, Pillows	●
	Delicates	Underwear, Blouses, Lingerie	●
	Sanitize	Bedding, Curtains, Children` clothing	●
	+Eco Normal	Cottons, Work clothes, Linen	●
	Wool	For machine washable and tumble dryable wool only (Maximum amount : 3lb)	○
	Active Wear	Water-repellent wear, performance clothes, Sports wear (Maximum amount : 4lb)	○
Manual Dry	Air Fluff	Form, Rubber, Plastic	○
	Quick Dry	Small loads	○
	Time Dry	Any load	●
Steam Cycles	Wrinkle Away	Shirts, Trouser, Blouses	○
	Refresh	Shirts, Trouser, Comforter, Pillows	○

CYCLE	Sensor Dry Level	FUNCTIONS					OPTIONS			
		Temp. Control					Time	Wrinkle Prevent	Delay Start	
		High	Medium	Medium Low	Low	Extra Low				
Sensor Dry	Normal	●	○	○	○	○		○	○	
	Heavy Duty	●	○	○	○	○		○	○	
	Perm Press	●		●	○	○		○	○	
	Bedding Plus	●						○	○	
	Delicates	●				●		○	○	
	Sanitize	Very dry (No change)	●						○	○
	+Eco Normal	Normal dry (No change)* (DV457G)*	●		●				○	○
	Wool	Normal dry (No change)				●			○	○
Active Wear	Normal dry (No change)		●					○	○	
Manual Dry	Air Fluff	-					○	○	○	
	Quick Dry	-	●				○	○	○	
	Time Dry	-	●	○	○	○	○	○	○	
Steam Cycles	Wrinkle Away	-	●				○	○	○	
	Refresh	-	●					○	○	

 * is only Gas model

Load Size Recommendations

● Large load	Fill the drum to about $\frac{3}{4}$ full. Do not add items over this level as they need to tumble freely.
○ Medium load	Fill the drum to about $\frac{1}{2}$ full.
○ Small load	Fill the drum with 3~5 items, not more than $\frac{1}{4}$ full.

 For best results, follow the load size recommendations for each drying cycle.

Warranty (U.S.A)

SAMSUNG DRYER

LIMITED WARRANTY TO ORIGINAL PURCHASER

This SAMSUNG brand product, as supplied and distributed by SAMSUNG ELECTRONICS AMERICA, INC. (SAMSUNG) and delivered new, in the original carton to the original consumer purchaser, is warranted by SAMSUNG against manufacturing defects in materials and workmanship for a limited warranty period of:

One (1) Year All Parts and Labor, Two (2) Years Control Board Parts

This limited warranty begins on the original date of purchase, and is valid only on products purchased and used in the United States.

To receive warranty service, the purchaser must contact SAMSUNG for problem determination and service procedures.

Warranty service can only be performed by a SAMSUNG authorized service center.

The original dated bill of sale must be presented upon request as proof of purchase to SAMSUNG or SAMSUNG's authorized service center.

SAMSUNG will provide in-home service during the warranty period at no charge, subject to availability within the contiguous United States.

In-home service is not available in all areas.

To receive in-home service, product must be unobstructed and accessible to the service agent.

If service is not available, SAMSUNG may elect to provide transportation of the product to and from an authorized service center.

SAMSUNG will repair, replace, or refund this product at our option and at no charge as stipulated herein, with new or reconditioned parts or products if found to be defective during the limited warranty period specified above.

All replaced parts and products become the property of SAMSUNG and must be returned to SAMSUNG. Replacement parts and products assume the remaining original warranty, or ninety (90) days, whichever is longer.

This limited warranty covers manufacturing defects in materials and workmanship encountered in normal, noncommercial use of this product and shall not apply to the following: damage that occurs in shipment; delivery and installation; applications and uses for which this product was not intended; altered product or serial numbers; cosmetic damage or exterior finish; accidents, abuse, neglect, fire, water, lightning, or other acts of nature or God; use of products, equipment, systems, utilities, services, parts, supplies, accessories, applications, installations, repairs, external wiring or connectors not supplied or authorized by SAMSUNG that damage this product or result in service problems; incorrect electrical line voltage, fluctuations and surges; customer adjustments and failure to follow operating instructions, maintenance and environmental instructions that are covered and prescribed in the instruction book; product removal and reinstallation; problems caused by pest infestations.

This limited warranty does not cover problems resulting from incorrect electric current, voltage or supply, light bulbs, house fuses, house wiring, cost of a service call for instructions, or fixing installation errors.

SAMSUNG does not warrant uninterrupted or error-free operation of the product.

Except as set forth herein, there are no warranties on this product either express or implied, and samsung disclaims all warranties including, but not limited to, any implied warranties of merchantability, infringement or fitness for a particular purpose.

No warranty or guarantee given by any person, firm, or corporation with respect to this product shall be binding on samsung.

Samsung shall not be liable for loss of revenue or profits, failure to realize savings or other benefits, or any other special, incidental or consequential damages caused by the use, misuse, or inability to use this product, regardless of the legal theory on which the claim is based, and even if samsung has been advised of the possibility of such damages.

Nor shall recovery of any kind against samsung be greater in amount than the purchase price of the product sold by samsung and causing the alleged damage.

Without limiting the foregoing, purchaser assumes all risk and liability for loss, damage, or injury to purchaser and purchaser's property and to others and their property arising out of the use, misuse, or inability to use this product. This limited warranty shall not extend to anyone other than the original purchaser of this product, is nontransferable and states your exclusive remedy.

Some states do not allow limitations on how long an implied warranty lasts, or the exclusion or limitation of incidental or consequential damages, so the above limitations or exclusions may not apply to you. This warranty gives you specific rights, and you may also have other rights, which vary from state to state.

To obtain warranty service, please contact SAMSUNG at:

Samsung Electronics America, Inc. 85 Challenger Road Ridgefield Park, NJ 07660

1-800-SAMSUNG (726-7864)

www.samsung.com

Visits by a Service Engineer to explain functions, maintenance or installation is not covered by warranty. Please contact your Samsung call agent for help with any of these issues.

Warranty (CANADA)

SAMSUNG DRYER

LIMITED WARRANTY TO ORIGINAL PURCHASER

This SAMSUNG brand product, as supplied and distributed by SAMSUNG ELECTRONICS CANADA, INC. (SAMSUNG) and delivered new, in the original carton to the original consumer purchaser, is warranted by SAMSUNG against manufacturing defects in materials and workmanship for a limited warranty period of:

One (1) year part and labor

This limited warranty begins on the original date of purchase, and is valid only on products purchased and used in the Canada.

To receive warranty service, the purchaser must contact SAMSUNG for problem determination and service procedures.

Warranty service can only be performed by a SAMSUNG authorized service center.

The original dated bill of sale must be presented upon request as proof of purchase to SAMSUNG or SAMSUNG's authorized service center.

SAMSUNG will provide in-home service during the warranty period at no charge, subject to availability within the Canada.

In-home service is not available in all areas.

To receive in-home service, product must be unobstructed and accessible to the service agent.

If service is not available, SAMSUNG may elect to provide transportation of the product to and from an authorized service center.

SAMSUNG will repair, replace, or refund this product at our option and at no charge as stipulated herein, with new or reconditioned parts or products if found to be defective during the limited warranty period specified above.

All replaced parts and products become the property of SAMSUNG and must be returned to SAMSUNG.

Replacement parts and products assume the remaining original warranty, or ninety (90) days, whichever is longer.

This limited warranty covers manufacturing defects in materials and workmanship encountered in normal, noncommercial use of this product and shall not apply to the following: damage that occurs in shipment; delivery and installation; applications and uses for which this product was not intended; altered product or serial numbers; cosmetic damage or exterior finish; accidents, abuse, neglect, fire, water, lightning, or other acts of nature or God; use of products, equipment, systems, utilities, services, parts, supplies, accessories, applications, installations, repairs, external wiring or connectors not supplied or authorized by SAMSUNG that damage this product or result in service problems; incorrect electrical line voltage, fluctuations and surges; customer adjustments and failure to follow operating instructions, maintenance and environmental instructions that are covered and prescribed in the instruction book; product removal and reinstallation; problems caused by pest infestations.

This limited warranty does not cover problems resulting from incorrect electric current, voltage or supply, light bulbs, house fuses, house wiring, cost of a service call for instructions, or fixing installation errors.

SAMSUNG does not warrant uninterrupted or error-free operation of the product.

EXCEPT AS SET FORTH HEREIN, THERE ARE NO WARRANTIES ON THIS PRODUCT EITHER EXPRESS OR IMPLIED, AND SAMSUNG DISCLAIMS ALL WARRANTIES INCLUDING, BUT NOT LIMITED TO, ANY IMPLIED WARRANTIES OF MERCHANTABILITY, INFRINGEMENT OR FITNESS FOR A PARTICULAR PURPOSE.

NO WARRANTY OR GUARANTEE GIVEN BY ANY PERSON, FIRM, OR CORPORATION WITH RESPECT TO THIS PRODUCT SHALL BE BINDING ON SAMSUNG.

SAMSUNG SHALL NOT BE LIABLE FOR LOSS OF REVENUE OR PROFITS, FAILURE TO REALIZE SAVINGS OR OTHER BENEFITS, OR ANY OTHER SPECIAL, INCIDENTAL OR CONSEQUENTIAL DAMAGES CAUSED BY THE USE, MISUSE, OR INABILITY TO USE THIS PRODUCT, REGARDLESS OF THE LEGAL THEORY ON WHICH THE CLAIM IS BASED, AND EVEN IF SAMSUNG HAS BEEN ADVISED OF THE POSSIBILITY OF SUCH DAMAGES.

NOR SHALL RECOVERY OF ANY KIND AGAINST SAMSUNG BE GREATER IN AMOUNT THAN THE PURCHASE PRICE OF THE PRODUCT SOLD BY SAMSUNG AND CAUSING THE ALLEGED DAMAGE.

WITHOUT LIMITING THE FOREGOING, PURCHASER ASSUMES ALL RISK AND LIABILITY FOR LOSS, DAMAGE, OR INJURY TO PURCHASER AND PURCHASER'S PROPERTY AND TO OTHERS AND THEIR PROPERTY ARISING OUT OF THE USE, MISUSE, OR INABILITY TO USE THIS PRODUCT.

THIS LIMITED WARRANTY SHALL NOT EXTEND TO ANYONE OTHER THAN THE ORIGINAL PURCHASER OF THIS PRODUCT, IS NONTRANSFERABLE AND STATES YOUR EXCLUSIVE REMEDY.

Some provinces do not allow limitations on how long an implied warranty lasts, or the exclusion or limitation of incidental or consequential damages, so the above limitations or exclusions may not apply to you. This warranty gives you specific rights, and you may also have other rights, which vary from province to province.

To obtain warranty service, please contact SAMSUNG at:

Samsung Electronics Canada Inc.,

Customer Service 55 Standish Court Mississauga, Ontario L5R 4B2 Canada

1-800-SAMSUNG (726-7864)

www.samsung.com/ca

www.samsung.com/ca_fr (French)

Visits by a Service Engineer to explain functions, maintenance or installation is not covered by warranty. Please contact your Samsung call agent for help with any of these issues.

Memo

Memo



Scan the QR code* or visit
www.samsung.com/spsn
to view our helpful
How-to Videos and Live Shows

*Requires reader to be installed on your smartphone

bit.ly/samsungwashers

QUESTIONS OR COMMENTS?

COUNTRY	CALL	OR VISIT US ONLINE AT
U.S.A	1-800-SAMSUNG (726-7864)	www.samsung.com
MEXICO	01-800-SAMSUNG (726-7864)	www.samsung.com
CANADA	1-800-SAMSUNG (726-7864)	www.samsung.com/ca www.samsung.com/ca_fr (French)

Visits by a Service Engineer to explain functions, maintenance or installation is not covered by warranty.
Please contact your Samsung call agent for help with any of these issues.

Code No. DC68-02836E-02_EN



DV457E(G)*

Secadora a gas y eléctrica manual del usuario



100%
Recycled Paper

Este manual está impreso en papel 100% reciclado

imagine las posibilidades

Gracias por adquirir este producto Samsung.
Para recibir un servicio más completo o los
accesorios, registre su producto en o contacte con

www.samsung.com/register

1-800-SAMSUNG (726-7864)

SAMSUNG

Funciones

Su nueva secadora hará que cambie su opinión con respecto al secado de ropa. Desde su pantalla táctil LCD especializada de 8" y su innovadora tecnología de control inteligente hasta su ahorro de tiempo y energía, su nueva secadora Samsung tiene todos los beneficios para hacer que secar ropa sea lo más sencillo y placentero posible.

- **Capacidad extra grande**

¡Las capacidades de secado ultra al alcance de la mano! Ahora puede secar cargas extra grandes. Nuestra secadora ultra grande de 7.5 pies cúbicos de capacidad hace circular más aire entre su ropa, secándola más rápido, para obtener un resultado sin arrugas.

- **Pantalla táctil LCD de 8"**

La brillante pantalla LCD táctil a color de 8" muestra la información del ciclo, ajustes, opciones y más. La interfaz de fácil uso le permite explorar los ciclos de secado con un ligero toque.

- **Control inteligente (Sólo para el modelo eléctrico)**

La tecnología innovadora del control inteligente de Samsung le permite controlar su secadora mediante dispositivos tecnológicos como los teléfonos inteligentes. No necesita esperar a que el ciclo termine. El control inteligente le permite controlar el proceso de secado y le informa una vez que el ciclo haya finalizado.

- **Smart Monitor (Monitoreo inteligente) (Sólo para el modelo a gas)**

La tecnología innovadora del Smart Monitor (Monitoreo inteligente) de Samsung le permite supervisar su secadora mediante dispositivos tecnológicos como los teléfonos inteligentes. No necesita esperar a que el ciclo termine. El Smart Monitor (Monitoreo inteligente) le permite controlar el proceso de secado y le informa una vez que el ciclo haya finalizado.

- **Smart Care**

El sistema automático de supervisión de fallas Smart Care de Samsung detecta y diagnóstica problemas tempranamente y proporciona soluciones fáciles y rápidas mediante la navegación por LCD. Con la innovadora tecnología de control inteligente, puede recibir alertas mediante su teléfono inteligente cuando hay un problema.

- **Ciclo de vapor**

Este ciclo rocía una pequeña cantidad de agua en el tambor de la secadora después de varios minutos de secado con calor. Disminuye los malos olores de las prendas que son difíciles de eliminar cuando se lava con agua y también disminuye las arrugas.

- **Ciclo desinfección**

Este ciclo desinfecta las prendas impregnando la tela con calor a alta temperatura durante el ciclo de secado y eliminando el 99,9% de ciertas bacterias. Utilice este ciclo para ropa, ropa de cama, toallas u otras prendas que necesiten desinfección. El ciclo Sanitize (desinfección) está certificado por NSF International, una organización privada de evaluación y certificación.



Protocolo NSF P154
Desinfección en secadoras de
ropa residenciales

- **Sensor de ventilación**

La secadora Samsung está equipada con un sensor de ventilación que detecta y le informa cuándo es momento de limpiar los conductos. ¡Mantenga la seguridad y la eficacia de su secadora!

- **Ahorro de tiempo**

Los ciclos están diseñados pensando en usted. Todas nuestras secadoras están diseñadas para secar su ropa rápidamente... ¡sólo en 42 minutos! Así le queda tiempo para las cosas más importantes de la vida.

- **Ahorro de energía**

Su secadora Samsung es súper eficiente en el consumo de energía. Puede secar hasta 3,31 lb (1,50 kg) de ropa con 1 kWh. También ahorra energía al secar su ropa automáticamente de la manera más eficiente.

- **Puerta fácilmente reversible**

Su secadora Samsung se adecua a casi cualquier lugar sin problemas de puerta. La dirección de la puerta reversible puede modificarse de manera rápida y fácil.

- **Base con cajones de almacenamiento**

Hay disponible un pedestal de 15" opcional para elevar la secadora y lograr así una carga y descarga más sencilla. También ofrece un cajón de almacenamiento incorporado que puede sostener una botella de detergente de 100 oz.



Le recomendamos firmemente que **NO** apile las lavadoras y secadoras Samsung. Puede resultar difícil ver y usar el panel de control LCD de la secadora por el ángulo de visualización.

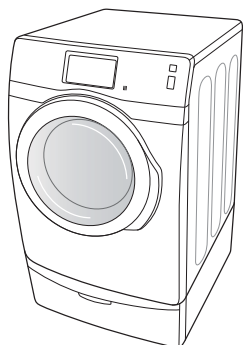

<Pedestal con cajones de almacenamiento>

- **Ventilación de 4 direcciones (modelos eléctricos solamente: DV457E*)**

Puede instalar la ventilación del drenaje en las siguientes cuatro (4) posiciones: atrás, en cualquiera de los laterales o en la parte inferior.

Instrucciones de seguridad











Felicitaciones por la compra de la nueva secadora Samsung. Este manual contiene información importante acerca de la instalación, el uso y el cuidado del electrodoméstico. Lea detenidamente estas instrucciones a fin de aprovechar al máximo los múltiples beneficios y funciones de la secadora.

LO QUE NECESITA SABER SOBRE LAS INSTRUCCIONES DE SEGURIDAD

Lea este manual detenidamente para aprender a utilizar con seguridad y eficacia todas las características y funciones de su nuevo electrodoméstico. Conserve el manual en lugar seguro cerca del aparato para consultas futuras. Utilice este electrodoméstico solo para el propósito para el que fue destinado como se describe en este manual. Las advertencias y las instrucciones de seguridad importantes de este manual no cubren todas las posibles condiciones y situaciones que pueden ocurrir. Es su responsabilidad actuar con sentido común, precaución y cuidado cuando instale, realice el mantenimiento o ponga en funcionamiento la secadora. Comuníquese siempre con el fabricante si surgen problemas o situaciones que usted no comprende.

SÍMBOLOS Y ADVERTENCIAS DE SEGURIDAD IMPORTANTES

Los íconos y las señales incluidas en este manual del usuario significan lo siguiente:

 ADVERTENCIA	Peligros o prácticas inseguras que podrían causar lesiones físicas graves o la muerte o daños materiales . Siga la información contenida en este manual para minimizar el riesgo de incendio o explosión o para evitar daños materiales, lesiones físicas o la muerte. No almacene ni utilice gasolina u otros vapores o líquidos inflamables cerca de este o cualquier otro aparato eléctrico.
 PRECAUCIÓN	Peligros o prácticas inseguras que podrían causar lesiones físicas o daños materiales .
	NO intente hacer nada.
	NO desarme.
	NO toque.
	Siga las instrucciones completamente.
	Desenchufe el cable de alimentación eléctrica del tomacorriente de pared.
	Asegúrese de que la máquina tenga buena conexión a tierra para evitar descargas eléctricas.
	Llame al centro de servicio técnico para obtener asistencia.
	Nota

Estas señales de advertencia están aquí para evitar que usted u otras personas sufran daños. Siga las instrucciones completamente.

Después de leer esta sección, guárdela en un lugar seguro para consultas futuras.

CONSERVE ESTAS INSTRUCCIONES



ADVERTENCIA - Riesgo de incendio

- La instalación de la secadora de ropa debe estar a cargo de un instalador calificado.
- Instale la secadora de ropa según las instrucciones del fabricante y los códigos locales.
- No instale una secadora de ropa con materiales para ventilación de plástico flexible. Si se instala un conducto de metal flexible (tipo lámina metálica), debe ser de un tipo específico identificado por el fabricante del electrodoméstico como adecuado para utilizar con secadoras de ropa. Los materiales para ventilación flexibles suelen hundirse, aplastarse fácilmente y atrapar pelusa. Estas condiciones obstruirán el flujo de aire de la secadora de ropa y aumentarán el riesgo de incendio.
- Para reducir el riesgo de lesiones graves o muerte, siga todas las instrucciones de instalación.



PARA DISMINUIR EL RIESGO DE INCENDIO O EXPLOSIÓN:

- No seque prendas que hayan sido previamente limpiadas, lavadas, remojadas o salpicadas con gasolina, solventes de limpieza en seco u otras sustancias inflamables o explosivas. Emiten vapores que se pueden prender fuego o explotar. No debe colocarse en la secadora ningún material que haya estado en contacto con un solvente de limpieza o líquidos o sólidos inflamables hasta que se haya eliminado todo vestigio de tales líquidos o sólidos inflamables y sus vapores. Existen muchos artículos altamente inflamables en los hogares, tales como acetona, alcohol desnaturalizado, gasolina, kerosene, algunos limpiadores líquidos de uso doméstico, algunos quitamanchas, aguarrás, ceras y removedores de cera.
- No seque artículos que contengan goma espuma (puede estar catalogada como espuma de látex) o materiales semejantes a la goma y con textura similar en la opción de secado con calor. Los materiales de goma espuma que reciben calor pueden, en ciertas circunstancias, provocar incendios por combustión espontánea.



QUÉ HACER SI PERCIBE OLOR A GAS:

- No intente encender ningún electrodoméstico.
- No encienda este electrodoméstico.
- No toque ningún interruptor eléctrico.
- No utilice ningún teléfono de su edificio.
- Haga que todos los ocupantes se retiren de la habitación, edificio o área.
- Comuníquese inmediatamente con el proveedor de gas desde el teléfono de un vecino. Siga las instrucciones del proveedor de gas.
- Si no puede comunicarse con el proveedor de gas, llame al departamento de bomberos.
- La instalación y el servicio técnico deberán estar a cargo de un instalador calificado, una agencia de reparaciones o el proveedor de gas.

CONSERVE ESTAS INSTRUCCIONES

Instrucciones de seguridad



ADVERTENCIA

Para reducir el riesgo de incendio, descargas eléctricas o lesiones físicas cuando usa este electrodoméstico, siga las instrucciones de seguridad básicas que figuran a continuación:

1. Lea todas las instrucciones antes de usar este electrodoméstico.
2. No seque prendas que han sido previamente limpiadas, lavadas, remojadas o salpicadas con gasolina, solventes de limpieza en seco u otras sustancias inflamables o explosivas, ya que emiten vapores que pueden prenderse fuego o explotar.
3. No utilice la secadora para secar ropa que tenga restos de sustancias inflamables, como aceites vegetales, de cocción o de máquina, productos químicos inflamables, disolventes, etc., o que contengan cera o productos químicos, como trapeadores y paños de limpieza. Las sustancias inflamables pueden ocasionar que la tela se prenda fuego.
4. No almacene ni utilice gasolina u otros vapores o líquidos inflamables cerca de este o cualquier otro aparato eléctrico.
5. No permita que los niños o las mascotas jueguen sobre el electrodoméstico, dentro de él o frente a él. Se requiere de supervisión cuando el electrodoméstico es utilizado cerca de niños y mascotas.
6. Antes de retirar o descartar la secadora, retire la puerta del compartimiento de secado para evitar que los niños y las mascotas queden atrapados dentro de la secadora.
7. No introduzca la mano en el electrodoméstico cuando el tambor esté en movimiento.
8. No instale o guarde este electrodoméstico donde quede expuesto a factores climáticos.
9. No modifique los controles.
10. No repare, reemplace ni intente realizar el mantenimiento de cualquier pieza del electrodoméstico salvo que esté recomendado específicamente en las instrucciones de mantenimiento del usuario o en las instrucciones de reparación para el usuario publicadas y que, a su juicio, usted tenga la habilidad para llevarlas a cabo.
11. No use suavizante para ropa o productos para evitar la estática salvo que el fabricante del suavizante para ropa o del producto lo recomiende.
12. Limpie el filtro para pelusas antes o después de cada carga.
13. No aplique calor para secar prendas que contengan goma espuma o materiales semejantes a la goma con textura similar.
14. Mantenga el área alrededor de la salida del drenaje y las áreas circundantes libres de pelusa, polvo y suciedad.
15. El personal técnico calificado debe efectuar una limpieza periódica del interior de la secadora y del conducto de drenaje.
16. No coloque elementos expuestos a aceites de cocina en la secadora. Los elementos contaminados con aceites de cocina pueden contribuir a que se produzca una reacción química que ocasione que en la carga de ropa se prenda fuego.
17. Este electrodoméstico debe conectarse a tierra. Consulte "Requisitos eléctricos" y "Conexión a tierra" en la sección "Instalación de la secadora".
18. Este electrodoméstico debe conectarse a tierra correctamente. Nunca enchufe el cable de alimentación a un receptáculo que no esté conectado a tierra correctamente ni guarde conformidad con los códigos locales y nacionales. Consulte las instrucciones de instalación para conectar este electrodoméstico a tierra.
19. Asegúrese de que los bolsillos no contengan objetos pequeños, sólidos y de forma irregular, material extraño, etc., por ejemplo: monedas, cuchillos, alfileres, etc.. Tales objetos podrían dañar la secadora.

CONSERVE ESTAS INSTRUCCIONES

20. Se pueden producir pérdidas de gas en su sistema que generen una situación peligrosa.
21. Las pérdidas de gas pueden no ser detectadas únicamente por el olor.
22. Los proveedores de gas recomiendan que compre e instale un detector de gas aprobado por UL.



ADVERTENCIAS DE LA DISPOSICIÓN 65 DEL ESTADO DE CALIFORNIA:

“La ley Safe Drinking Water and Toxic Enforcement Act” del Estado de California exige que el gobernador de California publique una lista de sustancias que el estado reconoce como causante de cáncer, defectos congénitos u otro daño reproductivo y exige que los comercios adviertan acerca de la potencial exposición a dichas sustancias.

Este producto contiene un producto químico conocido en el Estado de California como causante de cáncer, defectos congénitos u otro daño reproductivo. Este aparato puede provocar una ligera exposición a algunas de las sustancias de la lista, incluidos benceno, formaldehído y monóxido de carbono.

Los aparatos a gas pueden provocar una ligera exposición a alguna de las sustancias de la lista, incluidos benceno, formaldehído, monóxido de carbono y hollín causada por la posible combustión incompleta de gas natural o combustibles PL. La exposición a estas sustancias puede minimizarse aún más permitiendo que la secadora ventile apropiadamente hacia el exterior.



PRECAUCIÓN

1. No se sienta encima de la secadora.
2. Debido a las constantes mejoras a los productos, Samsung se reserva el derecho de modificar las especificaciones sin previo aviso. Para conocer detalles completos, consulte las instrucciones de instalación incluidas con su producto antes de seleccionar los gabinetes, hacer aberturas o comenzar la instalación.
3. No lave ropa que contenga hebillas grandes, botones u otros objetos de metal pesado o sólido.
4. Instale y use de acuerdo con las instrucciones del fabricante.
5. No coloque prendas en la secadora que hayan sido salpicadas o remojadas con aceite vegetal o aceite de cocina. Incluso después del lavado, estas prendas pueden contener una cantidad importante de dichos aceites.
6. El aceite residual en las prendas puede prenderse fuego en forma espontánea. La posibilidad de combustión espontánea aumenta cuando las prendas que contienen aceite vegetal o aceite de cocina son expuestas al calor. Las fuentes de calor, tales como la secadora, pueden calentar estas prendas y permitir que se produzca la oxidación del aceite a modo de reacción. La oxidación genera calor. Si dicho calor no tiene forma salir, las prendas pueden calentarse lo suficiente como para prenderse fuego. Amontonar, apilar o guardar este tipo de prendas puede impedir que el calor salga y puede generar un peligro de incendio.
7. Todas las prendas limpias y sucias que contengan aceite vegetal o aceite de cocina pueden resultar peligrosas. Lavar dichas prendas en agua caliente con una dosis adicional de detergente reducirá el peligro, aunque no lo eliminará. Siempre use el ciclo Cool Down (Enfriamiento) para estas prendas con el fin de reducir la temperatura. Nunca retire estas prendas cuando la secadora se encuentre caliente ni interrumpa el ciclo de secado hasta que las prendas hayan pasado por el ciclo Cool Down (Enfriamiento). Nunca amontone o apile estas prendas cuando estén calientes.
8. Al cerrar la puerta tenga cuidado de no atrapar los dedos de los niños. Se puede causar lesiones personales.

CONSERVE ESTAS INSTRUCCIONES

Instrucciones de seguridad

AVISO REGULATORIO

1. Aviso para FCC



PRECAUCIÓN FCC:

Todos los cambios y modificaciones que no cuenten con la aprobación expresa de la parte responsable del cumplimiento invalidará la autoridad del usuario para operar el equipo.

Este dispositivo cumple con la Parte 15 de las Normas de la FCC. El funcionamiento se encuentra sujeto a las siguientes dos condiciones:

1. Este aparato no puede causar interferencia dañina, y
2. Este aparato debe aceptar la recepción de cualquier interferencia, incluidas aquellas que puedan causar un funcionamiento indeseado.

Producto disponible en el mercado de Estados Unidos/Canadá, sólo puede operarse el canal 1~11. No es posible seleccionar otros canales.

DECLARACIÓN DE LA FCC:

Este equipo ha sido sometido a pruebas y se ha determinado que se encuentra dentro de los límites para los dispositivos digitales clase B, de acuerdo con la parte 15 de las Normas de la FCC. Dichos límites han sido diseñados para proporcionar una protección razonables contra la interferencia dañina en una instalación residencial.

Este equipo genera, utiliza y puede irradiar energía de frecuencias de radio y, si no se lo instala y utiliza de acuerdo con las instrucciones, puede provocar interferencia dañina a las comunicaciones de radio. Sin embargo, no existe garantía alguna de que no habrá interferencia en una instalación determinada. Si el equipo provoca interferencia dañina a la recepción de radio o televisión, que puede determinarse al encender y apagar el equipo, se sugiere que el usuario trate de corregir la interferencia mediante una o más de las siguientes medidas:

- Reoriente o reubique la antena receptora.
- Aumente la distancia entre el equipo y el receptor.
- Conecte el equipo en una toma de un circuito diferente de aquel donde está conectado el receptor
- Consulte a su distribuidor o a un técnico experimentado en radio/TV para obtener ayuda.

DECLARACIÓN DE LA FCC SOBRE LA EXPOSICIÓN A LA RADIACIÓN:

Este equipo cumple con los límites de exposición a la radiación establecidos por la FCC para un entorno no controlado. Este equipo debe instalarse y utilizarse con una distancia mínima de 20cm entre el radiador y su cuerpo. Este aparato y su/s antena/s no deben ubicarse ni utilizarse junto con cualquier otra antena o transmisor.

CONSERVE ESTAS INSTRUCCIONES

2. Aviso IC

El término "IC" antes del número de certificación de radio significa únicamente que se han cumplido las especificaciones técnicas de la Industria Canadiense. El funcionamiento se encuentra sujeto a las siguientes dos condiciones: (1) este aparato no puede causar interferencia y (2) este aparato debe aceptar cualquier interferencia, incluidas aquellas que puedan causar un funcionamiento indeseado.

Este aparato digital Clase B cumple con la norma canadiense ICES-003.
Cet appareil numérique de la classe B est conforme à la norme NMB-003 du Canada.

Producto disponible en el mercado de Estados Unidos/Canadá, sólo pueden operarse los canales 1-11. No es posible seleccionar otros canales.

DECLARACIÓN DE LA IC SOBRE LA EXPOSICIÓN A LA RADIACIÓN:

Este equipo cumple con los límites de exposición a la radiación establecidos por la norma IC RSS-102 para un entorno no controlado. Este equipo debe instalarse y utilizarse con una distancia mínima de 20 cm entre el radiador y su cuerpo. Este aparato y su/s antena/s no deben ubicarse ni utilizarse junto con cualquier otra antena o transmisor.

CONSERVE ESTAS INSTRUCCIONES

Instrucciones de seguridad _9

Contenido

INSTALACIÓN DE LA SECADORA

12

- 12 Desembalaje de la secadora
- 12 Exterior de la secadora
- 13 Requisitos básicos
- 14 Requisitos para el tendido de conductos
- 15 Importante para el instalador
- 15 Consideraciones acerca de la ubicación
- 15 Instalaciones del electrodoméstico en un gabinete o en un hueco
- 16 Instalaciones en casas rodantes
- 16 Drenaje
- 17 Requisitos en cuanto al gas
- 17 Instrucciones de instalación de la comunidad de Massachusetts
- 18 Requisitos eléctricos
- 18 Conexión a tierra
- 19 Conexiones eléctricas
- 20 Conexión de la manguera de entrada
- 22 Reemplazo de las piezas y los accesorios
- 22 Instalación
- 25 Lista de verificación final de la instalación
- 25 Sugerencias acerca del drenaje de la secadora
- 26 Inversión de la puerta
- 28 Primera puesta a punto de la secadora

SECADO DE UNA CARGA DE ROPA

30

- 30 Secar por primera vez
- 30 Instrucciones básicas
- 31 Uso del panel de control
- 36 Secar su ropa mediante la pantalla de selección de ciclo
- 45 Uso del Secado en estante
- 45 Controlar el filtro
- 46 Sensor de ventilación

USO DE SU TELÉFONO MÓVIL

47

- 47 Configurar los ajustes de red de su secadora y conectarla a su red
- 48 Activar la función Red Wi-Fi de su secadora
- 49 Cómo actualizar el software
- 50 Descargar y ejecutar la aplicación móvil, Aplicación para la lavadora/secadora inteligente Samsung
- 51 Uso de la aplicación móvil
- 55 Descripción general de las pantallas de la configuración Wi-Fi y la conexión AP

CUIDADO Y LIMPIEZA

56

- 56 Panel de control
- 56 Tambor
- 56 Tambor de acero inoxidable
- 56 Exterior de la secadora
- 56 Sistema de drenaje de la secadora

SUGERENCIAS PARA PRENDAS ESPECIALES

57

- 57 Sugerencias para prendas especiales

SOLUCIÓN DE PROBLEMAS

58

- 58 Controle estos puntos si su secadora...
- 60 Códigos de información
- 61 Preguntas y respuestas sobre la configuración de red

APÉNDICE

63

- 63 Tabla de indicaciones sobre la tela
- 64 Protección del medio ambiente
- 64 Declaración de conformidad
- 64 Especificaciones
- 65 Tabla de ciclos

Instalación de la secadora

DESEMBALAJE DE LA SECADORA

Desembale la secadora e inspecciónela para controlar que no se hayan producido daños durante el transporte. Compruebe que haya recibido todos los elementos que se muestran a continuación. Si la secadora sufrió daños durante el transporte, o si falta algún elemento, comuníquese con el 1-800-SAMSUNG (726-7864).

Para evitar lesiones físicas o tirones, use guantes protectores cada vez que levante o transporte la unidad.

 Los materiales de embalaje pueden ser peligrosos para los niños. Mantenga todos los materiales de embalaje (bolsas de plástico, poliestireno, etc.) lejos del alcance de los niños.

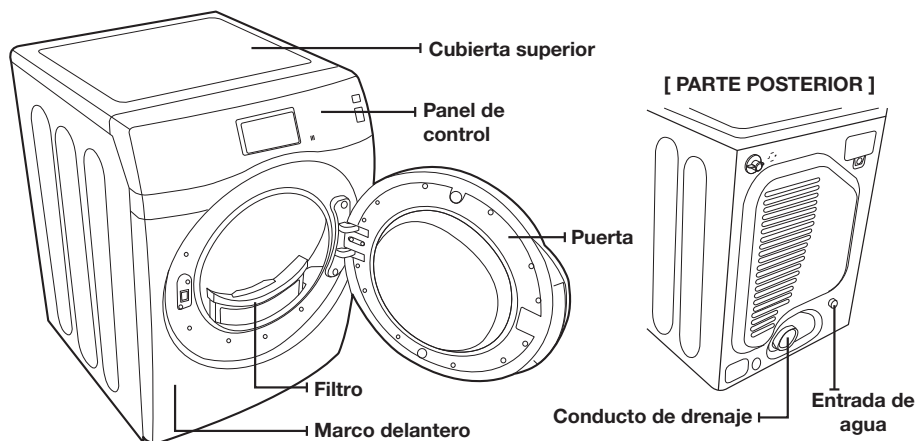

EXTERIOR DE LA SECADORA

Partes suministradas



Conector en forma de "Y"



Manguera de entrada corta



Arandela de goma

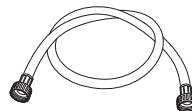

Manguera de entrada larga

Herramientas necesarias



Pinzas



Cúter

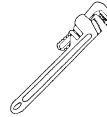

Llave inglesa para tuberías (sólo de gas)

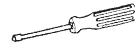

Llave de tuercas



Nivel

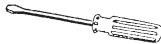

Destornillador Phillips



Cinta para conductos

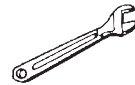

Llave inglesa

REQUISITOS BÁSICOS



Asegúrese de tener todo lo necesario para realizar una instalación adecuada

- Se requiere un TOMACORRIENTE CON CONEXIÓN A TIERRA. Consulte los "Requisitos eléctricos" sección en la página 18.
- CABLE DE ALIMENTACIÓN para secadoras eléctricas (excepto Canadá).
- Los CONDUCTOS DE GAS (si tiene una secadora a gas) deben cumplir con los códigos locales y nacionales.
- El SISTEMA DE DRENAJE debe consistir en un conducto de drenaje de metal rígido o flexible con un recubrimiento de metal resistente.

Instalación de la secadora

REQUISITOS PARA EL TENDIDO DE CONDUCTOS

- Utilice un conducto de acero galvanizado rígido o de aluminio rígido, de 4 pulgadas (10,2 cm) de diámetro.
- No utilice un conducto de menor tamaño.
- Los conductos de más de 4 pulgadas (10,2 cm) de diámetro pueden ocasionar una mayor acumulación de pelusa.
- Debe extraer la pelusa regularmente.
- Si es preciso utilizar un conducto de metal flexible, utilice el tipo que viene con un recubrimiento de metal resistente. No utilice un conducto flexible con un recubrimiento delgado. Se puede producir una obstrucción importante si se dobla el conducto flexible en forma demasiado marcada.
- Nunca instale ningún tipo de conducto flexible en paredes, techos u otros espacios que queden ocultos.
- Haga que el conducto de drenaje se mantenga lo más recto y corto posible.
- Asegure las uniones con cinta para conductos. No utilice tornillos.
- No utilice un conducto de plástico flexible. Los conductos flexibles de plástico se pueden enroscar, combar, pinchar, pueden reducir el flujo de aire, prolongar el tiempo de secado y afectar el funcionamiento de la secadora.
- Los sistemas de drenaje de mayor longitud que la recomendada pueden prolongar el tiempo de secado, afectar el funcionamiento del equipo y acumular pelusa.
- El conducto de drenaje debe finalizar en una tapa de drenaje con un regulador de tiro que gire hacia afuera para evitar el reflujo de aire y el ingreso de insectos o plantas. Nunca utilice una tapa de drenaje con un regulador de tiro magnético.
- La tapa debe tener 12 pulgadas (30,5 cm) de espacio libre como mínimo entre la parte inferior de la tapa y el suelo u otra obstrucción. La abertura de la tapa debe apuntar hacia abajo.
- Nunca instale un filtro sobre la salida del drenaje.
- Para evitar la acumulación de pelusa, no permita que la secadora drene directamente en el hueco de una ventana. No permita que drene debajo de la casa o de una galería.
- Si la red de conductos del drenaje debe pasar por un área que no recibe calor, se debe aislar el conducto y se lo debe colocar levemente en declive hacia la tapa de drenaje para reducir la condensación y la acumulación de pelusa.
- Inspeccione y limpie el interior del sistema de drenaje por lo menos una vez por año. Desenchufe el cable de alimentación antes de limpiar.
- Controle con frecuencia para asegurarse de que el regulador de tiro de la tapa del drenaje se abra y se cierre sin inconvenientes.
- Controle una vez por mes y limpie al menos una vez al año. Nota: Si las prendas no se secan, entonces verifique que los conductos no presenten obstrucciones.
- No haga que la secadora drene hacia ninguna pared, techo, sótano de pequeña altura o espacio oculto de un edificio, línea de descarga de gases o cualquier otro conducto común o chimenea. Esto podría generar un peligro de incendio como consecuencia de la pelusa expulsada por la secadora.

SECADORA ELÉCTRICA Y A GAS				
Tipo de tapa impermeable				
Recomendado			Utilice sólo para una instalación de corto alcance	
 4" (10,16 cm)			 2,5" (6,35 cm)	
Nº codos de 90°	Rígido	Metálico flexible*	Rígido	Metálico flexible*
0	24,4 m (80 pies)	12,4 m (41 pies)	22,6 m (74 pies)	10,1 m (33 pies)
1	20,7 m (68 pies)	11,2 m (37 pies)	18,9 m (62 pies)	8,8 m (29 pies)
2	17,4 m (57 pies)	10,1 m (33 pies)	15,5 m (51 pies)	7,6 m (25 pies)
3	14,3 m (47 pies)	9,0 m (29 pies)	12,5 m (41 pies)	6,5 m (21 pies)

 * No utilice conductos flexibles de un material que no sea el metal.

14_ Instalación de la secadora

Si la nueva secadora se instala dentro de un sistema de drenaje existente, debe asegurarse de que:

- el sistema de drenaje cumpla con todos los códigos locales, estatales y nacionales;
- no se utilice un conducto flexible de plástico;
- Se controle y limpie toda la pelusa acumulada del interior del conducto existente.
- Compruebe que el conducto no esté enroscado o aplastado.
- el regulador de tiro de la tapa de drenaje se abra y se cierre sin inconvenientes.

La presión estática de cualquier sistema de drenaje no debe superar las 0,83 pulgadas de la columna de agua ni ser inferior a 0.

Esto se puede medir cuando la secadora está en funcionamiento con un manómetro en el punto donde el conducto de drenaje se conecta a la secadora. Se debe utilizar la opción sin calor. El tambor de la secadora debe estar vacío y el filtro para pelusas limpio.

IMPORTANTE PARA EL INSTALADOR

Lea las siguientes instrucciones con detenimiento antes de instalar la secadora. Estas instrucciones se deben conservar para consultas futuras.



Retire la puerta de todos los electrodomésticos desechados para evitar el peligro de que un niño quede atrapado y se asfixie.

CONSIDERACIONES ACERCA DE LA UBICACIÓN

La secadora debe estar ubicada donde haya suficiente espacio adelante para cargarla y suficiente espacio atrás para el sistema de drenaje. Esta secadora viene preparada de fábrica con la opción de drenaje posterior. Para que drene por la parte inferior, hacia la derecha o izquierda, utilice el kit de drenaje accesorio. El kit viene acompañado de instrucciones. Asegúrese de que en la habitación circule suficiente aire fresco. La secadora debe estar ubicada donde el aire pueda fluir sin inconvenientes.

Para las secadoras a gas, se debe mantener el espacio libre suficiente tal como figura en la placa de información para garantizar que haya aire suficiente para la combustión y el funcionamiento adecuado de la secadora.

No se debe instalar o guardar la secadora en un área donde quede expuesta al agua y/o a los factores climáticos. El área de la secadora debe mantenerse libre de materiales combustibles, gasolina y otros vapores y líquidos inflamables. Una secadora produce pelusa combustible. No debe haber pelusas en el área circundante de la secadora.

INSTALACIONES DEL ELECTRODOMÉSTICO EN UN GABINETE O EN UN HUECO



La secadora debe tener un drenaje con salida hacia el exterior para reducir el riesgo de incendio cuando se instala en un gabinete o en un hueco.

- No se debe instalar ningún otro electrodoméstico que queme combustible en el mismo gabinete de la secadora.
- **ADVERTENCIA:** Para reducir el riesgo de incendio, esta secadora debe tener un drenaje con salida hacia el exterior. Consulte “Drenaje” sección en la página 16.
- Los espacios libres mínimos entre la secadora y las paredes adyacentes u otras superficies deben tener las siguientes dimensiones: 2” (5,8 cm) en el frente, 17” (43,18 cm) en la parte superior, 1” (2,54 cm) a ambos lados y 5” (12,7 cm) en la parte posterior.
- El frente del gabinete debe contar con dos aberturas sin obstrucciones para que ingrese el aire, para ocupar un área total combinada mínima de 72 pulg² (183 cm²), con 3” (7,62 cm) de abertura mínima en la parte superior y en la parte inferior. Se acepta una puerta tipo persiana con un espacio libre equivalente.

Instalación de la secadora

INSTALACIONES EN CASAS RODANTES

La instalación de la secadora en casas rodantes debe cumplir con la Norma de Construcción y Seguridad de Casas Fabricadas, Título 24 CFR, Parte 3280 [denominada anteriormente Norma Federal para la Construcción y la Seguridad de Casas Rodantes, Título 24, HUD (Parte 280), 1975] (para los Estados Unidos) o las Normas CSA Z240 (para Canadá).

- Cuando se instala una secadora en una casa rodante, se debe tener la precaución de asegurar la secadora al piso.
- Ubique un área en la que circule suficiente aire fresco.
- Se requiere un espacio mínimo de 72 pulg² (465 cm²) sin obstrucciones.
- Llame al 1-800-SAMSUNG para obtener más información acerca de la compra del kit de anclaje al piso como accesorio.
- Todas las instalaciones en casas rodantes deben tener un drenaje con salida hacia el exterior y la terminación del conducto de drenaje debe estar firmemente asegurada a la estructura de la casa rodante mediante materiales que no resulten inflamables.
- El conducto de drenaje no puede terminar debajo de la casa rodante.
- Consulte la sección "Drenaje" a continuación para obtener más información.

DRENAJE

La secadora no debe drenarse hacia una chimenea, pared, techo, attillo, sótano de pequeña altura o espacio oculto de un edificio.

Si la secadora tiene un drenaje con salida hacia el exterior se evitará que ingrese una gran cantidad de pelusa y humedad a la habitación.



Consulte "Requisitos para el tendido de conductos" en la sección de instalación de la secadora para conocer la longitud máxima del conducto y el número de codos.

- Todas las secadoras deben tener un drenaje con salida hacia el exterior.
- El conducto no debe montarse con tornillos u otros medios de sujeción que se extiendan dentro del conducto y atrapen pelusa.
- El conducto de drenaje requerido tiene 4 pulgadas (10,2 cm) de diámetro.
- La longitud total del conducto flexible metálico no debe superar los 2.4 m (7.8 pies).

En los Estados Unidos:

- Utilice sólo los conductos flexibles tipo lámina metálica, si los hubiera, identificados específicamente para su utilización con el electrodoméstico por el fabricante y que cumplan con el Esquema para conductos de transición de secadora de ropa, Tema 2158A.

En Canadá:

- Utilice sólo aquellos conductos flexibles tipo lámina metálica, si los hubiera, específicamente identificados por el fabricante para su uso con el electrodoméstico.

Fuera de los EE.UU. y Canadá:

- Remítase a los códigos locales.



La secadora debe tener un drenaje con salida hacia el exterior para reducir el riesgo de incendio cuando se instala en un gabinete o en un hueco.



NUNCA UTILICE UN CONDUCTO FLEXIBLE DE PLÁSTICO O DE UN MATERIAL QUE NO SEA EL METAL.

Si su red de conductos existente es de plástico, de un material que no sea el metal o es inflamable, reemplácela por una que sea de metal.

Utilice únicamente un conducto de drenaje de metal que no sea inflamable para asegurar la contención del aire expulsado, el calor y la pelusa.

REQUISITOS EN CUANTO AL GAS

Utilice únicamente gas natural o gas LP (gas licuado de propano).

LA INSTALACIÓN DEBE REALIZARSE EN CONFORMIDAD CON LOS CÓDIGOS LOCALES, O EN AUSENCIA DE ELLOS, CON EL CÓDIGO NACIONAL PARA GAS Y COMBUSTIBLES ANSI/Z223.1, LA REVISIÓN MÁS RECIENTE (PARA LOS ESTADOS UNIDOS), O CON LOS CÓDIGOS DE INSTALACIÓN CAN/CGA-B149 (PARA CANADÁ).

Las secadoras a gas están equipadas con un orificio para el quemador de modo que puedan ser utilizadas con gas natural. Si tiene pensado utilizar su secadora con gas LP (gas licuado de propano), deberá efectuarse la conversión para lograr un funcionamiento adecuado y seguro, tarea que deberá estar a cargo de un técnico calificado.

Se recomienda usar un conducto de suministro de gas de ½" (1,27 cm) y debe reducirse para la conexión con el conducto de gas de 3/8" (1 cm) de su secadora. El Código Nacional para Gas y Combustibles exige que se instale una válvula manual de cierre del gas, aprobada y de fácil acceso, dentro de las 6" de distancia de la secadora.

Las secadoras a gas instaladas en garajes residenciales deben estar elevadas a 18 pulgadas (46 cm) del piso.

Además, inmediatamente contra la corriente de la conexión del suministro de gas de la secadora, se debe instalar una conexión roscada macho N.P.T. (Rosca nacional para tubos) de 1/8" (0.3 cm), accesible para la conexión del medidor de prueba.

Su secadora debe estar desconectada del sistema de suministro de gas durante las pruebas de presión del sistema.

NO vuelva a utilizar el viejo conducto de gas en metal flexible. El diseño del conducto de gas flexible debe estar certificado por la Asociación Americana del Gas (CGA en Canadá).



- Todo compuesto de unión de tuberías utilizado debe ser resistente a la acción del gas licuado de petróleo.
- A modo de cortesía, la mayoría de las empresas locales de gas inspeccionarán la instalación del artefacto a gas.

ENCENDIDO DEL GAS: la secadora utiliza un sistema de encendido automático para encender el quemador.
No existe un piloto que permanezca constantemente encendido.

INSTRUCCIONES DE INSTALACIÓN DE LA COMUNIDAD DE MASSACHUSETTS

La instalación de la secadora deberá estar a cargo de un plomero o un gasista matriculado. Se deberá instalar una válvula de gas manual con una manija en forma de "T" en el conducto de suministro de gas de la secadora. Si se utiliza un conector de gas flexible para instalar la secadora, el conector debe tener una longitud máxima de 3' (36").



- Se pueden producir pérdidas de gas en su sistema que ocasionen una situación peligrosa.
- Las pérdidas de gas pueden no ser detectadas únicamente por el olor.
- Los proveedores de gas recomiendan que compre e instale un detector de gas aprobado por UL.
- Instálelo y utilícelo de acuerdo con las instrucciones del fabricante.

Instalación de la secadora

REQUISITOS ELÉCTRICOS



El diagrama del cableado se encuentra en la placa debajo del panel de control.



- La conexión inadecuada del conductor de conexión a tierra del equipo puede dar como resultado un riesgo de descarga eléctrica. Consulte a un electricista o técnico calificado si le surgen dudas acerca de si la conexión a tierra de su secadora es correcta. No modifique el enchufe provisto con la secadora; si no entra en el tomacorriente, solicite a un electricista calificado que instale el tomacorriente adecuado.
- Para evitar el riesgo innecesario de incendio, descarga eléctrica o lesiones físicas, todo el cableado y la conexión a tierra deben realizarse en conformidad con los códigos locales, o en ausencia de ellos, con el Código Eléctrico Nacional, ANSI/NFPA Nro. 70, su última revisión (para los EE.UU.) o el Código Eléctrico Canadiense CSA C22.1, sus últimas revisiones y los códigos y ordenanzas locales. Es su responsabilidad proveer los servicios eléctricos adecuados para su secadora.
- Todas las instalaciones de gas deberán realizarse en conformidad con el Código Nacional para Combustibles ANSI/Z2231, su última revisión (para los EE.UU.) o con los Códigos de Instalación CAN/CGA - B149, su última revisión (para Canadá) y los códigos y ordenanzas locales.

CONEXIÓN A TIERRA

Esta secadora debe conectarse a tierra. En caso de que el electrodoméstico funcione mal o se descomponga, la conexión a tierra del producto reducirá el riesgo de descarga eléctrica al ofrecer una vía de menos resistencia a la corriente eléctrica.



Modelos a gas

Su secadora tiene un cable con un conductor de conexión a tierra del equipo y un enchufe de conexión a tierra.

El enchufe debe conectarse a un tomacorriente adecuado que esté correctamente instalado y conectado a tierra en conformidad con todos los códigos y ordenanzas locales.

No modifique el enchufe provisto con la secadora; si no entra en el tomacorriente, solicite a un electricista calificado que instale el tomacorriente adecuado.

Nunca conecte el cable a tierra a las tuberías de plástico, las tuberías de gas o a las cañerías de agua caliente.



Modelos eléctricos

Su secadora tiene un cable opcional con un conductor de conexión a tierra del equipo y un enchufe de conexión a tierra. El cable se vende por separado.

El enchufe debe conectarse a un tomacorriente adecuado que esté correctamente instalado y conectado a tierra en conformidad con todos los códigos y ordenanzas locales.

No modifique el enchufe provisto con la secadora; si no entra en el tomacorriente, solicite a un electricista calificado que instale el tomacorriente adecuado.

Si no se utiliza un cable de alimentación y la secadora eléctrica debe estar permanentemente conectada, se la debe conectar a un sistema de cableado de metal con conexión a tierra permanente, o se debe conectar un conductor con conexión a tierra del equipo a los conductores del circuito y a la terminal con conexión a tierra del equipo o al cable de la secadora.

CONEXIONES ELÉCTRICAS

Antes de poner al electrodoméstico en funcionamiento o realizar pruebas, siga las instrucciones de conexión a tierra de la "Conexión a tierra" sección en la página 18.

Se recomienda que se destine un circuito derivado individual (o separado) sólo para la secadora. NO UTILICE UN CABLE PROLONGADOR.

Modelos a gas – EE.UU. y Canadá

Se requiere un servicio eléctrico aprobado de CA de 120 voltios, 60 Hz, con un fusible o disyuntor de 15 A.

Modelos eléctricos – Sólo EE.UU.

La mayor parte de las secadoras estadounidenses requieren un servicio eléctrico aprobado de CA de 120/240 voltios, 60 Hz. Algunas requieren un servicio eléctrico aprobado de 120/208 voltios, 60 Hz. Los requisitos del servicio eléctrico pueden encontrarse en la etiqueta con información ubicada detrás de la puerta. Se requiere un fusible o disyuntor de 30 A a ambos lados del conducto.

- Si se utiliza un cable de alimentación, el cable debe enchufarse a un tomacorriente de 30 A.
- NO se provee el cable de alimentación con los modelos eléctricos de secadoras estadounidenses.



RIESGO DE DESCARGA ELÉCTRICA:

Si lo permiten los códigos locales, el suministro eléctrico de la secadora puede conectarse por medio de un nuevo kit de cables de alimentación eléctrica, rotulado para que se lo utilice con la secadora, es decir que cuente con certificación U.L. y categorizado en un mínimo de 120/240 voltios, 30 A con tres conductores de cobre N.º 10 que finalicen en terminales de bucle cerrado, pernos de pala de tipo abierto con extremos rebatidos o con conductores de estaño.

- No vuelva a utilizar un cable de alimentación eléctrica de una secadora vieja. El cable de alimentación eléctrica debe conservarse en el gabinete de la secadora con un dispositivo de alivio de tensión con certificación UL adecuado.
- La conexión a tierra a través del conductor neutro está prohibida para (1) instalaciones nuevas con circuito derivado, (2) casas rodantes, (3) vehículos de recreo y (4) áreas en las que los códigos locales prohíban la conexión a tierra a través de un conductor neutro. (Use un enchufe de 4 pines para el tomacorriente de 4 ranuras, tipo NEMA 14-30R.)

Modelos eléctricos – Sólo Canadá

- Se requiere un servicio eléctrico aprobado de CA de 120/240 voltios, 60 Hz, equipado con un fusible o disyuntor de 30 A a ambos lados del conducto.
- Todos los modelos canadienses se envían con el cable de alimentación adjunto. El cable de alimentación debe conectarse a un tomacorriente de 30 A.



En Canadá no está permitido convertir una secadora a 208 voltios.

Instalación de la secadora

CONEXIÓN DE LA MANGUERA DE ENTRADA

Método 1

La secadora debe conectarse a la llave de agua fría mediante las nuevas mangueras de entrada. No utilice mangueras viejas.

1. Si el espacio lo permite, conecte el extremo hembra de bronce del conector en forma de "Y" a la llave de agua fría.
2. Cierre la llave de agua fría.
3. Conecte el extremo recto de la manguera larga al conector en forma de "Y".
4. Ajuste la unión con dos tercios de giro adicionales utilizando la pinza.



No ajuste demasiado ya que puede dañar la unión.

5. Conecte el extremo angular de las mangueras largas para llenar la válvula en la parte inferior del armazón trasero de la secadora. Enrosque la unión a mano hasta que se asiente en el conector de la válvula de carga.
6. Ajuste la unión con otros dos tercios de giro adicionales utilizando la pinza.



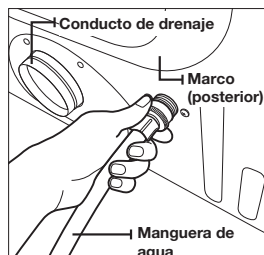
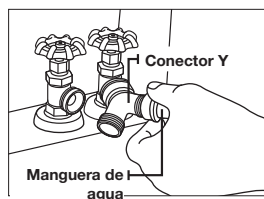

No ajuste demasiado ya que puede dañar la unión.

7. Compruebe que las llaves de agua estén abiertas.
8. Compruebe que no haya pérdidas alrededor del conector en forma de "Y", las llaves de agua y las mangueras.



Método 2

La secadora debe conectarse a la llave de agua fría mediante las nuevas mangueras de entrada. No utilice mangueras viejas.

1. Si el conector en forma de "Y" no puede conectarse directamente a la llave de agua fría, se debe utilizar la manguera corta.
2. Cierre la llave de agua fría.
3. Una la manguera de entrada corta a la llave de agua fría. Enrosque la unión a mano hasta que se asiente en la llave de agua.
4. Ajuste la unión con otros dos tercios de giro adicionales utilizando la pinza.
 -  No ajuste demasiado ya que puede dañar la unión.
5. Una el conector en forma de "Y" al extremo macho de bronce de la manguera pequeña. Enrosque la unión a mano hasta que se asiente en el conector.
6. Ajuste la unión con otros dos tercios de giro adicionales utilizando la pinza.
 -  No ajuste demasiado ya que puede dañar la unión.
7. Una el extremo angular de las mangueras largas a la válvula de carga en la parte inferior del armazón trasero de la secadora. Enrosque la unión a mano hasta que se asiente en el conector de la válvula de carga.
8. Ajuste la unión con dos tercios de giro adicionales utilizando la pinza.
 -  No ajuste demasiado ya que puede dañar la unión.
9. Compruebe que las llaves de agua estén abiertas.
10. Compruebe que no haya pérdidas alrededor del conector en forma de "Y", las llaves de agua y las mangueras.

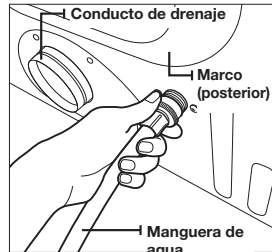
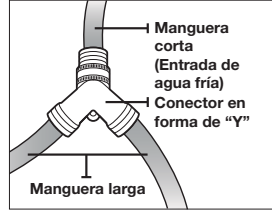

Instalación de la secadora

REEMPLAZO DE LAS PIEZAS Y LOS ACCESORIOS

Si es preciso reemplazar piezas o accesorios de la secadora, comuníquese con el distribuidor al que le compró la secadora o con el centro de atención al cliente de SAMSUNG al 1-800-SAMSUNG (726-7864).

INSTALACIÓN

Para realizar una instalación adecuada, recomendamos contratar a un instalador calificado.

Para instalar

1. Mueva la secadora al lugar adecuado para la instalación. Considere instalar la secadora y la lavadora una al lado de la otra, para permitir el acceso a las conexiones de gas, eléctricas y del drenaje. Coloque dos de las protecciones superiores de cartón en el piso. Inclíne la secadora hacia uno de los laterales, de modo tal que quede atravesando ambas protecciones.
2. Vuelva a colocar la secadora en posición vertical.
3. La secadora debe estar nivelada para garantizar un secado óptimo. Para minimizar las vibraciones, los ruidos y los movimientos indeseados, el piso debe ser una superficie sólida y perfectamente nivelada.



Para colocar la secadora a la misma altura que la lavadora, retraiga completamente las patas niveladoras girándolas en sentido contrario a las agujas del reloj, luego afloje las patas girándolas en el sentido de las agujas del reloj.

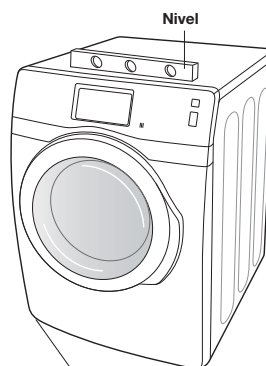

Patas niveladoras

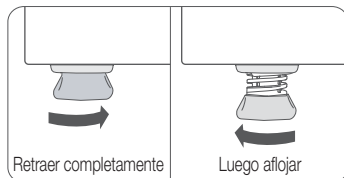

Ajuste las patas niveladoras sólo lo necesario para nivelar la secadora. Extender las patas niveladoras más de lo necesario puede hacer que la secadora vibre.

4. Consulte la sección "Drenaje" sección en la página 16 antes de instalar el sistema de drenaje. Instale la red de conductos desde la secadora hasta la tapa de drenaje. El extremo con reborde de las secciones del conducto deben apuntar hacia afuera de la secadora.

NO utilice tornillos con recubrimiento de metal cuando realice el montaje de los conductos. Se les debe colocar cinta a las uniones.

Nunca utilice material de plástico flexible para el drenaje.

Sugerencia para que las instalaciones queden bien ajustadas: conecte una sección del sistema de drenaje a la secadora antes de colocarla en su lugar.

Utilice cinta para conductos para asegurar esta sección a la secadora, pero no cubra las aberturas del gabinete de la secadora.

5. Revise la "Requisitos eléctricos" sección en la página 18. ANTES DE PONER EL ELECTRODOMÉSTICO EN FUNCIONAMIENTO O REALIZAR PRUEBAS, siga las instrucciones de conexión a tierra de la "Conexión a tierra" sección en la página 18.



MODELOS ESTADOUNIDENSES:

RIESGO DE DESCARGA ELÉCTRICA - Todos los modelos estadounidenses se fabrican para una **CONEXIÓN DE SISTEMAS DE 3 CABLES**.

El armazón de la secadora está conectado a tierra al conductor neutro del bloque de terminales.

Se requiere una **CONEXIÓN DE SISTEMAS DE 4 CABLES** para las construcciones nuevas o remodeladas, las casas rodantes o si los códigos locales no permiten la conexión a tierra a través del neutro. Si se utiliza un sistema de 4 cables, el armazón de la secadora no puede conectarse a tierra al conductor neutro del bloque de terminales. Remítase a las siguientes instrucciones para las CONEXIONES DE SISTEMAS DE 3 Y 4 CABLES.

Retire la tapa del bloque de terminales.

Inserte el cable de alimentación con un dispositivo de alivio de tensión con certificación UL a través del orificio provisto en el gabinete cerca del bloque de terminales.



Se debe utilizar un dispositivo de alivio de tensión.

No afloje las tuercas ya instaladas en el bloque de terminales. Asegúrese de que estén ajustadas.

Utilice un tomacorriente para huecos profundos de 3/8" (1 cm).

6. Revise la "Requisitos en cuanto al gas" sección en la página 17. Retire la cubierta protectora de la rosca para tubos. Aplique compuesto de unión de tuberías o 1 1/2 vueltas aproximadamente de cinta de Teflon en todas las conexiones roscadas.



El compuesto de unión de tuberías utilizado debe ser resistente a la acción del gas licuado de petróleo.

Conecte el suministro de gas a la secadora. Se requiere un accesorio adicional para conectar el extremo de la rosca hembra de 3/4" (1,9 cm) de un conector flexible al extremo de la rosca macho de 3/8" (1 cm) de la secadora.

Ajuste firmemente el accesorio de la tubería de gas sobre las roscas.

Abra el suministro de gas.

Controle todas las conexiones de gas para detectar si presentan pérdidas usando una solución jabonosa.

Si aparecen burbujas, ajuste las conexiones y vuelva a controlar. NO use la llama abierta para verificar si hay pérdidas de gas.

Instalación de la secadora

Conexiones de sistemas de 3 CABLES

1. Afloje o retire el tornillo central del bloque de terminales.
2. Conecte el cable neutro (cable blanco o central) del cable de alimentación a la terminal de tornillo central de color plateado del bloque de terminales. Ajuste el tornillo.
3. Conecte los demás cables a los tornillos externos del bloque de terminales. Ajuste los tornillos.
4. Ajuste los tornillos con dispositivo de alivio de tensión.
5. Inserte la lengüeta de la cubierta del bloque de terminales en la ranura del panel posterior de la secadora.
6. Asegure la cubierta con un tornillo de sujeción.

1	Conector a tierra externo
2	Cable a tierra neutro (verde/amarillo)
3	Tornillo central de color plateado del bloque de terminales
4	Cable neutro (cable blanco o central)
5	Protección contra los tirones con certificación UL de 3/4" (1,9 cm)

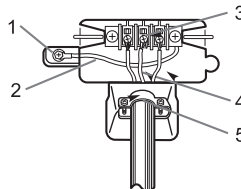

Si realiza la conversión del sistema eléctrico de 4 cables a 3 cables, debe volver a conectar la cinta de conexión a tierra al soporte del bloque de terminales para conectar a tierra el armazón de la secadora al conductor neutro.

Conexiones de sistemas de 4 CABLES

1. Retire el tornillo central del bloque de terminales.
2. Conecte el cable a tierra (verde o sin cubierta) del cable de alimentación al tornillo conductor a tierra externo.
3. Conecte el cable neutro (cable blanco o central) del cable de alimentación y el cable a tierra del electrodoméstico (verde con franjas amarillas) debajo del tornillo central del bloque de terminales.
4. Conecte los demás cables a los tornillos externos del bloque de terminales. Ajuste los tornillos.
5. Ajuste los tornillos con dispositivo de alivio de tensión.
6. Inserte la lengüeta de la cubierta del bloque de terminales en la ranura del panel posterior de la secadora.
7. Asegure la cubierta con un tornillo de sujeción.

1	Conector a tierra externo
2	Cable verde o de cobre desnudo del cable de alimentación
3	Protección contra los tirones con certificación UL de 3/4" (1,9 cm)
4	Tornillo central de color plateado del bloque de terminales
5	Cable a tierra (verde/amarillo)
6	Cable neutro (cable blanco o central)

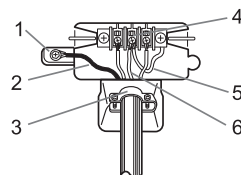

8. Con un nivelador, controle la secadora y haga los ajustes necesarios a las patas niveladoras.
9. En ese momento, asegúrese de que todas las conexiones de gas (en los modelos a gas), y las conexiones eléctricas y del drenaje estén completas. Enchufe la secadora y controle el funcionamiento utilizando la lista de verificación que figura más abajo.
10. (SÓLO MODELOS A GAS)

Es posible que al principio el quemador no se encienda debido a la presencia de aire en el conducto de gas. Permitir que la secadora funcione con la opción de calor purgará el conducto. Si en el lapso de 5 minutos el gas no se enciende, apague la secadora y espere 5 minutos. Asegúrese de que el suministro de gas hacia su secadora esté abierto. Para confirmar que el gas está encendido, controle que se sienta calor en el drenaje.

LISTA DE VERIFICACIÓN FINAL DE LA INSTALACIÓN

- La secadora está enchufada a un tomacorriente y está conectada a tierra correctamente.
- Los conductos de drenaje están conectados y se ha colocado cinta a las uniones.
- NO se usó un conducto flexible de plástico.
- Se usó material de metal rígido o flexible con un recubrimiento de metal resistente para la ventilación.
- La secadora está nivelada y apoyada firmemente sobre el piso.
- Modelos a gas: el gas está abierto y no hay pérdidas de gas.
- Encienda la secadora para confirmar que funciona, calienta y se apaga.

SUGERENCIAS ACERCA DEL DRENAJE DE LA SECADORA



Un conducto flexible de plástico o de un material que no sea el metal presenta un potencial riesgo de incendio.

1. Asegúrese de que su secadora esté instalada correctamente para que extraiga el aire fácilmente.

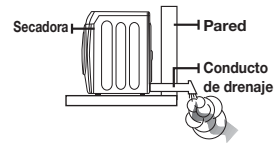

2. Utilice un conducto de metal rígido, de 4" Coloque cinta en todas las uniones, incluso en la secadora. Nunca use tornillos que atrapen pelusa.

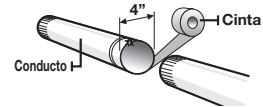

3. Mantenga los conductos lo más recto posible.

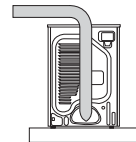

4. Limpie todos los viejos conductos antes de instalar la nueva secadora. Asegúrese de que la ventilación se abra y se cierre sin inconvenientes. Inspeccione y limpie el sistema de drenaje todos los años.

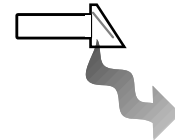

No permita que un sistema de drenaje defectuoso demore el secado:

- restringiendo a la secadora con un sistema de drenaje defectuoso.



- utilizando conductos innecesariamente largos que tienen muchos codos.

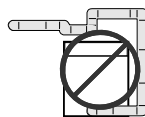

- al utilizar un conducto flexible de plástico, con un recubrimiento delgado o de un material que no es el metal.



- Permitiendo el uso de conductos y ventilaciones aplastados u obstruidos.



Instalación de la secadora

INVERSIÓN DE LA PUERTA

1. Desconecte el cable de alimentación.
2. Retire los dos tornillos de la bisagra de la puerta.
3. Levante la puerta y retírela.

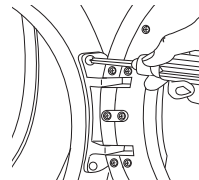

4. Retire los dos tornillos del marco frontal.

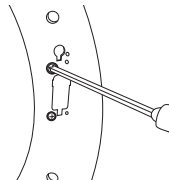

5. Retire los dos tornillos del lado opuesto de la bisagra de la puerta.



6. Retire los dos tornillos del cierre de la placa de apoyo.

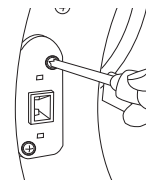

7. Vuelva a poner los dos tornillos en los orificios internos.

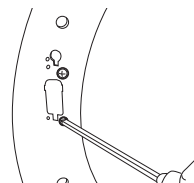

8. Retire un tornillo de la bisagra de la puerta.



El tornillo negro es para fijar previamente la puerta en el marco delantero.

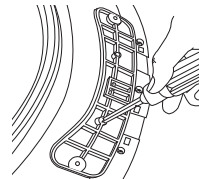

9. Vuelva a colocar el tornillo en el otro orificio.

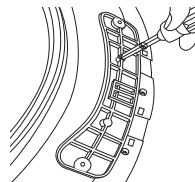

10. Coloque la puerta sobre el lado contrario y vuelva a fijar a la secadora.

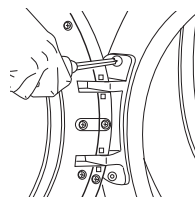

11. Vuelva a conectar la placa de apoyo.

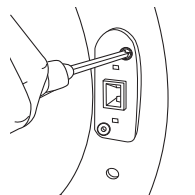

12. Vuelva a colocar los tornillos en los orificios restantes.

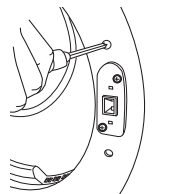

Instalación de la secadora

PRIMERA PUESTA A PUNTO DE LA SECADORA

Cuando enciende su secadora por primera vez, la animación introductoria, que muestra por el logotipo de Samsung y se reproduce cada vez que enciende la secadora, se muestra en el panel LCD. Después de la reproducción de la animación, lo guía a través de los procedimientos iniciales de puesta a punto. El procedimiento de configuración le permite establecer sus preferencias y consta de los 5 pasos siguientes:

1. Seleccionar su idioma
2. Configurar la fecha actual
3. Configurar la hora actual

Precauciones para el uso del panel LCD

- Si toca el panel LCD mientras lleva puestos guantes de goma, es posible que no funcione correctamente.
- Si toca el panel LCD con las manos mojadas, es posible que no funcione correctamente o presente una falla de funcionamiento.
- Si el panel LCD está mojado, puede presentar una falla de funcionamiento.

Seleccionar su idioma

1. Seleccione el idioma que desea usar para los controles, instrucciones y descripciones que aparecen en el panel LCD.
Hay 4 idiomas disponibles: Inglés, español, francés y portugués.
2. Toque el botón **Siguiente** cuando haya finalizado.



Configurar la fecha actual

1. Toque las flechas hacia arriba y abajo para configurar la fecha.
Toque las flechas hacia la izquierda y la derecha que se encuentran en la parte inferior de la pantalla para pasar a otros meses del calendario.
2. Toque el botón **Siguiente** cuando haya finalizado.

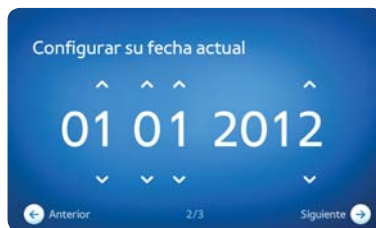

Configurar su hora actual

1. Configure la hora deseada utilizando las flechas hacia arriba y abajo.
2. Toque el botón **Siguiente** cuando haya finalizado.

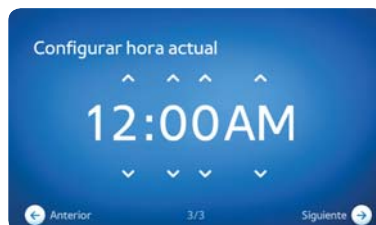

Configuración de la actualización automática

1. La función Actualización automática permite que algunas actualizaciones tales como mejoras de rendimiento, revisiones y correcciones de errores se instalen automáticamente comunicándose con el servidor de actualizaciones.
2. Si acepta esta configuración, se considerará que acepta los términos y condiciones de la función Actualización automática.
3. Una vez actualizado el software, es posible que algunas funciones proporcionadas con la versión anterior no estén disponibles.



 Una vez finalizada la puesta a punto inicial, puede acceder a todos los pasos y cambiar sus preferencias en cualquier momento utilizando el control **Configuración** ubicado en la parte inferior derecha de la pantalla **Selección de ciclo** en el panel LCD.

Por ejemplo, si desea configurar la hora nuevamente...

1. Toque el botón **Configuración** en la parte inferior derecha de la pantalla **Selección de ciclo**.
2. Toque **Hora e Idioma** en la pantalla **Configuración**.
3. Toque el botón **Cambiar** en **Hora**.
4. Toque las flechas hacia arriba y hacia abajo para cambiar la hora deseada.
5. Toque el botón **Aceptar**.

Puede ver y cambiar los parámetros de **Idioma** y **Fecha** mediante los pasos descritos anteriormente.

Secado de una carga de ropa

Con su nueva secadora Samsung, la parte más difícil de lavar su ropa será decidir qué carga secar primero.



Para reducir el riesgo de incendio, descarga eléctrica o lesiones personales, lea las INSTRUCCIONES DE SEGURIDAD IMPORTANTES antes de poner en funcionamiento el aparato.

SECAR POR PRIMERA VEZ



Antes de secar prendas por primera vez, debe efectuar un ciclo completo de lavado vacío (es decir, sin ropa dentro).

1. Presione el botón **Encender/Apagar**.
2. Presione el botón **Inicio/Pausa**.



La secadora funciona en el ciclo Normal. Es el ciclo predeterminado de fábrica que usará la lavadora hasta que seleccione otro ciclo. Este primer ciclo elimina cualquier resto de agua que haya quedado en la máquina después de las pruebas del fabricante.

INSTRUCCIONES BÁSICAS

1. Cargue su ropa en la secadora.



No sobrecargue la secadora.

Para determinar la capacidad de carga para cada tipo de prenda, consulte la "Tabla de ciclos" sección en la página 65.



Asegúrese de que no quede ropa trabada en la puerta.



2. Cierre la puerta hasta que trabee.
3. Encienda la lavadora.
4. Seleccione el ciclo adecuado y sus opciones en el panel LCD.
5. El ciclo seleccionado y sus opciones se encienden y el tiempo estimado del ciclo aparece en el ángulo superior derecho del panel LCD.
6. Presione el botón **Inicio/Pausa**.



No toque la puerta de vidrio mientras la secadora está en funcionamiento. Puede estar caliente.

USO DEL PANEL DE CONTROL



<p>1 PANEL DE CICLO</p>	<p>Seleccione el ciclo que desea utilizar para su ropa. El panel de ciclo contiene una lista de ciclos que puede explorar. Para visualizar más ciclos, arrastre de la parte inferior a lo largo del panel de ciclos.</p> <p> • Para obtener más información sobre los ciclos que puede seleccionar en el panel de ciclos, consulte la “Ciclos disponibles” sección en la página 32.</p> <p>• Para obtener más información, consulte la “Secar su ropa mediante la pantalla de selección de ciclo” sección en la página 36.</p>
<p>2 PANEL DE OPCIONES</p>	<p>Muestra las opciones seleccionadas actualmente para el ciclo seleccionado y le permite modificarlas. Existen cuatro opciones, Nivel de secado, Temperatura, Tiempo y Extras.</p> <p> Para obtener más información sobre las opciones que puede seleccionar en el panel de opciones, consulte la “Opciones disponibles” sección en la página 33.</p>
<p>3 PANEL DE ESTADO</p>	<p>Consta de tres secciones: Tiempo del ciclo, Barra eco y Acciones.</p>
<p>4 SECCIÓN TIEMPO DE CICLO</p>	<p>Muestra la cantidad de tiempo estimada que demorará en finalizar el ciclo y las opciones seleccionadas.</p>
<p>5 SECCIÓN BARRA ECO</p>	<p>Muestra la eficiencia energética del ciclo seleccionado al mostrar el nivel de compatibilidad ambiental del ciclo seleccionado y sus opciones en una escala.</p>
<p>6 SECCIÓN ACCIONES</p>	<p>Proporciona los siguientes controles adicionales que le permiten llevar a cabo acciones adicionales y ver y configurar otros ajustes: Control inteligente, Guardar como Mis Ciclos, Inicio retardado, Seguro para niños, Luz y Configuración.</p> <p> Para obtener más información sobre los controles adicionales que puede utilizar en la sección Acciones, consulte la “Acciones disponibles” sección en la página 34.</p>

Secado de una carga de ropa

Ciclos disponibles

Los ciclos preseleccionados que aparecen en el panel **Ciclo** de la pantalla **Selección de ciclo** pueden clasificarse en los siguientes tres grupos.

Ciclos de secado con sensor	Su secadora determina automáticamente la duración óptima necesaria para secar su ropa. Puesto que no es necesario establecer la duración, estos controles no están disponibles en el panel de control.
Ciclos de secado manual	Puede establecer la duración manualmente, pero la secadora determina automáticamente el nivel de secado necesario (Húmedo, Menos seco, Secado normal, Más seco y Muy seco). Puesto que no es necesario establecer el nivel de secado, estos controles no están disponibles en el panel de control.
Ciclos de vapor	La secadora establece automáticamente la duración y el nivel de secado apropiado según la ropa que se está secando. Puede cambiar el tiempo, si fuera necesario.

Ciclos de secado con sensor

Eco Normal	El ciclo Eco Normal reduce el uso de energía hasta en un 15% en comparación con el programa Secado normal. Ajusta el tiempo y la temperatura del ciclo para mayor eficiencia.
Normal	El ciclo Secado normal es para la mayoría de las telas, incluyendo algodón, ropa interior y lino.
Acción fuerte	El ciclo Acción fuerte suministra alta temperatura para telas gruesas como jeans, prendas de corderoy o ropa de trabajo.
Plancha permanente	El ciclo Plancha permanente es para prendas de algodón sin arrugas, telas sintéticas, tejidos y telas con planchado permanente.
Delicada	El ciclo de Delicada es para prendas sensibles al calor. Este ciclo usa una temperatura de secado baja.
Ropa deportiva	El ciclo Ropa deportiva es para prendas para hacer ejercicio y actividades al aire libre tales como jerseys de deporte, pantalones deportivos, chaquetas impermeables u otras prendas de entrenamiento. Es posible que las telas gruesas como los cierres relámpago o de velcro de una chaqueta o las medias de entrenamiento no queden totalmente secas.
Más ropa cama	El ciclo Más ropa de cama es para prendas voluminosas, tales como las frazadas, las sábanas y los edredones.
Desinfección	El ciclo Desinfección desinfecta las prendas a altas temperaturas y mantiene limpias su ropa de cama y cortinas.
Lana	 El ciclo Lana es sólo para lana que pueda lavarse en lavadora y secarse en secadora. La cargas deben tener un peso inferior a 3 libras. El ciclo de lana de esta máquina ha sido aprobado por Woolmark Company para productos de lana Total-Easy-Care M0913(DV457E*), M1007(DV457G*).

Ciclos de secado manual

Secado con temporizador	El ciclo Secado con temporizador permite seleccionar el tiempo del ciclo en minutos.
Secado rápido	El ciclo Secado rápido ofrece un ciclo de secado en 30 minutos.
Temperatura ambiente	El ciclo Secado a temperatura ambiente seca la carga con aire a temperatura ambiente.

Ciclos de vapor

Refrescar	El ciclo Refrescar es el más adecuado para alisar arrugas y reducir los olores de las cargas de una a cuatro prendas.
Antiarrugas	El ciclo Antiarrugas elimina las arrugas de prendas guardadas en armarios, etc.. Ofrece un tratamiento antiarrugas mediante un proceso con vapor optimizado. Puede cambiar el tiempo de secado. (Tiempo mínimo: 20 minutos)  Para obtener los mejores resultados, no cargue más de 3 prendas.

Opciones disponibles

Puede ver las opciones seleccionadas actualmente para el ciclo seleccionado y cambiarlas en el panel **Opción** de la pantalla **Selección de ciclo**. Existen cuatro opciones, **Nivel de secado**, **Temperatura**, **Tiempo** y **Extras**.

Nivel de secado

Toque esta opción para cambiar el nivel de secado seleccionado actualmente. Los niveles de secado disponibles son **Secado húmedo**, **Menos seco**, **Secado normal**, **Más seco** y **Muy seco**. Sin embargo, dependiendo del ciclo seleccionado, algunas de estas opciones estarán desactivadas.

Temperatura



Toque esta opción para cambiar el nivel de temperatura seleccionado actualmente. Los ajustes de temperatura disponibles son **Extra baja**, **Baja**, **Media baja**, **Media** y **Alta**. Sin embargo, dependiendo del ciclo seleccionado, algunas de estas opciones estarán desactivadas.

Tiempo

Toque esta opción para cambiar el tiempo seleccionado actualmente. Los ajustes de tiempo disponibles son **Automático**, **20 min**, **30 min**, **40 min**, **50 min** y **60 min**. La opción **Tiempo** no puede cambiarse en los ciclos de Secado con sensor y de vapor. Puede configurar la opción **Tiempo** únicamente en los ciclos de secado manual.

Extras

Toque esta opción para agregar o eliminar ciclos extras del ciclo seleccionado. Los ciclos extras son **Secado en estante**, **Prevención de arrugas** y **Timbre de carga mixta**. Sin embargo, dependiendo del ciclo seleccionado, algunos de estos ciclos extras estarán desactivados. Toque cada uno de los ciclos extra activados para agregarlo o eliminarlo del ciclo seleccionado.

	Secado en estante: El secado en estante se encuentra disponible para el ciclo de Secado con temporizador. La temperatura está ajustada sólo como Extra baja. El SECADO EN ESTANTE es para prendas lavables como suéteres y ropa interior que deben secarse en posición horizontal y también puede utilizarse para artículos como muñecos de peluche que no deben centrifugarse.
	Prevención de arrugas: ofrece aproximadamente 180 minutos de secado intermitente con aire fresco al final del ciclo para reducir la formación de arrugas. La carga está seca y puede ser retirada en cualquier momento durante el ciclo Prevención de arrugas.
	Carga mezclada: es una alarma que le notifica cuando el nivel de secado promedio de una carga es centrifugado parcial (80% seco). Le permite retirar las prendas que no desea que se sequen completamente o que desea que se sequen fuera de la secadora mientras deja que otras prendas sigan secándose. Puede seleccionar esta función en todos los ciclos de Secado con sensor, excepto Lana, Desinfección y Ropa deportiva. Las selecciones del nivel de secado se limitan a Secado normal, Más seco y Muy seco.

Secado de una carga de ropa

Acciones disponibles

Puede llevar a cabo acciones adicionales y ver y configurar otros ajustes mediante los controles que se proporcionan en la sección **Acciones** de la pantalla **Selección de ciclo**. Existen seis controles, **Control inteligente**, **Guardar como Mis Ciclos**, **Inicio retardado**, **Seguro para niños**, **Luz** y **Configuración**.

Control inteligente (Sólo para el modelo eléctrico)

Toque este control para activar o desactivar la función Control inteligente. Cuando esta función está activada, puede controlar la secadora desde su teléfono móvil.

Al activar la función Control inteligente cambia el ícono de  a .

Cualquier acción que lleve a cabo en su secadora desactivará la función de Control inteligente. (Abrir la puerta, tocar el panel LCD, presionar botones, etc...)

Smart Monitor (Monitoreo inteligente) (Sólo para el modelo a gas)

Toque este control para activar o desactivar la función Smart Monitor. Cuando esta función está activada, puede supervisar el proceso de secado y recibir una notificación una vez que el ciclo haya finalizado.



Al activar la función Smart Monitor cambia el ícono de  a .

Guardar como Mis Ciclos

Toque este control () para guardar el ciclo seleccionado actualmente y sus opciones como Mi Ciclo. Guarde su ciclo favorito incluso el nivel de secado, temperatura, tiempo y opciones extra. Puede guardar hasta 3 Mis Ciclos.

Para obtener más información, consulte la "Uso de la función Mi ciclo" sección en la página 38.



Inicio retardado

Toque este control para demorar el inicio del ciclo seleccionado al definir una hora de inicio específica. Si la secadora reconoce que la red inteligente está disponible, podrá acceder a las opciones para activar o desactivar el uso variable de energía. Cuando la función Inicio retardado está activada, el ícono pasa de  a .

Para obtener más información, consulte la "Uso de la función Inicio retardado" sección en la página 39.

Seguro para niños

Active y desactive la función de Seguro para niños mediante este control.

- Toque este control para activar la función de Seguro para niños desactivada (.
- Mantenga presionado este control durante 6 segundos para desactivar la función Seguro para niños activada (.

Para obtener información detallada sobre la función Seguro para niños, consulte "Uso de la función Seguro para niños" sección en la página 40.

Luz

Toque este control para encender y apagar la luz del tambor.



Al encender la luz cambia el ícono de  a .

Para obtener más información, consulte la “Encender/Apagar la luz” sección en la página 41.

Configuración

Toque este control () para navegar por la pantalla Configuración donde puede configurar la secadora de acuerdo con sus preferencias.

La pantalla Configuración proporciona las siguientes opciones:

Pantalla y Sonido	Toque este control para cambiar el nivel de brillo de la pantalla LCD y el nivel de volumen de la secadora. El brillo del LCD tiene 5 niveles, del Nivel 1 al Nivel 5. El volumen tiene 5 niveles, de Silencio al Nivel 4.  Para obtener más información, consulte la “Controlar el volumen” sección en la página 41 y la “Control del nivel de brillo” sección en la página 42.
Hora e Idioma	Toque este control para cambiar la fecha y la hora actual de la secadora y el idioma de la pantalla LCD.
Red	Toque este control para configurar su red Wi-Fi, encenderla y apagarla, ver el estado de la conectividad de su red Wi-Fi y/o actualizar el software de red. Una vez que haya configurado su red Wi-Fi, mientras esté encendida y el estado sea bueno, podrá controlar algunas funciones de su secadora desde su teléfono móvil si tiene instalada la Aplicación para la lavadora/secadora inteligente Samsung en el teléfono.
Aviso de licencia de código abierto	Este dispositivo utiliza software de código abierto. Las licencias de código abierto se encuentran disponibles en el menú del producto. Consulte la ficha “ Configuración > Red > Actualización de software > Información legal ” en el dispositivo para obtener más información.
Eficiencia energética	Toque este control para ver la eficiencia energética actual de su secadora, la cual está determinada por su uso de energía.  Para obtener más información, consulte la “Visualización de la Eficiencia energética” sección en la página 42.
Red Inteligente	Toque este control para controlar y ahorrar energía y dinero al ajustar los parámetros de la red inteligente.  Para obtener más información, consulte la “Uso de la Red Inteligente” sección en la página 43.

Secado de una carga de ropa

SECAR SU ROPA MEDIANTE LA PANTALLA DE SELECCIÓN DE CICLO

Cargar la secadora de manera adecuada

- Coloque sólo una carga de ropa en la secadora por vez.
- Las cargas de telas pesadas y livianas mezcladas se secan en forma diferente, lo que puede ocasionar que las telas livianas estén secas mientras que las telas pesadas queden húmedas al final del ciclo de secado.
- Agregue una o más prendas similares a la secadora cuando necesite secar sólo una o dos prendas. Esto mejora el funcionamiento de la secadora y la eficacia del secado.
- Sobrecargar la secadora limita su funcionamiento, lo cual da como resultado un secado desparejo y la formación de arrugas en exceso en algunas telas.



Sobrecargar la secadora puede hacer que la puerta se abra durante el proceso de secado.

Secar su ropa mediante la pantalla de selección de ciclo

1. Cargue la secadora sin apretar. NO la sobrecargue.
2. Cierre la puerta.
3. Presione el botón **Encender/Apagar**.



4. En la pantalla **Selección de ciclos**, seleccione el ciclo adecuado: Eco Normal, Normal, Carga pesada, Plancha permanente, Delicada, Ropa deportiva, Más ropa de cama, Desinfección, Lana, Secado con temporizador, Secado rápido, Secado a temperatura ambiente, Reacondicionamiento y Antiarrugas. Seleccione el ciclo de acuerdo con el tipo de prendas que va a secar.

- Desplácese hacia abajo o hacia arriba por el panel **Ciclo** y toque un ciclo.
- El panel **Opción** contiene una descripción del ciclo seleccionado y las opciones del ciclo seleccionado actualmente.



5. Toque el botón de opción adecuado para controlar el nivel de secado, temperatura, tiempo y extras. Dependiendo de cada grupo de ciclos o ciclo, algunas de las opciones pueden estar desactivadas.
- La opción **Nivel de secado** no puede modificarse en los ciclos de **Secado manual** y algunos ciclos de **Vapor**. Al tocar la opción Nivel de secado, el botón **Nivel de secado** aparece desactivado.
 - La opción **Tiempo** no puede cambiarse en los ciclos de **Secado con sensor** y **Refrescar** solamente de los ciclos de **Vapor**. Se define automáticamente como **Automático** en ambos grupos de ciclos. Cuando toca la opción **Tiempo**, los botones del tiempo se desactivan. Vea la figura superior derecha.
 - Puede definir la opción **Tiempo** en los ciclos de **Secado manual (Secado a temperatura ambiente, Secado rápido y Secado con temporizador)** únicamente. Toque un botón de tiempo preexistente o las flechas hacia arriba / abajo para cambiar el tiempo de los tiempos definidos automáticamente en los ciclos de **Secado manual**.
 - Los ajustes extras sólo pueden activarse o desactivarse.



 Toque la flecha hacia la izquierda () si desea regresar al panel de Ciclo y seleccionar un ciclo diferente.

6. Presione el botón **Inicio/Pausa** para comenzar a secar la carga. La pantalla **Estado del ciclo** aparece en el panel LCD.

 Presione el botón **Encendido** para cancelar el ciclo y apagar la secadora.

 No coloque ningún objeto en la parte superior de la secadora cuando está en funcionamiento.

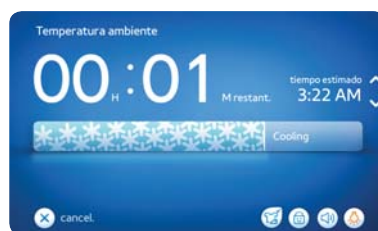

Cuando el ciclo ha finalizado:

Una vez finalizado el ciclo completo, aparece la pantalla de Ciclo completo. Muestra el nombre del ciclo y un resumen de sus fases y le permite comenzar a secar una nueva carga.

1. Abra la puerta.
2. Saque la ropa.



Secado de una carga de ropa

Uso de la función Mi ciclo

La función Mi ciclo le permite activar sus ajustes de secado personalizados (nivel de secado, temperatura, tiempo y extras) con la comodidad de utilizar un solo botón. Puede guardar hasta 3 Mis Ciclos.

Guardar un Mi ciclo

Siga los pasos que figuran a continuación para guardar su ciclo de secado personalizado favorito como un Mi ciclo.

1. Supondremos que no hay ningún **Mi ciclo** guardado. En este caso, al tocar el botón **Mi ciclo** en la pantalla **Selección de ciclo** se expandirá para mostrar una lista de 3 botones **Ninguno** (Ninguno1 a Ninguno3), como lo ilustra la figura de la derecha.
2. Seleccione un ciclo y sus opciones, como el nivel de secado, temperatura, tiempo y extras en la pantalla **Selección de ciclo**.

Consulte la "Tabla de ciclos" sección en la página 65 para conocer las opciones de ajustes disponibles en cada ciclo.

3. Toque el botón **Guardar como Mis Ciclos** ubicado en la parte central derecha de la pantalla **Selección de ciclo**.

4. Seleccione el Mi ciclo que desea sobrescribir con el ciclo seleccionado y sus opciones. En este ejemplo, seleccione **Mi ciclo 1: Ninguno**. Luego toque el botón **Siguiente**.
5. Aparece la pantalla **Dé un nombre al ciclo**. Ingrese el nombre que quiere asignar a Mi ciclo. En este ejemplo, ingreso "Lavado de J". Luego toque el botón **Guardar**.

6. Aparece un resumen del Mi ciclo que sobrescribirá el existente (**Ninguno1** es este ejemplo), como lo ilustra la figura de la derecha. Toque el botón **Aceptar**.

7. Mi ciclo "**Ninguno1**" pasa a "**Ropa J**" en la lista **Mi ciclo** de la pantalla **Selección de ciclo**.



Iniciar un Mi ciclo

Siga los pasos que figuran a continuación para iniciar un Mi ciclo para secar su ropa.

1. Toque el botón **Mi ciclo** en la pantalla **Selección de ciclo**. Se expandirá para mostrar una lista de 3 botones de Mi ciclo.
2. Toque el botón Mi ciclo deseado.
3. Presione el botón **Inicio/Pausa** para comenzar a secar la carga.

Uso de la función Inicio retardado

Al activar la función Inicio retardado puede configurar su secadora para iniciar el secado automáticamente después de un tiempo específico.

Activación

Siga los pasos que figuran a continuación para activar la función Inicio retardado.

1. Toque el botón **Inicio retardado apagado** (🕒) en la parte inferior derecha de la pantalla **Selección de ciclo**. Aparece la pantalla **Inicio retardado**.



3. Si la función Red inteligente está disponible, permita que su secadora determine el tiempo más eficiente (también denominado el tiempo más ecológico) para realizar el secado dentro del intervalo de tiempo que definió.
4. Pulse el botón **Inicio/Pausa** para activar la función Inicio retardado con las opciones que definió.
Toque el botón **Cancelar** para cancelar la función.
5. Regresará a la pantalla **Selección de ciclo**.

Verá que el botón **Inicio retardado APAGADO** (🕒) pasa al botón **Inicio retardado ENCENDIDO** (🕒).

Desactivación

Siga los pasos que figuran a continuación para desactivar la función Inicio retardado.

- Toque el botón **Inicio retardado encendido** (🕒) en la parte inferior derecha de la pantalla **Selección de ciclo**.
La función Inicio retardado se desactiva y el botón pasa al botón **Inicio retardado APAGADO** (🕒).

Secado de una carga de ropa

Uso de la función Seguro para niños

La función Seguro para niños le permite bloquear los botones para que el ciclo de secado seleccionado no pueda ser modificado.



La función Seguro para niños impide que los niños o las personas discapacitadas pongan en funcionamiento la secadora accidentalmente y se lesionen.





Si un niño entra a la secadora, puede quedar atrapado y asfixiarse.



Aunque la función Seguro para niños esté activada, debe controlar a los niños para que no utilicen su secadora.







Activación

Siga los pasos que figuran a continuación para activar la función Seguro para niños.

- Mantenga presionado el botón **Seguro para niños** () durante 3 segundos. La función Seguro para niños se activa con una ventana emergente que dice "Seguro para niños activado" y el botón cambia de () a (.

Desactivación

Siga los pasos que figuran a continuación para desactivar la función Seguro para niños.

- Mantenga presionado el botón **Seguro para niños** () durante 3 segundos. La función Seguro para niños se desactiva con una ventana emergente que dice "Seguro para niños desactivado" y el botón cambia de () a (-  Cuando se activa la función Seguro para niños, sólo funciona el botón Seguro para niños. La función Seguro para niños permanece activada incluso después de apagar y volver a encender la máquina o después de desconectar y volver a conectar el cable de alimentación.
-  Para agregar ropa cuando la función Seguro para niños está activada, primero debe poner en pausa o desactivar dicha función.
-  Cuando la función Seguro para niños está activada, la pantalla no cambia visualmente (no se atenúa ni se torna gris). Si toca un botón o cualquier parte de la pantalla, aparece un recordatorio de que la función Seguro para niños está activada.

Encender/Apagar la luz

Puede encender/apagar la luz en cualquier momento.

Encendido

Toque el botón **Luz APAGADA** (🔌) en la parte inferior derecha de la pantalla Selección de ciclo o Estado de ciclo.

La luz se enciende de inmediato y el botón pasa al botón **Luz ENCENDIDA** (🔌).

Apagado

Toque el botón **Luz ENCENDIDA** (🔌). La luz se apaga de inmediato y el botón pasa al botón **Luz APAGADA** (🔌).

Controlar el volumen

Puede controlar el volumen de las interacciones de sonido de la secadora. Hay 5 niveles de volumen que van de **Mudo** al **Nivel 4**. Aunque la alimentación se encienda y apague varias veces, la configuración se mantiene.

Siga los pasos que figuran a continuación para controlar el nivel de volumen.

1. Toque el botón **Configuración** en la pantalla **Selección de ciclo**.
2. Toque el botón **Pantalla y Sonido** en la pantalla **Configuración**.



3. Toque la sección **Volumen**.
4. Toque el botón del nivel de volumen deseado.
5. Toque el botón **Aceptar** para aplicar los cambios.



Secado de una carga de ropa

Control del nivel de brillo

Puede controlar el nivel de brillo del panel LCD. Hay 5 niveles de brillo que van del **Nivel 1** al **Nivel 5**. Aunque la alimentación se encienda y apague varias veces, la configuración se mantiene.

Siga los pasos que figuran a continuación para controlar el nivel de volumen.

1. Toque el botón **Configuración** en la pantalla **Selección de ciclo**.
2. Toque el botón **Pantalla y Sonido** en la pantalla **Configuración**.



3. Toque la sección **Brillo**.
4. Toque el botón del nivel de brillo deseado.
5. Toque el botón **Aceptar** para aplicar los cambios.



Visualización de la Eficiencia energética

Puede visualizar la eficiencia energética general de sus operaciones o conducta de secado. La eficiencia energética se determina de acuerdo con el uso de energía.

Siga los pasos que figuran a continuación para visualizar la eficiencia energética general.

1. Toque el botón **Configuración** en la pantalla **Selección de ciclo**.
2. Toque el botón **Eficiencia energética** en la pantalla **Configuración**.
3. Toque el botón **Más...** para visualizar el uso promedio de energía para los últimos 12 meses.
4. Toque el botón **ACEPTAR** o **Cancelar** para volver a la pantalla **Configuración**.



Uso de la Red Inteligente

Si su proveedor de energía proporciona la función Red inteligente, lo que quiere decir que los consumidores obtendrán la información actual y las opciones para controlar el uso de la energía, las funciones de la Red inteligente estarán visibles y preparadas para su uso.

Puede ver el nivel actual de consumo de energía de su vecindario en la sección **Estado de la Red Inteligente** de la pantalla **Red Inteligente**. Hay 5 estados o niveles de uso de la red inteligente, del nivel 0 al nivel 4. Cuanto más alto el nivel, más cercano al apagón está su vecindario.

También puede ver y cambiar el tiempo de Anulación. El tiempo de Anulación es la cantidad de tiempo que su secadora ignorará las señales de la Red Inteligente para reducir temporalmente el consumo de energía y continuar usando energía a pleno rendimiento. Esto le permite ignorar las señales de la Red Inteligente para cortar el uso de la energía si, por ejemplo, necesita secar una carga de ropa inmediatamente.

Cuando la Red Inteligente está disponible para su vecindario, las secciones **Descripción**, **Estado de la Red Inteligente** y **Anulación** aparecen en la pantalla Red Inteligente.

Visualización del nivel de energía actual de su vecindario

Siga los pasos que figuran a continuación para visualizar el nivel actual de energía de su vecindario en la red inteligente.

1. Toque el botón **Configuración** en la parte inferior derecha de la pantalla **Selección de ciclo**.

Aparece la pantalla **Configuración**.

2. Toque el botón **Red Inteligente** en la pantalla **Configuración**.
3. Toque la sección **Estado de la red inteligente** para ver información detallada sobre el nivel actual de energía.
4. Toque el botón **ACEPTAR** o **Cancelar** para volver a la pantalla **Configuración**.



Secado de una carga de ropa

Visualizar y modificar el tiempo de anulación

Siga los pasos que figuran a continuación para visualizar y cambiar el tiempo de anulación.

1. Toque el botón **Configuración** en la parte inferior derecha de la pantalla **Selección de ciclo**.
2. Aparece la pantalla **Configuración**.
3. Toque el botón **Red Inteligente** en la pantalla **Configuración**.
4. Toque la sección **Anulación**.
5. Toque el tiempo de anulación deseado.
6. Toque el botón **Aceptar** para aplicar los cambios.
7. Regresará a la pantalla **Configuración**.



- Cuando la Red Inteligente no se encuentra disponible en su vecindario, la descripción de la figura de la derecha aparece en la pantalla **Red Inteligente**.



- Cuando la función Red inteligente no se encuentra disponible debido a un problema con su servicio eléctrico, la descripción que ilustra la figura de la derecha aparece en la pantalla **Red inteligente**.



USO DEL SECADO EN ESTANTE

1. Abra la puerta de la secadora.
2. Coloque el estante de secado en el tambor, con el borde superior del estante de secado encima del filtro para pelusas.
3. Coloque las patas traseras en las dos áreas empotradas de la pared trasera de la secadora y luego empuje hacia abajo en el centro del estante de secado para ajustarlo en su lugar.
4. Coloque las prendas que se secarán sobre el estante, dejando espacio entre ellas para que el aire pueda circular.
5. Cierre la puerta de la secadora.
6. Toque el botón **Secado con temporizador** en el panel **Ciclo** de la pantalla **Selección de ciclo**. Tenga en cuenta que la opción de Secado en estante se encuentra disponible únicamente para el ciclo de Secado con temporizador.
7. Toque la sección **Extras** del panel **Opción**.
8. Toque el botón **Secado en estante** en la pantalla **Extras**.
9. Seleccione el tiempo conforme a la humedad y al peso de las prendas.
10. Toque el botón **Aceptar** para aplicar los cambios.
11. Presione el botón **Inicio/Pausa** para comenzar el secado.



Para secar prendas de materiales vulnerables al fuego como la goma espuma, plástico y goma, utilice el ciclo Secado a temperatura ambiente. Si seca estos tipos de prendas aplicando calor, el producto puede dañarse o provocar un incendio.



Nunca utilice el estante de secado con ningún ciclo que no sea el ciclo de Secado en estante.

CONTROLAR EL FILTRO

Controlar el filtro

La notificación de verificación de filtro se muestra antes de que comience el ciclo seleccionado para recordarle que verifique el filtro de la secadora.



Limpiar el filtro.

Limpe el filtro para acortar el tiempo de secado y para que la secadora funcione con mejor eficiencia energética.



No haga funcionar la secadora sin el filtro en su lugar.

Secado de una carga de ropa

SENSOR DE VENTILACIÓN

Su secadora Samsung está equipada con un sensor de ventilación que detecta y le informa cuándo es momento de limpiar los conductos. Mantenga la seguridad y la eficacia de su secadora limpiando los conductos cuando se le avise.

El Sensor de ventilación detecta las obstrucciones de los conductos

Puede deducir si hay una obstrucción en los conductos en base al mensaje debajo de la barra de proceso.

Nivel	Mensaje	Estado	Solución
0	Sin mensaje	El conducto está libre de obstrucciones.	-
1	Controle que no haya obstrucciones en la ventilación una vez finalizado el ciclo.	Quando una parte del conducto o el filtro de pelusa está obstruido con pelusa o un objeto extraño. Quando la resistencia es alta porque el conducto es demasiado largo o está doblado.	Verifique la conexión del conducto y acórtelo o enderézelo su fuera necesario. Controle el filtro de pelusa o el conducto y límpielo si fuera necesario.
2	La ventilación está bloqueada. No continúe sin verificar la ventilación. ¹⁾	Quando el conducto está bloqueado con pelusa o un objeto extraño. Quando la resistencia es muy alta porque el conducto es demasiado largo o está excesivamente doblado.	Verifique la conexión del conducto y acórtelo o enderézelo su fuera necesario. Controle el filtro de pelusa o el conducto y límpielo lo antes posible.

¹⁾ En el estado de NIVEL 2, este mensaje aparece durante 3 horas una vez finalizado el ciclo. (Si la función de prevención de arrugas está activada, este mensaje aparece durante 3 horas.) Si se presiona el botón de encendido o se abre la puerta, la secadora se apaga automáticamente.

 Para obtener más información sobre la instalación de conductos, consulte la "Requisitos para el tendido de conductos" sección en la página 14.

- Aunque la secadora está disponible incluso si aparece el mensaje de obstrucción, el tiempo de secado puede extenderse.
- Si el mensaje de NIVEL 1 aparece la primera vez que se enciende la secadora después de la instalación, verifique la conexión y limpie el conducto. Si el mensaje de NIVEL 1 aparece a pesar de haber verificado y limpiado los conductos, puede indicar que hay algunas restricciones del conducto debido a la longitud, el estado, etc. Si esto ocurre, puede utilizar la secadora normalmente y no deben tomarse medidas. Sin embargo, el tiempo de secado puede extenderse o el desempeño del secado puede degradarse.

Uso de su teléfono móvil

Puede recibir notificaciones y controlar la secadora desde su teléfono móvil. Para hacerlo, debe hacer lo siguiente.

1. Configure una red Wi-Fi para su secadora
2. Active la función Red Wi-Fi de su secadora
3. Descargue y ejecute la aplicación para móvil Aplicación para la lavadora/secadora inteligente
4. Use la aplicación para móvil Aplicación para la lavadora/secadora inteligente



No se incluye un enrutador alámbrico ni inalámbrico (AP) con la compra de su lavadora. La lavadora es compatible con los protocolos de encriptación Wi-Fi WEP, TKIP y TKIP AES. No es compatible con la conexión a un enrutador alámbrico o inalámbrico (AP) que utilice un protocolo de encriptación Wi-Fi que no sea este.



- Si un enrutador (o Punto de acceso) no tiene una autenticación WPS, puede ocurrir un error de conexión.
- Si un enrutador inalámbrico que no tiene una autenticación WPS está conectado por conexión inalámbrica a un acondicionador de aire, las conexiones Wi-Fi de otros dispositivos conectados anteriormente pueden desconectarse.
- Si el dispositivo está instalado en un edificio donde no hay un enrutador inalámbrico instalado para ese piso, la conectividad de red puede verse degradada.
- Si el dispositivo está instalado en un lugar como un armario metálico o cemento reforzado, la conectividad de red puede verse degradada.
- Si este dispositivo o el enrutador inalámbrico está instalado cerca de un microondas o una secadora, la conectividad de red puede verse degradada por la interferencia.
- Si el enrutador inalámbrico no es un producto certificado, es posible que no se conecte a la red.
- Este dispositivo no es compatible con los protocolos de red inalámbricos 802.11n y 802.11a.



Este producto no contiene un enrutador inalámbrico.

CONFIGURAR LOS AJUSTES DE RED DE SU SECADORA Y CONECTARLA A SU RED

Para configurar los ajustes Wi-Fi de su lavadora y conectarla a la red, siga los procedimientos que figuran a continuación.

Configurar los parámetros de dirección IP

Siga el procedimiento que figura a continuación para configurar los parámetros de dirección IP de su secadora para una red Wi-Fi.

1. Toque el botón **Configuración** en la pantalla **Selección de ciclo**.
2. Toque el menú **Red** en la pantalla **Configuración**.
3. Toque la sección **Red Wi-Fi**.
4. Toque el botón **Configurar**.
5. Toque el botón **Dirección IP** junto a la red que desea configurar.
6. Toque el botón **Automático** para que su secadora configure los parámetros de la dirección IP automáticamente y vaya al Paso 11. Si debe establecer la dirección IP y otros ajustes manualmente, vaya al Paso 7.
7. Toque el botón **Configuración de usuario** para configurar los parámetros de dirección IP en forma manual.
8. Toque el campo **Dirección IP**.
9. Ingrese una dirección IP y luego toque el botón **Aceptar**.
10. Repita los pasos 8 y 9 para los campos **Máscara de subred**, **Puerta de enlace** y **DNS**.
11. Toque el botón **Aceptar** de la pantalla **Configuración**.



Uso de su teléfono móvil

Conectar la secadora a la red

Siga el procedimiento que figura a continuación para conectar su secadora a una red Wi-Fi.

1. Toque el botón **Configuración** en la pantalla **Selección de ciclo**.
2. Toque el menú **Red** en la pantalla **Configuración**.
3. Toque la sección **Red Wi-Fi**.
4. Toque el botón **Configurar**.
5. Toque el nombre de la red a la que desea conectar su secadora.
6. Ingrese su contraseña de red y luego toque el botón **Aceptar**.
7. La secadora busca la red. Aparece la pantalla **Conectar a Wi-Fi** para mostrar el avance de la búsqueda.
8. Si se encuentra la red, aparece el mensaje “La conexión se ha establecido con éxito” durante 1 segundo. Regresará a la pantalla **Network List (Lista de redes)**. Aparece una marca de verificación a la izquierda de la red seleccionada.
9. Si no se encuentra una red, aparece el mensaje “La conexión falló”.
Toque el botón **Reint.** para reintentar la conexión.
Toque el botón **Cancelar** o **Aceptar** para volver a la pantalla **Network List (Lista de redes)**

ACTIVAR LA FUNCIÓN RED WI-FI DE SU SECADORA

Siga el procedimiento que figura a continuación para activar la función de Red Wi-Fi de su secadora.

1. Toque el botón **Configuración** en la pantalla **Selección de ciclo**.
2. Toque el menú **Red** en la pantalla **Configuración**.
3. Toque la sección **Estado de Wi-Fi**.
4. Toque el botón **Activar**.
5. Toque el botón (**<**) para volver a la pantalla **Configuración**.



CÓMO ACTUALIZAR EL SOFTWARE

1. Toque Configuración.



2. Toque Red.

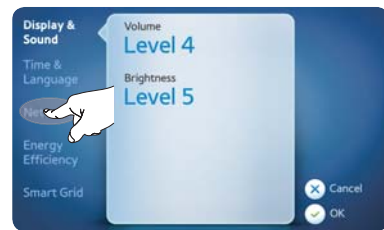

3. Si hay una actualización disponible, se mostrará el número de la versión debajo de Actualización de software. Toque el número de la versión.



4. Toque Actualización.



- Para ver si una actualización está disponible siga los Pasos 1 a 3.
- Cuando ejecuta la función de actualización, el panel LCD muestra la barra de progreso de la actualización y anuncia que el producto se reiniciará una vez finalizada la actualización.
- Si se desenchufa el cable de alimentación del producto, se corta la alimentación del AP, falla la descarga o se presiona el botón Cancelar durante la descarga del archivo de actualización, el archivo se deshecha. Se mantiene la versión anterior a la actualización.
- Si el progreso de la descarga del archivo de actualización no cambia durante 10 minutos, aparece un mensaje de error de conexión.
- Si ejecuta la función de actualización y el archivo ya está actualizado (si el CÓDIGO DE FIRMWARE es el mismo), aparece un mensaje que lo indica.

1. Android market or Apple App Store.

Uso de su teléfono móvil

DESCARGAR Y EJECUTAR LA APLICACIÓN MÓVIL, APLICACIÓN PARA LA LAVADORA/SECADORA INTELIGENTE SAMSUNG

Siga el procedimiento que figura a continuación para descargar y ejecutar la aplicación móvil **Aplicación para la lavadora/secadora inteligente Samsung**.

1. Descargue la **Aplicación para la lavadora/secadora inteligente Samsung** en su teléfono móvil desde Android Market o Apple App Store. Puede omitir este paso si ya ha descargado la aplicación a su teléfono móvil.
2. Toque el ícono de la **Aplicación para la lavadora/secadora inteligente Samsung** en su teléfono móvil para ejecutar la aplicación.
Aparece la pantalla inicial.

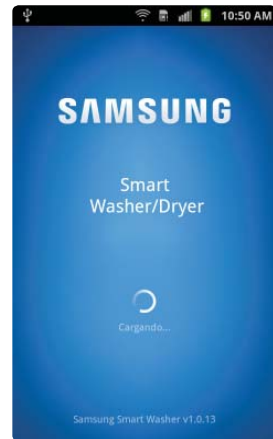

3. Aparece la pantalla **Inicio**. Muestra que su teléfono móvil todavía no está conectado a su secadora.
4. Toque los botones **Indoor control (Control interior)** o **Outdoor control (Control exterior)**.



5. Toque el botón **Buscar**.
La **Aplicación para la lavadora/secadora inteligente Samsung** busca su secadora en la red Wi-Fi.
6. Aparece la pantalla **Dispositivos**. Aparece en la pantalla una lista de las secadoras disponibles.
7. Aparece la pantalla de progreso mientras la **Aplicación para la lavadora/secadora inteligente Samsung** trata de conectarse con su secadora.

 La conexión puede demorar uno o dos minutos.

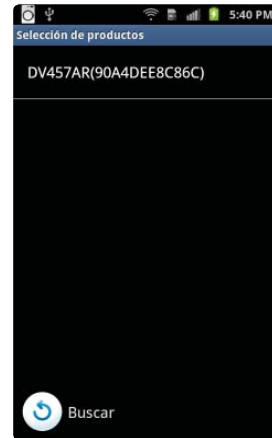

USO DE LA APLICACIÓN MÓVIL

Una vez conectada la secadora, puede llevar a cabo las siguientes operaciones con la Aplicación para la lavadora/secadora inteligente Samsung.

- Desconectar la conexión
- Iniciar un nuevo secado (incluso recibir notificaciones y controlar su secadora)

Desconectar la conexión

Siga el procedimiento que figura a continuación para desconectar su secadora.

- Toque el botón **Desconectar**.



Uso de su teléfono móvil

Iniciar una nueva carga

Siga el procedimiento que figura a continuación para iniciar una nueva carga de la secadora desde su aplicación móvil.

1. Toque el botón **Nueva carga**.
Se muestra la pantalla **Seleccionar ciclo**.
 En su secadora debe tocar el botón **Control Remoto** para activar la función del control inteligente.
2. Seleccione el ciclo que desee y toque el botón **Iniciar**.



3. Aparece en pantalla el estado del ciclo que incluye el progreso del ciclo y la hora aproximada de finalización. Toque el botón **Pausa** para pausar el ciclo.



- Una vez finalizado el ciclo, aparece el mensaje “Ciclo completo” y un resumen de todas las fases.
- Toque el botón **Descartar** para volver a la pantalla **Inicio**.



Registrar su secadora

- Acceda al sitio web **Dispositivo inteligente de Samsung**. (<http://www.samsungsmartappliance.com>)
- Ingrese la identificación de usuario y contraseña para iniciar la sesión.
 -  Si no tiene un cuenta, presione **“Crear un cuenta Samsung”** y complete el formulario para convertirse en miembro.
- Seleccione **“Mi página”** → **“Mi página”**.
- Seleccione **“Agregar dispositivo”**.

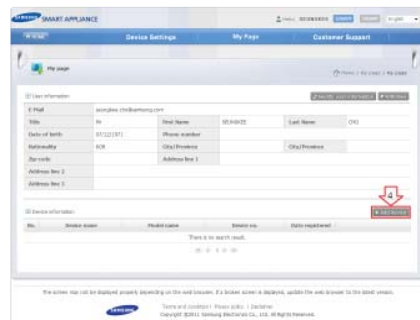

Uso de su teléfono móvil

5. Buque el número MAC de su secadora e ingréselo en la página del dispositivo.

En su secadora:

- 1) Toque **"Configuración"** en Inicio.
- 2) Toque **"Red"**.
- 3) Toque **"Red Wi-Fi"**.
- 4) Toque **"Configurar"**.
- 5) Registre el número MAC en la parte superior de la pantalla.

En la página del dispositivo de su PC:

- 6) Ingrese la dirección MAC de 12 dígitos en el campo "Direc. MAC para este dispos."

6. Haga clic en **"Certificar dispositivo"**.
7. Toque el botón **Control Remoto**.
8. Cuando aparezca la ventana certificar dispositivo, haga clic en **"Aceptar"**.

 Si la secadora que está registrando ya ha sido registrada por otros usuarios, aparecerá una ventana preguntándole si desea eliminar la autorización de uso de los usuarios existentes o no.

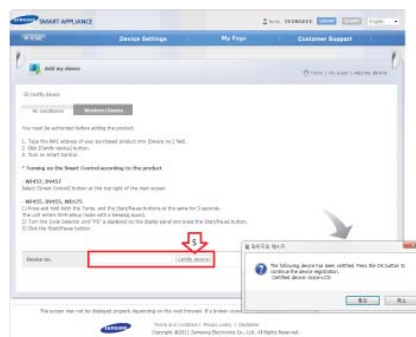

9. Una vez finalizado el registro de la secadora, puede verificar la secadora registrada en la lista de información de dispositivos.

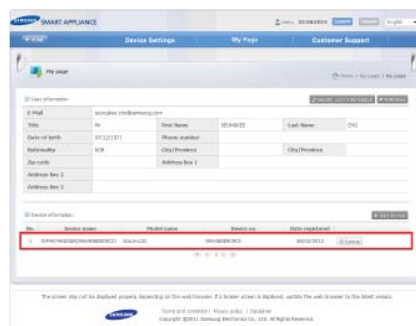

DESCRIPCIÓN GENERAL DE LAS PANTALLAS DE LA CONFIGURACIÓN WI-FI Y LA CONEXIÓN AP



La primera pantalla después del arranque

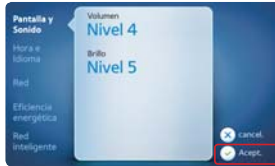

La primera pantalla después de ingresar a la configuración



Seleccione para activar el Wi-Fi



Seleccione ENCENDIDO



Seleccione para seleccionar el AP



Seleccione para buscar el AP



Buscar AP



Seleccione un AP
(Consulte la dirección MAC)

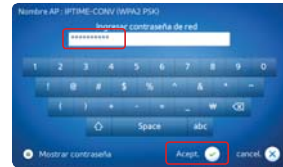

Ingrese la contraseña para el AP
y seleccione Aceptar



Conectar al AP



Una vez establecida la conexión
con el AP aparece un √

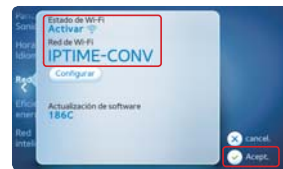

Aparece la información de
estado de la conexión



Pase a la pantalla de Inicio



Pantalla de Inicio

El ícono de la información de estado de la conexión Wi-Fi aparece en la parte superior derecha de la pantalla de Inicio.

Cuidado y limpieza

PANEL DE CONTROL

Limpie con un paño suave y húmedo. No utilice sustancias abrasivas.

No rocíe el panel directamente con limpiadores en aerosol.

El acabado del panel de control puede dañarse a causa de algunos productos removedores de suciedad y manchas de tratamiento previo al lavado.

Aplique dichos productos lejos de la secadora y limpie el líquido derramado o el rocío inmediatamente.

TAMBOR

Elimine todas las manchas del tambor causadas por crayón, tinta o tintura de la tela (proveniente de artículos nuevos, tales como toallas o jeans) etc., con un limpiador común.

Posteriormente, seque las toallas o prendas viejas para eliminar restos de manchas o solución de limpieza.

Una vez que se hayan seguido estos pasos, es posible que las manchas aún sean visibles, pero no se transferirán a las cargas subsiguientes.

TAMBOR DE ACERO INOXIDABLE

Para limpiar el tambor de acero inoxidable, use un paño humedecido con un limpiador suave, no abrasivo, adecuado para superficies de acero inoxidable.

Elimine los residuos del limpiador y seque con un paño limpio.

EXTERIOR DE LA SECADORA

Limpie con un paño suave y húmedo. No utilice sustancias abrasivas.

Proteja la superficie de objetos afilados.

No coloque objetos pesados ni afilados ni tampoco el paquete de detergente sobre la secadora.

Manténgalos apartados sobre el pedestal o en una caja de almacenaje, que puede adquirir por separado.

La cubierta superior de la secadora se podría rayar o dañar.

Ya que toda la secadora tiene un acabado brillante, la superficie se puede rayar o dañar fácilmente.

Por lo tanto, evite rayar o dañar la superficie cuando use la secadora.

SISTEMA DE DRENAJE DE LA SECADORA

Para mantener un óptimo desempeño, se lo debe inspeccionar y limpiar todos los años.

La tapa de drenaje exterior debe limpiarse con más frecuencia para garantizar un funcionamiento adecuado.

Sugerencias para prendas especiales

SUGERENCIAS PARA PRENDAS ESPECIALES

Siga las instrucciones del fabricante o de la etiqueta de indicaciones para secar prendas especiales. Si no se dispone de etiquetas con indicaciones, use la siguiente información como guía.

Cubrecamas y edredones	<ul style="list-style-type: none"> Siga las instrucciones de la etiqueta con indicaciones o seque en el ciclo Bedding (ropa de cama). Asegúrese de que la prenda esté completamente seca antes de usarla o guardarla. Tal vez deba volver a colocarla para garantizar un secado uniforme.
Ropa de cama	<ul style="list-style-type: none"> Utilice el ciclo Normal y seque de a una sola frazada por vez para lograr un mejor funcionamiento de la secadora. Asegúrese de que la prenda esté completamente seca antes de usarla o guardarla.
Cortinas y paños de tela	<ul style="list-style-type: none"> Use el ciclo Plancha permanente y la temperatura Baja o Extrabaja para reducir la formación de arrugas. Seque estos artículos en tandas pequeñas para obtener mejores resultados y retírelos lo antes posible.
Pañales de tela	<ul style="list-style-type: none"> Utilice el ciclo Normal y la temperatura Alta para pañales suaves y mullidos.
Artículos con relleno interior (chaquetas, bolsas de dormir, edredones, etc.)	<ul style="list-style-type: none"> Utilice el ciclo Normal y la opción de temperatura Baja o Extrabaja. Agregar toallas secas acorta el tiempo de secado y absorbe la humedad.
Goma espuma (reverso de alfombras, muñecos de peluche, hombreras, etc.)	<ul style="list-style-type: none"> NO seque con el ciclo de secado con calor. Use el ciclo Secado a temperatura ambiente (sin calor). ADVERTENCIA - Secar un artículo de goma con calor puede dañarlo u ocasionar un riesgo de incendio.
Almohadas	<ul style="list-style-type: none"> Utilice el ciclo Normal (Normal). Agregue un par de toallas secas y un par de zapatillas limpias para mejorar el funcionamiento de la secadora y secar el artículo. NO seque con calor almohadas de capoc o de goma espuma en la secadora. Utilice el ciclo Temperatura ambiente solamente.
Plásticos (cortinas de baño, cubiertas de muebles para exteriores, etc.)	<ul style="list-style-type: none"> Utilice el ciclo Secado a temperatura ambiente o el ciclo Secado con temporizador y la opción de temperatura Baja o Extrabaja de acuerdo con las instrucciones de la etiqueta.

ARTICULOS QUE SE DEBE EVITAR PONER EN LA SECADORA:

- Artículos de fibra de vidrio (cortinas, paños de tela, etc.).
- Lanas, salvo que se recomiende en la etiqueta.
- Artículos embebidos en aceite vegetal o de cocina.

Solución de problemas

CONTROLE ESTOS PUNTOS SI SU SECADORA...

PROBLEMA	SOLUCIÓN
No funciona.	<ul style="list-style-type: none">• Asegúrese de que la puerta esté trabada adecuadamente.• Asegúrese de que el cable de alimentación esté enchufado a un tomacorriente que funcione.• Controle los disyuntores y fusibles de la casa.• Presione el botón Inicio/Pausa nuevamente si la puerta se abre durante el ciclo.
No calienta.	<ul style="list-style-type: none">• Controle los disyuntores y fusibles de su casa.• Seleccione una opción de secado con calor distinta de Air Fluff (Secado a temperatura ambiente).• En una secadora a gas, verifique que el suministro de gas esté abierto.• Limpie el filtro atrapelusas y el conducto de drenaje.• La secadora puede haberse desplazado a la fase de enfriamiento del ciclo.
No seca.	<ul style="list-style-type: none">• Verifique todos los ítem anteriores y, además...• Asegúrese de que la tapa de drenaje hacia el exterior de la casa se pueda abrir y cerrar sin inconvenientes.• Verifique que el sistema de drenaje no presente obstrucciones. Los conductos deben inspeccionarse y limpiarse todos los años.• Utilice un conducto de drenaje de metal rígido, de 4".• No la sobrecargue. 1 carga de lavado = 1 carga de secado.• Separe los artículos pesados de los artículos livianos.• Es posible que sea necesario volver a colocar los artículos grandes y voluminosos, como las frazadas o los edredones, para garantizar un secado uniforme.• Verifique que la lavadora esté drenando en forma correcta para extraer el agua de la carga adecuadamente.• Es posible que la carga sea demasiado pequeña como para secarse correctamente. Agregue algunas toallas.
Hace ruido.	<ul style="list-style-type: none">• Verifique si en la carga hay objetos tales como monedas, botones flojos, clavos, etc. Retírelos de inmediato.• Es normal escuchar el ruido de la válvula de gas de la secadora o que el ciclo del dispositivo de calor se enciende o se apaga durante el ciclo de secado.• Asegúrese de que la secadora esté correctamente nivelada tal como se describe en las instrucciones de instalación.• Es normal que la secadora emita un zumbido debido a alta velocidad del aire que se mueve por el tambor de la secadora y el sistema de drenaje.
No seca de manera uniforme.	<ul style="list-style-type: none">• Es posible que las costuras, los bolsillos y otras áreas resistentes similares no se sequen por completo cuando el resto de la carga ha llegado al nivel de secado seleccionado. Esto es normal. Seleccione la opción Muy seco, si fuera necesario.• Si se seca un artículo pesado con una carga liviana, por ejemplo una toalla con varias sábanas, es posible que el artículo pesado no se seque completamente cuando el resto de la carga ha alcanzado el nivel de secado seleccionado. Separe los artículos pesados de los artículos livianos para obtener mejores resultados.

PROBLEMA	SOLUCIÓN
Tiene olor.	<ul style="list-style-type: none"> Los olores del hogar, ya sea que provengan de pintura, barniz, limpiadores potentes, etc., pueden ingresar en la secadora con el aire del ambiente. Esto es normal puesto que la secadora extrae el aire de la habitación, lo calienta y lo hace circular por el tambor y lo expulsa a través del drenaje hacia el exterior. Cuando estos olores permanecen en el aire, ventile bien la habitación antes de usar la secadora.
Se apaga antes de que la carga esté seca	<ul style="list-style-type: none"> La carga de la secadora es demasiado pequeña. Agregue más prendas o algunas toallas y reinicie el ciclo. La carga de la secadora es demasiado grande. Retire algunas prendas y vuelva poner en funcionamiento la secadora.
Pelusa en las prendas	<ul style="list-style-type: none"> Limpie el filtro para pelusas antes de cada carga. Con algunas cargas que producen grandes cantidades de pelusa, quizá sea necesario limpiar el filtro durante el ciclo. Algunas telas producen pelusa (por ejemplo, una toalla de algodón blanco con mucho pelo) y deben secarse por separado de las prendas que atrapan pelusa (por ejemplo, un par de pantalones de lino negro) Divida las cargas grandes en cargas más pequeñas para el secado. Revise bien los bolsillos antes de lavar y secar las prendas.
Prendas arrugadas después del ciclo Antiarrugas	<ul style="list-style-type: none"> Funciona mejor con cargas pequeñas de 1 a 4 prendas. Cargue menos prendas. Cargue prendas de tipo similar.
Quedan olores en la ropa después de Refrescar.	<ul style="list-style-type: none"> Las telas que tienen olores fuertes deben lavarse en un ciclo normal.
Gotea agua de la boquilla cuando comienza Proceso de vapor	<ul style="list-style-type: none"> Esto se debe a la condensación del vapor. El goteo de agua se detendrá en unos minutos.
No se ve el agua rociada durante Proceso de vapor	<ul style="list-style-type: none"> El agua rociada es difícil de ver cuando la puerta está cerrada.

Solución de problemas

CÓDIGOS DE INFORMACIÓN

El sistema automático de supervisión de fallas Smart Care de Samsung detecta y diagnóstica problemas tempranamente y proporciona una solución fácil y rápida mediante la navegación por LCD.

Cuando la secadora tiene un problema, la pantalla de notificación mostrará la información y la solución para ayudarlo a comprender mejor qué ocurre con la secadora y cómo solucionar el problema.



Pueden aparecer códigos de información para ayudarlo a comprender mejor qué ocurre con la secadora.

PANTALLA DE ERROR	DESCRIPCIÓN	ACCIÓN CORRECTIVA
tE	La resistencia del termistor es muy baja o muy alta.	Limpie el filtro o el conducto de ventilación. Si el problema continúa, llame al servicio técnico.
tE3	La resistencia del termistor para la detección del bloqueo de la ventilación es muy baja o muy alta.	Limpie el filtro o el conducto de ventilación. Si el problema continúa, llame al servicio técnico.
HE	Temperatura de calentamiento no válida al poner en funcionamiento la secadora	Comuníquese con el servicio técnico.
dE	La secadora funciona con la puerta abierta	Limpie la puerta y luego reinicie. Si el problema continúa, llame al servicio técnico.
dF	Estado de la puerta no válido durante más de 256 milisegundos.	Comuníquese con el servicio técnico.
bE2	Estado no válido de un circuito corto clave durante 30 segundos	Asegúrese de que NO haya botones presionados constantemente. Pruebe reiniciar el ciclo. Si el problema continúa, llame al servicio técnico.
FE	Frecuencia de fuente de alimentación no válida	Pruebe reiniciar el ciclo. Si el problema continúa, llame al servicio técnico.
2E	Problemas con el control electrónico (Falla de sobrevoltaje)	Comuníquese con el servicio técnico.
AE	Problemas con el control electrónico (Erro de comunicación)	Comuníquese con el servicio técnico.
Et	Estado no válido de la comunicación Eeprom	Comuníquese con el servicio técnico.
AE4	Un error de comunicación entre la PBA Wi-Fi y la PBA principal	Comuníquese con el servicio al cliente.
AE3	Un error de comunicación entre el módem DR y la PBA principal	Comuníquese con el servicio al cliente.
AE5	Un error de comunicación entre la PBA LCD y la PBA principal	Comuníquese con el servicio al cliente.

Para los códigos que no figuran más arriba, llame al 1-800-726-7864 (1-800-SAMSUNG)

PREGUNTAS Y RESPUESTAS SOBRE LA CONFIGURACIÓN DE RED

PREGUNTA	RESPUESTA
La lavadora o secadora no se encuentra en la aplicación del teléfono inteligente.	<ul style="list-style-type: none"> • Controle el estado de alimentación del punto de acceso (AP). • Verifique si el teléfono inteligente está conectado con Wi-Fi. • Verifique si la función Wi-Fi de la lavadora o secadora está encendida. • Para actualizar la pantalla, presione "Configurar" nuevamente. • Si el AP está instalado demasiado lejos de la lavadora o secadora, la potencia de la señal Wi-Fi puede ser débil. En este caso, acerque el AP a la lavadora o secadora.
La lavadora o la secadora no pueden encontrar el punto de acceso (AP).	<ul style="list-style-type: none"> • Controle el estado de alimentación del AP. • Verifique si la función Wi-Fi de la lavadora o secadora está encendida. • Para actualizar la pantalla, presione "Configurar" nuevamente. • Si el AP está instalado demasiado lejos de la lavadora o secadora, la potencia de la señal Wi-Fi puede ser débil. En este caso, acerque el AP a la lavadora o secadora. Asegúrese de que el número de barras de antena que aparecen sea al menos 3. • Si la potencia del AP es baja, es posible que la lavadora o secadora no puedan encontrarlo. Utilice un AP de alto desempeño si está disponible.
Hay más de una lavadora o secadora en la casa. ¿Debo instalar un AP para cada una?	<ul style="list-style-type: none"> • Puede instalar sólo un AP. • Si desea instalar un AP para cada lavadora y secadora, seleccione el AP correspondiente para cada uno de los productos de la aplicación "Lavadora inteligente". • Cuando hay una lavadora y una secadora instaladas, pueden controlarse a través de un AP.
¿Cuál AP es mejor?	<ul style="list-style-type: none"> • Dado que la lavadora o secadora se controla a través del AP desde adentro o afuera de la casa, recomendamos un AP de alto desempeño. • Utilice un AP con marca de certificación Wi-Fi. • Dado que un AP con 2 o más antenas ofrece un mejor desempeño, le recomendamos que compre un AP inalámbrico con 2 o más antenas.
¿Cómo puedo verificar si el AP no funciona?	<ul style="list-style-type: none"> • Conecte el teléfono inteligente al AP y verifique si puede conectarse a Internet. Si puede conectarse a Internet, el AP es normal. • Verifique si los LED del AP titilan. Si todos los LED están apagados, indica que la alimentación está apagada. • Si el AP parece no funcionar adecuadamente, solicite servicio post venta.
No tengo una PC. ¿Puedo usar las funciones de control interior y exterior?	<ul style="list-style-type: none"> • Si puede accederse a Internet dentro de la casa, la función está disponible. Sin embargo, debe iniciar sesión en el sitio web de Samsung y registrar el producto.
¿Cuántos usuarios pueden controlar una lavadora o secadora?	<ul style="list-style-type: none"> • Únicamente si la aplicación "Lavadora inteligente" está autenticada, múltiples usuarios pueden controlar la lavadora o secadora.



































Solución de problemas

PREGUNTA	RESPUESTA
¿Cuál es el lugar adecuado para instalar una lavadora o secadora?	<ul style="list-style-type: none">• Dado que la lavadora o secadora es pesada y se conecta a la red de agua, debe instalarse en el lugar adecuado. Se recomienda instalar el AP cerca de la lavadora o secadora. Puede verificar la potencia de la señal mediante la pantalla de la lavadora o secadora o el teléfono inteligente.• Dado que el desempeño se ve seriamente afectado por una puerta o pared de acero, instale el producto en un lugar abierto. Si hay una puerta frente al producto instalado, abra la puerta al usar el producto.• No coloque ningún objeto hecho de acero o vidrio frente al frente del LCD de la lavadora dado que bloquea la señal de radio.• Tenga en cuenta que la señal de radio puede debilitarse o tener interferencia y la comunicación con el teléfono inteligente puede fallar cuando se usa un microondas en la casa.• Instale la lavadora o secadora de manera tal que el frente del producto enfrente el AP si estuviera disponible.
¿Cómo puedo conectar la lavadora o secadora a un teléfono inteligente de manera estable?	<ul style="list-style-type: none">• Cuando la potencia de señal que aparece en el LCE de la lavadora o secadora es débil, puede fallar el control. Verifique la marca que se indica a continuación o mida la potencia de la señal.<ul style="list-style-type: none">• Deben aparecer al menos 3 barras de antena en el LCD de la lavadora o secadora.• Deben aparecer al menos 3 barras de antena para la conexión Wi-Fi en el teléfono inteligente.• Cuando la potencia de la señal se mide con una aplicación para teléfonos inteligentes que muestran la potencia de la señal Wi-Fi, la potencia de la señal debe ser superior a -65 dBm. (Por Ej.: -60 dBm y -50 dBm son más fuertes que -65 dBm.)
¿Qué debo hacer cuando la cantidad de barras de antena que aparecen en el LCD de la lavadora o secadora es 1?	<ul style="list-style-type: none">• Cuando la potencia de señal que aparece en el LCE de la lavadora o secadora es débil, puede fallar el control. En este caso, tome las siguientes medidas para un funcionamiento normal.<ul style="list-style-type: none">• Acerque el AP a la lavadora o secadora. (Deben aparecer al menos 3 barras de antena en la configuración de red de la lavadora para un funcionamiento adecuado.)• Dado que los AP viejos pueden tener un desempeño inferior, utilice uno nuevo si estuviera disponible.• Coloque la antena del AP en posición vertical si estuviera disponible de manera que la señal de radio se propague más fácilmente.

Apéndice

TABLA DE INDICACIONES SOBRE LA TELA

Los siguientes símbolos ofrecen indicaciones acerca del cuidado de las prendas. La etiqueta de indicaciones incluye símbolos para lavado, blanqueado, secado y planchado, o limpieza a seco cuando sea necesaria. El uso de símbolos garantiza la consistencia entre los fabricantes textiles de artículos nacionales e importados. Siga las indicaciones de la etiqueta para prolongar la vida útil de la prenda y reducir los problemas del lavado.

Ciclo de lavado		Instrucciones especiales		Símbolos de advertencia para el lavado	
	Normal		Secar colgado/tender		No lavar
	Planchado permanente / Antiarrugas / Control de arrugas		Colgar para que escurra		No retorcer
	Prendas suaves / delicadas		Secar en posición horizontal		No usar blanqueador
	Lavado a mano	Secado con calor			No secar en secadora
Temperatura del agua*			Alta		Sin vapor (agregado a la plancha)
	Caliente		Media		No planchar
	Tibia		Baja	Limpiar en seco	
	Fría		Cualquier calor		Limpiar en seco
Blanqueador			Sin calor / aire		No limpiar en seco
	Cualquier blanqueador (cuando sea necesario)	Temperaturas de secado con plancha o vapor			Secar colgado/tender
	Sólo blanqueador sin cloro (con protección para ropa de color) Blanqueador (cuando sea necesario)		Alta		Colgar para que escurra
	Ciclo de secado en secadora		Media		Secar en posición horizontal
Normal			Baja		
	Planchado permanente / Antiarrugas / Control de arrugas				
	Prendas suaves / delicadas				

 * **Temperatura del agua:** Los símbolos con punto representan las temperaturas del agua del lavado apropiadas para diversas prendas. El rango de temperatura para Caliente es de 105-125 °F (41-52 °C), para Tibia es de 85-105 °F (29-41 °C) y para Fría es de 60-85 °F (16-29 °C). (La temperatura del agua del lavado debe alcanzar un mínimo de 60 °F (16 °C) para que se active el detergente y se logre un lavado eficaz.)

Apéndice

PROTECCIÓN DEL MEDIO AMBIENTE

Este electrodoméstico se fabrica con materiales reciclables. Si decide desechar este electrodoméstico, siga la normativa local relacionada con la eliminación de desechos. Corte el cable de alimentación para que el electrodoméstico no pueda conectarse a una fuente de alimentación. Quite la puerta para que los animales y los niños pequeños no puedan quedar atrapados dentro del electrodoméstico.

DECLARACIÓN DE CONFORMIDAD

Este electrodoméstico cumple con la norma UL2158.

ESPECIFICACIONES

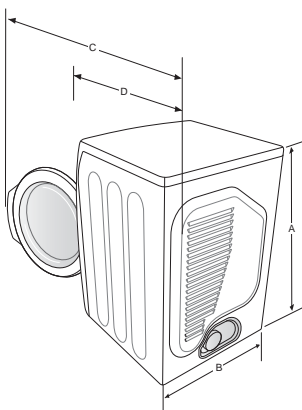

TIPO		LAVADORA DE CARGA FRONTAL
DIMENSIONES	A. Altura	39" (99,0 cm)
	B. Ancho	27" (68,6 cm)
	C. Profundidad con la puerta abierta 90°	51,65" (131,2 cm)
	D. Profundidad	32,28" (82,0 cm)
PESO		125,7 lb (57 Kg)
POTENCIA DEL CALENTADOR		5300 W (Elec.) 22000 BTU/h (Gas)
PRESIÓN DEL AGUA		20-116 psi (137-800 kPa)

TABLA DE CICLOS

(●: configurado en fábrica, ○: seleccionable)

	CICLO	PRENDAS RECOMENDADAS	CANTIDAD MÁXIMA
Secado con sensor	Normal	Algodón, ropa de trabajo, ropa de cama, cargas mezcladas	●
	Acción fuerte	Telas resistentes, tales como jeans, cordero y ropa de trabajo pesado	●
	Plancha permanente	Camisas, telas sintéticas, tejidos, prendas de algodón sin arrugas y telas que requieren planchado permanente	●
	Más ropa de cama	Prendas voluminosas, tales como frazadas, sábanas, edredones y almohadas	●
	Delicada	Ropa interior, blusas, lencería	●
	Desinfección	Ropa de cama, cortinas, prendas para niños	●
	+Eco Normal	Algodón, ropa de trabajo, ropa de cama y de mesa	●
	Lana	Sólo para lana que pueda lavarse en lavadora y secarse en secadora. (Cantidad máxima: 3 lb)	○
	Ropa deportiva	Prendas impermeables, prendas de entrenamiento, ropa deportiva (Cantidad máxima: 4lb (1.81kg))	○
Secado manual	Temperatura ambiente	Espuma, goma, plástico	○
	Secado rápido	Carga pequeña	○
	Secado con temporizador	Cualquier carga	●
Ciclos de vapor	Antiarrugas	Camisas, pantalones, blusas	○
	Refrescar	Camisas, pantalones, edredones, almohadas	○

CICLO	Nivel de secado con sensor	FUNCIONES						OPCIONES	
		Temperatura temperatura					Tiempo	Prevención de arrugas	Inicio retardado
		Alta	Media	Mediana baja	Baja	Extrabaja			
Secado con sensor	Normal	●	○	○	○	○		○	○
	Acción fuerte	●	○	○	○	○		○	○
	Plancha permanente			●	○	○		○	○
	Más ropa de cama	●						○	○
	Delicada					●		○	○
	Desinfección	Muy seco (sin cambios)	●					○	○
	+Eco Normal	Secado normal (sin cambios)* (DV457G)*	●		●			○	○
	Lana	Secado normal (sin cambios)				●		○	○
Ropa deportiva	Secado normal (sin cambios)		●				○	○	
Secado manual	Temperatura ambiente	-					○	○	○
	Secado rápido	-	●				○	○	○
	Secado con temporizador	-	●	○	○	○	○	○	○
Ciclos de vapor	Antiarrugas	-	●				○	○	○
	Refrescar	-	●					○	○

 * es sólo el modelo a gas

Recomendaciones sobre el tamaño de la carga

● Carga grande	Liene $\frac{3}{4}$ del tambor. No agregue prendas por encima de este nivel para que puedan dar vueltas con libertad.
○ Carga media	Liene $\frac{1}{2}$ del tambor.
○ Carga pequeña	Coloque 3 a 5 prendas y no llene más de $\frac{1}{4}$ del tambor.

 Para obtener los mejores resultados, siga las recomendaciones sobre el tamaño de la carga para cada ciclo de secado.

Garantía (Estados Unidos)

SECADORA SAMSUNG

GARANTÍA LIMITADA PARA EL COMPRADOR ORIGINAL

El presente producto de la marca SAMSUNG, tal como lo provee y distribuye SAMSUNG ELECTRONICS AMERICA, INC. (SAMSUNG) y lo entrega nuevo, en su embalaje de cartón original al comprador o consumidor original, está garantizado por SAMSUNG contra defectos de fabricación de los materiales y la mano de obra durante el período limitado de la garantía de:

un (1) año para todas las piezas y la mano de obra y dos (2) años para las piezas del panel de control

La presente garantía limitada comienza en la fecha original de compra y es válida únicamente para productos comprados y usados en los Estados Unidos.

Para recibir el servicio técnico de la garantía, el comprador debe comunicarse con SAMSUNG con el fin de que se determine el problema y los procedimientos del servicio.

El servicio técnico de la garantía sólo puede ser prestado por un centro de servicio técnico autorizado de SAMSUNG.

Se debe presentar la factura de compra original como prueba de compra a SAMSUNG o al servicio técnico autorizado de SAMSUNG.

SAMSUNG prestará servicio técnico a domicilio durante el período de la garantía sin costo, sujeto a la disponibilidad dentro de los Estados Unidos contiguos.

El servicio técnico a domicilio no está disponible en todas las áreas.

Para recibir el servicio técnico a domicilio, el producto no debe presentar obstrucciones y debe ser accesible para el agente del servicio técnico.

Si el servicio técnico no está disponible, SAMSUNG puede optar por transportar el producto hasta y desde el servicio técnico autorizado.

SAMSUNG reparará, reemplazará el producto u ofrecerá un reembolso a su criterio y sin cargo adicional, tal como se establece en la presente garantía, con piezas o productos nuevos o reacondicionados si se comprueba que es defectuoso durante el período limitado de la garantía especificado anteriormente.

Todas las piezas y los productos reemplazados pasan a ser propiedad de SAMSUNG y deben ser devueltos a SAMSUNG.

Las piezas y los productos reemplazados asumen la garantía original que resta, o noventa (90) días, el período que sea el más prolongado.

La presente garantía limitada cubre defectos de fabricación de los materiales y la mano de obra encontrados durante el uso normal y doméstico de este producto y no será válida para lo siguiente: daños que ocurran durante el envío; entrega e instalación; aplicaciones y usos para los cuales el presente producto no fue destinado; números de serie o producto alterados; daño cosmético o acabado exterior; accidentes, abuso, descuido, incendio, inundación, caída de rayos, u otros casos fortuitos o de fuerza mayor; uso de productos, equipo, sistemas, utilidades, servicios, piezas, suministros, accesorios, aplicaciones, instalaciones, reparaciones, cableado externo o conectores no provistos ni autorizados por SAMSUNG que dañen este producto o que acarreen problemas en el servicio; voltaje de la línea eléctrica incorrecto, fluctuaciones y sobretensión; ajustes del cliente e incumplimiento de lo establecido en el manual de instrucciones, instrucciones de mantenimiento y ambientales que están cubiertas y recomendadas en el manual de instrucciones; traslado y reinstalación del producto; problemas causados por plagas.

La presente garantía limitada no cubre problemas derivados de la corriente, el voltaje o el suministro eléctrico incorrectos, las bombillas de luz, los fusibles de la casa, el cableado de la casa, el costo del servicio técnico para recibir instrucciones o corregir errores en la instalación.

SAMSUNG no garantiza el funcionamiento ininterrumpido o sin errores del producto.

Excepto lo establecido en el presente, no existen garantías sobre este producto, ya sean expresas o tácitas, y samsung desconoce todas las garantías que incluyen, aunque no en carácter taxativo, cualquier garantía tácita de que el producto se encuentra en condiciones aptas para la venta, de defraudación de derechos o de que el producto se adecua a los fines específicos para los cuales se adquiere.

Ningún aval o garantía otorgados por persona, compañía o corporación alguna con respecto al presente producto revestirá carácter vinculante para samsung.

Samsung no será responsable por pérdida de ingresos o lucro cesante, imposibilidad de generar ahorros u obtener otros beneficios, o cualquier daño derivado de circunstancias especiales, daño imprevisto o derivado causado por el uso, uso incorrecto, o incapacidad para usar el presente producto, independientemente de la teoría legal en que se funde el reclamo y aun cuando se le haya notificado a samsung de la posibilidad de tales daños.

Ningún resarcimiento de ninguna índole contra samsung superará el precio de compra del producto vendido por samsung y causante del presunto daño.

Sin limitar lo precedente, el comprador asume todo el riesgo y la responsabilidad por pérdida, daño o lesión al comprador y a los bienes del comprador y a terceros y a sus bienes derivados del uso, uso incorrecto o incapacidad para usar el presente producto. La presente garantía limitada no se extenderá a ninguna persona distinta del comprador original del presente producto, es intransferible y establece su exclusiva reparación.

Algunos Estados no permiten limitaciones en cuanto al plazo de una garantía implícita, o la exclusión o limitación de daños imprevistos o derivados, por lo tanto las limitaciones o exclusiones antedichas pueden no aplicarse en su caso. Esta garantía le otorga derechos específicos, y además puede tener otros derechos que varían según el Estado en el que se encuentre.

Para recibir un servicio técnico de garantía, comuníquese con SAMSUNG a:

Samsung Electronics America, Inc. 85 Challenger Road Ridgefield Park, NJ 07660

1-800-SAMSUNG (726-7864)

www.samsung.com

Las visitas del personal de servicio técnico para explicar funciones, mantenimiento o instalación no están cubiertas por la garantía.

Póngase en contacto con su agente del centro de llamadas Samsung para que le asesore.

Garantía (CANADÁ)

SECADORA SAMSUNG

GARANTÍA LIMITADA PARA EL COMPRADOR ORIGINAL

El presente producto de la marca SAMSUNG, tal como lo provee y distribuye SAMSUNG ELECTRONICS CANADA, INC. (SAMSUNG) y lo entrega nuevo, en su embalaje de cartón original al comprador o consumidor original, está garantizado por SAMSUNG contra defectos de fabricación de los materiales y la mano de obra durante el período limitado de la garantía de:

Un (1) año para las piezas y la mano de obra

La presente garantía limitada comienza en la fecha original de compra y es válida únicamente para productos comprados y usados en Canadá.

Para recibir el servicio técnico de la garantía, el comprador debe comunicarse con SAMSUNG con el fin de que se determine el problema y los procedimientos del servicio.

El servicio técnico de la garantía sólo puede ser prestado por un centro de servicio técnico autorizado de SAMSUNG.

Se debe presentar la factura de compra original como prueba de compra a SAMSUNG o al servicio técnico autorizado de SAMSUNG.

SAMSUNG prestará servicio técnico a domicilio durante el período de la garantía sin costo, sujeto a la disponibilidad dentro de Canadá.

El servicio técnico a domicilio no está disponible en todas las áreas.

Para recibir el servicio técnico a domicilio, el producto no debe presentar obstrucciones y debe ser accesible para el agente del servicio técnico.

Si el servicio técnico no está disponible, SAMSUNG puede optar por transportar el producto hasta y desde el servicio técnico autorizado.

SAMSUNG reparará, reemplazará el producto u ofrecerá un reembolso a su criterio y sin cargo adicional, tal como se establece en la presente garantía, con piezas o productos nuevos o reacondicionados si se comprueba que es defectuoso durante el período limitado de la garantía especificado anteriormente.

Todas las piezas y los productos reemplazados pasan a ser propiedad de SAMSUNG y deben ser devueltos a SAMSUNG.

Las piezas y los productos reemplazados asumen la garantía original que resta, o noventa (90) días, el período que sea el más prolongado.

La presente garantía limitada cubre defectos de fabricación de los materiales y la mano de obra encontrados durante el uso normal y doméstico de este producto y no será válida para lo siguiente: daños que ocurran durante el envío; entrega e instalación; aplicaciones y usos para los cuales el presente producto no fue destinado; números de serie o producto alterados; daño cosmético o acabado exterior; accidentes, abuso, descuido, incendio, inundación, caída de rayos, u otros casos fortuitos o de fuerza mayor; uso de productos, equipo, sistemas, utilidades, servicios, piezas, suministros, accesorios, aplicaciones, instalaciones, reparaciones, cableado externo o conectores no provistos ni autorizados por SAMSUNG que dañen este producto o que acarreen problemas en el servicio; voltaje de la línea eléctrica incorrecto, fluctuaciones y sobretensión; ajustes del cliente e incumplimiento de lo establecido en el manual de instrucciones, instrucciones de mantenimiento y ambientales que están cubiertas y recomendadas en el manual de instrucciones; traslado y reinstalación del producto; problemas causados por plagas.

La presente garantía limitada no cubre problemas derivados de la corriente, el voltaje o el suministro eléctrico incorrectos, las bombillas de luz, los fusibles de la casa, el cableado de la casa, el costo del servicio técnico para recibir instrucciones o corregir errores en la instalación.

SAMSUNG no garantiza el funcionamiento ininterrumpido o sin errores del producto.

SALVO LO ESTABLECIDO EN LA PRESENTE GARANTÍA, NO EXISTEN GARANTÍAS SOBRE EL PRESENTE PRODUCTO, YA SEAN EXPRESAS O TÁCITAS, Y SAMSUNG DESCONOCE TODAS LAS GARANTÍAS QUE INCLUYEN, AUNQUE NO EN CARÁCTER TAXATIVO, CUALQUIER GARANTÍA TÁCITA DE QUE EL PRODUCTO SE ENCUENTRA EN CONDICIONES APTAS PARA LA VENTA, DE DEFRAUDACIÓN DE DERECHOS O DE QUE EL PRODUCTO SE ADECUA A LOS FINES ESPECÍFICOS PARA LOS CUALES SE ADQUIERE.

NINGÚN AVAL O GARANTÍA OTORGADOS POR PERSONA, COMPAÑÍA O CORPORACIÓN ALGUNA CON RESPECTO AL PRESENTE PRODUCTO REVESTIRÁ CARÁCTER VINCULANTE PARA SAMSUNG.

SAMSUNG NO SERÁ RESPONSABLE POR PÉRDIDA DE INGRESOS O LUCRO CESANTE, IMPOSIBILIDAD DE GENERAR AHORROS U OBTENER OTROS BENEFICIOS, O CUALQUIER DAÑO DERIVADO DE CIRCUNSTANCIAS ESPECIALES, DAÑO IMPREVISTO O DERIVADO CAUSADO POR EL USO, USO INCORRECTO, O INCAPACIDAD PARA USAR EL PRESENTE PRODUCTO, INDEPENDIENTEMENTE DE LA TEORÍA LEGAL EN QUE SE FUNDE EL RECLAMO Y AUN CUANDO SE LE HAYA NOTIFICADO A SAMSUNG DE LA POSIBILIDAD DE TALES DAÑOS.

NINGÚN RESARCIMIENTO DE NINGUNA ÍNDOLE CONTRA SAMSUNG SUPERARÁ EL MONTO DE COMPRA DEL PRODUCTO VENDIDO POR SAMSUNG Y CAUSANTE DEL PRESUNTO DAÑO.

SIN LIMITAR LO PRECEDENTE, EL COMPRADOR ASUME TODO EL RIESGO Y LA RESPONSABILIDAD POR PÉRDIDA, DAÑO O LESIÓN AL COMPRADOR Y A LOS BIENES DEL COMPRADOR Y A TERCEROS Y A SUS BIENES DERIVADOS DEL USO, USO INCORRECTO O INCAPACIDAD PARA USAR EL PRESENTE PRODUCTO.

LA PRESENTE GARANTÍA LIMITADA NO SE EXTENDERÁ A NINGUNA PERSONA DISTINTA DEL COMPRADOR ORIGINAL DEL PRESENTE PRODUCTO, ES INTRANSFERIBLE Y ESTABLECE SU EXCLUSIVA REPARACIÓN.

Algunas provincias no permiten limitaciones en cuanto al plazo de una garantía implícita, o la exclusión o limitación de daños imprevistos o derivados, por lo que las limitaciones o exclusiones antedichas pueden no aplicarse en su caso. Esta garantía le otorga derechos específicos, y además puede tener otros derechos que varían según la provincia en la que se encuentre.

Para recibir un servicio técnico de garantía, comuníquese con SAMSUNG a:

Samsung Electronics Canada Inc.,

Customer Service 55 Standish Court Mississauga, Ontario L5R 4B2 Canada

1-800-SAMSUNG (726-7864)

www.samsung.com/ca

www.samsung.com/ca_fr (francés)

Las visitas del personal de servicio técnico para explicar funciones, mantenimiento o instalación no están cubiertas por la garantía.

Póngase en contacto con su agente del centro de llamadas Samsung para que le asesore.

Memo

Memo



¿TIENE PREGUNTAS O COMENTARIOS?

PAÍS	LLAME AL	O VISÍTENOS EN LÍNEA EN
U.S.A	1-800-SAMSUNG (726-7864)	www.samsung.com
MEXICO	01-800-SAMSUNG (726-7864)	www.samsung.com
CANADA	1-800-SAMSUNG (726-7864)	www.samsung.com/ca www.samsung.com/ca_fr (francés)

Las visitas del personal de servicio técnico para explicar funciones, mantenimiento o instalación no están cubiertas por la garantía.

Póngase en contacto con su agente del centro de llamadas Samsung para que le asesore.

Código N°. DC68-02836E-02_MES



DV457E(G)*

Sèche-linge à gaz et électrique manuel d'utilisation

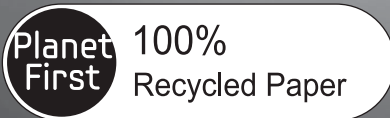

Ce manuel a été imprimé sur du papier 100% recyclé.

Un monde de possibilités

Nous vous remercions d'avoir choisi ce produit Samsung.

Si vous souhaitez recevoir un service plus complet ou des accessoires, enregistrez votre produit à l'adresse ci-dessous ou contactez

www.samsung.com/register

1-800-SAMSUNG (726-7864)



Fonctions

Avec ce nouveau sèche-linge, faire sécher la lessive prend un tout autre sens. Avec son écran tactile LCD spécialisé 8", sa technologie innovante Smart Control et son rendement énergétique, votre nouveau sèche-linge Samsung possède tous les avantages pour rendre le séchage de la lessive aussi facile et plaisant que possible.

- **Très grande capacité**

La très grande capacité de séchage est désormais accessible à tous ! Vous pouvez désormais faire sécher d'importants volumes de linge en une seule fois. D'une capacité plus qu'exceptionnelle de 7,5 pieds cubes, ce sèche-linge fait circuler plus d'air à travers vos vêtements les séchant plus vite et en réduisant le froissement.

- **Écran d'affichage tactile 8" LCD**

L'écran d'affichage tactile couleur 8" lumineux affiche les informations du programme, les réglages, les options et plus encore. L'interface facile à utiliser vous permet de faire défiler les programmes de séchage d'un simple effleurement.

- **Smart Control (Modèle électrique seulement)**

La technologie innovante Smart Control de Samsung vous permet de commander votre sèche-linge à l'aide de périphériques de technologie personnelle tels que des smartphones. Vous n'avez pas besoin d'attendre jusqu'à ce que le programme se termine. Le Smart Control vous permet de surveiller la progression du séchage et vous informe lorsque le programme est terminé.

- **Smart Monitor (Modèle à gaz uniquement)**

La technologie innovante Smart Monitor de Samsung vous permet de surveiller votre sèche-linge à l'aide de périphériques de technologie personnelle telles que des smartphones. Vous n'avez pas besoin d'attendre jusqu'à ce que le programme se termine. Le Smart Monitor vous permet de surveiller la progression du séchage et vous informe lorsque le programme est terminé.

- **Smart Care (Entretien intelligent).**

La fonction Smart Care de Samsung est un système de surveillance automatique des erreurs, il détecte et diagnostique les problèmes dès qu'ils surviennent et offre des solutions simples et rapides à l'aide de la navigation LCD. Avec la technologie innovante Smart Control, vous pouvez également être alerté via votre smartphone lorsqu'un problème survient.

- **Programme Steam (Vapeur)**

Ce programme injecte une faible quantité de vapeur dans le tambour du sèche-linge, quelques minutes après le début du cycle de séchage à chaud. Il réduit les mauvaises odeurs habituellement difficiles à éliminer lors des lavages à l'eau et garantit également un effet anti-froissage.

- **Programme Sanitize (Stérilisation)**

Ce programme haute température permet de stériliser votre linge au cœur du tissu lors du cycle de séchage et d'éliminer 99,9 % des bactéries. Ce programme est recommandé pour les vêtements, la literie, les serviettes de toilette et autres articles nécessitant une stérilisation. Ce programme est certifié par la NSF International, un organisme indépendant d'essais et d'homologation.

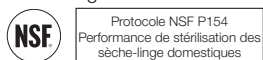

- **Capteur de ventilation**

Votre sèche-linge Samsung est équipé d'un capteur de ventilation qui détecte et vous prévient lorsque les conduits doivent être nettoyés. Conservez votre sèche-linge propre et efficace !

- **Gain de temps**

Nos programmes ont été conçus pour répondre à tous vos besoins. Tous nos sèche-linge sont conçus pour sécher vos vêtements rapidement... en seulement 42 minutes ! Vous pouvez ainsi profiter plus librement de votre temps libre !

- **Économies d'énergie**

Votre sèche-linge Samsung est super économique en énergie. Ainsi, 1 kWh suffit à sécher 1,5 Kg de linge. En outre, il économise l'énergie en séchant automatiquement vos vêtements selon la manière la plus efficace.

- **Hublot facilement réversible**

Finis les problèmes d'ouverture de hublot ! Votre sèche-linge Samsung s'intègre partout. Vous pouvez rapidement et facilement changer le sens d'ouverture du hublot.

- **Socle avec tiroirs de rangement**

Un socle de 15 pouces (env. 40 cm) permettant de surélever le sèche-linge est disponible en option, pour un chargement et un déchargement plus faciles. Un tiroir de rangement pouvant contenir un baril de lessive de 100 oz est aussi intégré.



Nous vous recommandons vivement de NE PAS superposer des lave-linge et des sèche-linge Samsung.

(Il pourrait s'avérer difficile de visualiser et utiliser le panneau de commande LCD du sèche-linge en raison de l'angle de vue.)

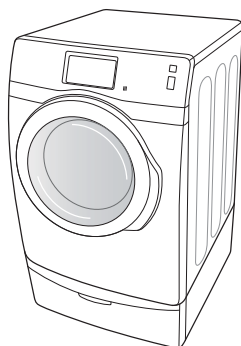

<Support avec tiroirs de stockage>

- **Ventilation 4 positions (modèle électrique uniquement) : DV457E*)**

Vous pouvez installer l'évacuation d'air dans l'une des quatre (4) positions suivantes : arrière, côté gauche ou droit, bas.

Mesures de sécurité

Félicitations pour l'achat de votre nouveau sèche-linge Samsung. Ce manuel contient de précieuses informations concernant l'installation, l'utilisation et l'entretien de votre appareil. Prenez le temps de le lire pour tirer pleinement profit de tous les avantages et de toutes les fonctionnalités de votre sèche-linge.











CE QUE VOUS DEVEZ CONNAÎTRE CONCERNANT LES INSTRUCTIONS DE SÉCURITÉ

Veillez lire attentivement ce manuel afin d'utiliser cet appareil en toute sécurité et de profiter pleinement de toutes ses fonctionnalités. Conservez ce manuel dans un endroit sûr situé à proximité du sèche-linge afin de pouvoir facilement vous y reporter en cas de besoin. N'utilisez pas cet appareil autrement que pour l'usage auquel il est destiné, conformément aux consignes du manuel. Les consignes de sécurité et les avertissements décrits dans ce manuel ne sont pas exhaustifs. Il est de votre responsabilité de faire preuve de bon sens, de prudence et de discernement lors de l'installation, de l'entretien et de l'utilisation de votre sèche-linge.

Contactez toujours le fabricant en cas de problème ou de situation que vous ne comprenez pas.

SYMBOLES ET PRÉCAUTIONS DE SÉCURITÉ IMPORTANTS

Signification des icônes et signes repris dans ce manuel d'utilisation :

 AVERTISSEMENT	Risques ou pratiques inadaptées susceptibles de causer de graves blessures ou des dommages matériels . Observez les informations fournies dans ce manuel pour réduire les risques d'incendie ou d'explosion et prévenir les dommages matériels, les blessures corporelles et mortelles. N'entreposez ni n'utilisez jamais d'essence ou d'autres produits inflammables à proximité de cet appareil ou de tout autre appareil.
 ATTENTION	Risques ou pratiques inadaptées susceptibles de causer des blessures ou des dommages matériels .
	NE PAS faire.
	NE PAS démonter.
	NE PAS toucher.
	Suivre attentivement les instructions.
	Débrancher la prise murale.
	S'assurer que l'appareil est relié à la terre afin d'éviter tout choc électrique.
	Contacter le service d'assistance technique pour obtenir de l'aide.
	Remarque

Ces symboles d'avertissement ont pour but d'éviter tout risque de blessure corporelle. Respectez-les en toutes circonstances.

Lisez attentivement la section Consignes de sécurité de ce manuel et conservez ce dernier en lieu sûr afin de pouvoir le consulter ultérieurement.

CONSERVEZ SOIGNEUSEMENT CES CONSIGNES



AVERTISSEMENT - Risque d'incendie

- L'installation du sèche-linge doit être effectuée par un technicien qualifié.
- L'installation du sèche-linge doit se faire conformément aux instructions du fabricant et aux réglementations locales.
- N'équipez jamais un sèche-linge de conduits de ventilation en plastique flexible. Si vous utilisez un conduit en métal flexible (de type aluminium), celui-ci doit être conforme aux spécifications du fabricant et adapté à une utilisation sur sèche-linge. Les matériaux flexibles utilisés dans les systèmes d'évacuation de l'air ont tendance à se plier, à s'écraser et à retenir les peluches de tissu. Ces conditions empêchent une évacuation adéquate de l'air et augmentent les risques d'incendie.
- Pour réduire les risques de blessure grave ou de décès, observez attentivement les consignes d'installation.



POUR RÉDUIRE LE RISQUE D'INCENDIE OU D'EXPLOSION :

- Ne faites sécher aucun article ayant été précédemment en contact par nettoyage, lavage ou trempage avec de l'essence, des solvants de nettoyage à sec ou toute autre substance inflammable ou explosive. En effet, ceux-ci diffusent des vapeurs pouvant s'enflammer ou exploser. Ne placez aucun article ayant été en contact avec un solvant ou des matières solides ou liquides inflammables dans le sèche-linge tant que toutes les traces de ces produits n'ont pas été éliminées.
De nombreux produits inflammables sont utilisés dans l'environnement domestique comme l'acétone, l'alcool dénaturé, l'essence, le kérosène, certains nettoyants ménagers sous forme liquide, certains détachants, la térébenthine, les cires et les produits décapants.
- Ne faites jamais sécher à chaud les articles à base de caoutchouc mousse (également appelé mousse de latex) ou de matériaux dont la texture ressemble à celle du caoutchouc. En effet, les matières en caoutchouc mousse peuvent, dans certaines circonstances, provoquer un incendie par combustion spontanée.



QUE FAIRE EN CAS D'ÉMANATION DE GAZ :

- Ne tentez pas d'allumer un appareil électrique.
- Ne mettez pas l'appareil sous tension.
- Ne touchez à aucun interrupteur électrique.
- N'utilisez aucun téléphone dans le bâtiment.
- Faites évacuer tous les occupants de la pièce, du bâtiment ou du secteur.
- Appelez immédiatement votre fournisseur de gaz depuis le téléphone d'un voisin. Suivez les consignes que vous recevrez.
- Si vous ne pouvez pas joindre votre fournisseur de gaz, appelez les pompiers.
- L'installation et l'entretien doivent être effectués par un installateur qualifié, un réparateur agréé ou votre fournisseur de gaz.

CONSERVEZ SOIGNEUSEMENT CES CONSIGNES

Mesures de sécurité



AVERTISSEMENT

Afin de réduire les risques d'incendie, d'électrocution ou de blessures physiques lors de l'utilisation de l'appareil, des précautions de base doivent être prises :

1. Lisez toutes les consignes de sécurité avant d'utiliser l'appareil.
2. Ne faites pas sécher de linge ayant été en contact par nettoyage, lavage ou trempage avec de l'essence, des solvants de nettoyage à sec ou tout autre substance inflammable ou explosive ; ces produits dégagent en effet des vapeurs qui risqueraient de s'enflammer ou d'exploser.
3. N'utilisez pas le sèche-linge pour faire sécher des vêtements comportant des traces de substances inflammables telles que de l'huile végétale, de l'huile de cuisson, de l'huile de machine, des produits chimiques inflammables, des solvants, etc. ou des objets comportant des traces de cire ou de produits chimiques. Ils risqueraient de prendre feu.
4. N'entreposez ni n'utilisez jamais d'essence ou d'autres produits inflammables à proximité de cet appareil ou de tout autre appareil.
5. Ne laissez ni les enfants ni les animaux domestiques jouer sur, dans ou devant l'appareil. Une surveillance attentive s'impose lorsque l'appareil est utilisé à proximité d'enfants ou d'animaux domestiques.
6. Avant de mettre l'appareil au rebut ou hors service, retirez le hublot du compartiment de séchage pour éviter que des enfants ou des animaux ne se trouvent piégés à l'intérieur.
7. N'ouvrez pas le sèche-linge lorsque le tambour est en mouvement.
8. N'installez et n'entreposez jamais cet appareil dans un endroit exposé aux intempéries.
9. N'utilisez pas les commandes du sèche-linge inutilement.
10. Ne procédez pas à la réparation ou au remplacement des pièces de l'appareil et ne tentez pas non plus de le réparer vous-même, sauf si le manuel d'entretien ou de réparation contient des recommandations spécifiques en la matière que vous comprenez et êtes en mesure d'exécuter.
11. N'utilisez aucun adoucissant ou produit antistatique autre que ceux recommandés par le fabricant du produit ou de l'appareil.
12. Nettoyez le filtre avant ou après chaque utilisation.
13. Ne sélectionnez pas une température élevée pour faire sécher des articles contenant du caoutchouc mousse ou des matériaux dont la texture est similaire à celle du caoutchouc.
14. Évitez toute accumulation de peluches, poussières et saletés à proximité de l'orifice d'évacuation.
15. L'intérieur du sèche-linge et du conduit d'évacuation doit être nettoyé régulièrement, par un technicien de maintenance qualifié.
16. Ne faites pas sécher du linge ayant été en contact avec de l'huile de cuisson. Il risquerait de s'enflammer.
17. Cet appareil doit être mis à la terre. Reportez-vous à «Normes électriques» et «Mise à la terre» dans la section «Installation du sèche-linge».
18. Cet appareil doit être correctement mis à la terre. Ne branchez jamais le cordon d'alimentation sur une prise qui n'est pas correctement reliée à la terre et qui n'est pas conforme aux réglementations locales et nationales en vigueur. Consultez les consignes d'installation pour relier cet appareil à la terre.
19. Vérifiez que les poches sont vides. Les petits objets aux bords irréguliers (pièces de monnaie, canifs, épingles, etc.) risquent en effet d'endommager votre sèche-linge.
20. Des fuites de gaz dangereuses pourraient survenir dans votre système.
21. Une fuite de gaz n'est pas toujours détectable à l'odeur.

CONSERVEZ SOIGNEUSEMENT CES CONSIGNES

22. C'est pourquoi les fournisseurs de gaz vous recommandent d'acheter et d'installer un détecteur de gaz conforme à la réglementation UL.



AVERTISSEMENTS DE LA PROPOSITION 65 DE L'ÉTAT DE CALIFORNIE :

la loi californienne sur l'eau potable et les substances toxiques (California Safe Drinking Water and Toxic Enforcement Act) stipule que le gouverneur de Californie est tenu de publier la liste des substances considérées par l'État de Californie comme étant cancérigènes ou à l'origine de malformations congénitales ou d'autres troubles de la reproduction et demande aux entreprises qu'elles informent leurs clients des risques éventuels d'exposition auxdites substances.

Ce produit contient une substance chimique considérée par l'État de Californie comme étant cancérigène ou à l'origine de malformations congénitales ou d'autres troubles de la reproduction. Cet appareil peut entraîner une faible exposition à certaines des substances énumérées, y compris le benzène, le formaldéhyde et le monoxyde de carbone.

Les appareils à gaz peuvent entraîner une faible exposition à certaines des substances énumérées, y compris le benzène, le formaldéhyde, le monoxyde de carbone et la suie, en raison d'une possible combustion incomplète du gaz naturel ou des carburants basse pression. Afin de réduire davantage les risques d'exposition à ces substances, il convient d'installer un système de ventilation extérieur efficace.



ATTENTION

1. Ne vous asseyez pas sur le sèche-linge.
2. Dans le cadre de l'amélioration constante de ses produits, Samsung se réserve le droit de modifier les spécifications sans préavis. Pour plus de détails, consultez les consignes d'installation accompagnant votre produit avant de sélectionner du mobilier, d'effectuer des découpes ou de commencer l'installation.
3. Évitez de laver des vêtements ayant de grandes boucles, des boutons ou d'autres accessoires en métal lourd ou massif.
4. Installez-le et utilisez-le conformément aux consignes du fabricant.
5. N'introduisez aucun article imprégné ou tâché d'huile végétale ou alimentaire dans votre sèche-linge. Même une fois lavés, ces articles peuvent encore contenir une quantité non négligeable d'huile.
6. Toute huile résiduelle risque de s'enflammer spontanément. Le potentiel de combustion spontanée augmente lorsque les articles imbibés d'huile végétale ou alimentaire sont exposés à la chaleur. Les sources de chaleur comme votre sèche-linge peuvent chauffer ces articles, engendrant une oxydation de l'huile. Cette oxydation crée elle-même de la chaleur. Si cette chaleur ne se dissipe pas, les articles deviennent suffisamment brûlants pour s'enflammer. Entasser, empiler ou stocker ce type d'articles peut empêcher la dissipation de la chaleur et être à l'origine d'un risque d'incendie.
7. Tout le linge imbibé d'huile végétale ou alimentaire, qu'il soit lavé ou non, peut s'avérer dangereux. Le fait de laver ces articles à l'eau chaude avec une dose supplémentaire de lessive réduit ce risque, sans pour autant le supprimer. Utilisez toujours le programme de refroidissement Cool Down, afin de réduire leur température. Ne retirez jamais ces articles du sèche-linge lorsqu'ils sont chauds ; de même, n'interrompez pas le programme de séchage tant que le cycle Cool Down n'est pas terminé. N'entassez et n'empilez pas ces articles lorsqu'ils sont chauds.
8. Veillez à ce que les doigts des enfants ne soient pas pris dans le hublot en le fermant. Cela pourrait entraîner des blessures.

CONSERVEZ SOIGNEUSEMENT CES CONSIGNES

Mesures de sécurité _7

Mesures de sécurité

AVIS D'APPLICATION DE LA RÉGLEMENTATION

1. Avis concernant la FCC



PRÉCAUTION CONCERNANT LA FCC :

Tous les changements ou modifications non expressément approuvé(e)s par l'autorité responsable de la conformité à la réglementation peut annuler le droit de l'utilisateur à utiliser cet appareil.

Cet appareil est conforme aux dispositions de la section 15 du règlement de la FCC. Le fonctionnement est soumis aux deux conditions suivantes :

1. Cet appareil ne doit pas causer d'interférences nuisibles, et
2. Cet appareil doit accepter toute autre interférence reçue y compris les interférences pouvant entraîner un fonctionnement non désiré.

Pour le produit disponible sur le marché des USA/du Canada, seuls les canaux 1 à 11 peuvent être utilisés. La sélection des autres canaux est impossible.

DÉCLARATION DE LA FCC :

Cet équipement a été testé et s'est avéré conforme aux limites d'un dispositif numérique de la classe B, conformément à la section 15 du règlement de la FCC. Ces limites sont conçues pour assurer la protection raisonnable contre des interférences nuisibles dans une installation résidentielle.

Cet appareil génère, utilise, et peut émettre de l'énergie radio électrique et, s'il n'est pas installé et utilisé conformément aux présentes instructions, peut provoquer des interférences nuisibles. Cependant, il n'y a aucune garantie que des interférences ne se produiront pas dans une installation particulière. Si cet appareil cause des interférences nuisibles à la réception des signaux de radio ou de télévision, ce qui peut être déterminé en allumant et en éteignant l'appareil, l'utilisateur est encouragé à essayer de corriger l'interférence par une ou plusieurs des mesures suivantes :

- Réorienter ou déplacer l'antenne de réception.
- Augmenter l'espace entre l'appareil et le récepteur.
- Connecter l'appareil sur un circuit électrique différent de celui auquel le récepteur est connecté.
- Consultez le revendeur ou un technicien expérimenté en radio/télévision pour obtenir de l'aide.

DÉCLARATION DE LA FCC SUR L'EXPOSITION AUX RADIATIONS :

Cet appareil est conforme aux limitations prévues par la FCC pour l'exposition aux irradiations dans le cadre d'un environnement d'accès libre. Cet appareil doit être installé et utilisé avec une distance minimale de 20 cm entre le radiateur et votre corps. Ce dispositif et son(s) antenne(s) ne doivent pas être coimplantés ni utilisés à proximité d'une autre antenne ou émetteur.

CONSERVEZ SOIGNEUSEMENT CES CONSIGNES

2. Notification IC

Le terme « IC » précédant le numéro d'homologation radio signifie uniquement que les spécifications techniques d'Industry Canada ont été atteintes. Le fonctionnement est soumis aux deux conditions suivantes : (1) cet appareil ne doit pas causer d'interférences, et (2) cet appareil doit accepter toute autre interférence reçue y compris les interférences pouvant entraîner un fonctionnement non désiré.

Cet appareil numérique de la classe B est conforme à la norme ICES-003 canadienne.

Pour le produit disponible sur le marché des USA/du Canada, seuls les canaux 1 à 11 peuvent être utilisés. La sélection des autres canaux est impossible.

DÉCLARATION IC SUR L'EXPOSITION AUX RADIATIONS :

Cet appareil est conforme aux limitations prévues par la norme IC RSS-102 pour l'exposition aux irradiations dans le cadre d'un environnement d'accès libre. Cet appareil doit être installé et utilisé avec une distance minimale de 20 cm entre le radiateur et votre corps. Ce dispositif et son(ses) antenne(s) ne doivent pas être coimplantés ni utilisés à proximité d'une autre antenne ou émetteur.

CONSERVEZ SOIGNEUSEMENT CES CONSIGNES

Mesures de sécurité _9

Sommaire

INSTALLATION DU SÈCHE-LINGE

12

- 12 Déballer le sèche-linge
- 12 L'extérieur du sèche-linge
- 13 Conditions d'installation de base
- 14 Conditions requises en matière de conduits
- 15 Remarque importante pour l'installateur
- 15 Choix de l'emplacement d'installation
- 15 Encastrement dans une niche ou installation dans un placard
- 16 Installations en mobile home
- 16 Évacuation
- 17 Systèmes fonctionnant au gaz
- 17 Instructions d'installation - Commonwealth du Massachusetts
- 18 Normes électriques
- 18 Mise à la terre
- 19 Raccordement électrique
- 20 Raccordement du tuyau d'arrivée d'eau
- 22 Pièces de rechange et accessoires
- 22 Installation
- 25 Liste de contrôle final pour l'installation
- 25 Conseils pour l'évacuation du sèche-linge
- 26 Inversion du hublot
- 28 Première installation de votre sèche-linge

SÉCHER UNE LESSIVE

30

- 30 Premier séchage
- 30 Consignes élémentaires
- 31 Utiliser le panneau de commande
- 36 Séchage de votre linge en utilisant l'écran de sélection du programme
- 45 Utilisation de la Grille de séchage
- 45 Vérification du filtre
- 46 Capteur de ventilation

UTILISATION DE VOTRE TÉLÉPHONE MOBILE

47

- 47 Configuration des réglages du réseau de votre sèche-linge et connexion à votre réseau
- 48 Activez la fonction de mise en réseau Wi-Fi de votre sèche-linge
- 49 Comment mettre à jour le logiciel
- 50 Téléchargement et lancement de l'application mobile, Samsung Smart Washer/Dryer App
- 51 Utilisation de l'application Mobile
- 55 Vue d'ensemble des réglages wi-fi et des écrans de connexion AP

ENTRETIEN ET NETTOYAGE

56

- 56 Panneau de commande
- 56 Tambour
- 56 Tambour en acier inoxydable
- 56 Extérieur du sèche-linge
- 56 Système d'évacuation du sèche-linge

CONSEILS D'ENTRETIEN DU LINGE

57

- 57 Conseils d'entretien du linge

DÉPANNAGE

58

- 58 Vérifiez les points suivants si votre sèche-linge...
- 59 Codes d'erreur
- 61 Questions et Réponses sur la configuration du réseau

ANNEXE

63

- 63 Tableau des symboles textiles
- 64 Protection de l'environnement
- 64 Déclaration de conformité
- 64 Caractéristiques techniques
- 65 Tableau des programmes

Installation du sèche-linge

DÉBALLER LE SÈCHE-LINGE

Déballer votre sèche-linge et vérifiez qu'il n'a pas été endommagé pendant le transport. Vérifiez que vous disposez de tous les éléments illustrés ci-dessous. Si votre sèche-linge a été endommagé pendant le transport ou si vous ne disposez pas de tous les éléments, appelez immédiatement le 1-800-SAMSUNG(726-7864).

Afin de prévenir tout risque de blessures, munissez-vous de gants de protection pour soulever ou porter le lave-linge.

 Les matériaux d'emballage peuvent être dangereux pour les enfants. Maintenez tous les emballages (sacs en plastique, polystyrène, etc.) hors de portée des enfants.

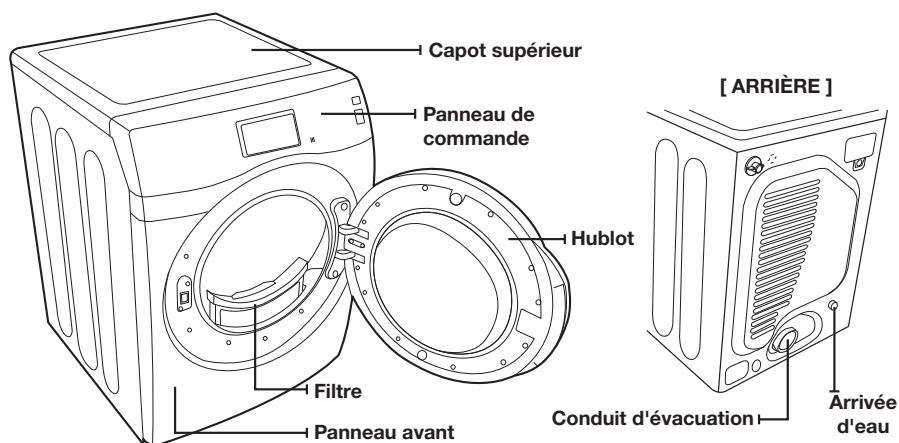

L'EXTÉRIEUR DU SÈCHE-LINGE

Pièces fournies



Raccord en Y



Tuyau d'arrivée d'eau court



Rondelle de caoutchouc

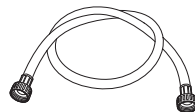

Tuyau d'arrivée d'eau long

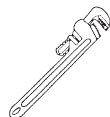
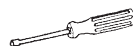
Outils requis**Pince****Cutter****Pince serre-tube
(modèle au gaz
uniquement)****Tournevis à douille****Niveau****Tournevis cruciforme****Ruban adhésif****Clé anglaise****CONDITIONS D'INSTALLATION DE BASE**



Vérifiez que vous disposez de tous les éléments requis pour installer correctement l'appareil.

- Une PRISE ÉLECTRIQUE AVEC MISE A LA TERRE. Reportez-vous à la «Normes électriques» section à la page 18
- Un CORDON D'ALIMENTATION pour sèche-linge électrique (à l'exception du Canada).
- Des CONDUITES DE GAZ (s'il s'agit d'un sèche-linge au gaz) conformes aux réglementations locales et nationales.
- Le SYSTÈME D'ÉVACUATION, en métal rigide ou en métal flexible avec parois rigides.

Installation du sèche-linge

CONDITIONS REQUISES EN MATIÈRE DE CONDUITS

- Utilisez un conduit en aluminium ou en acier galvanisé rigide d'un diamètre de 4 pouces (10,2 cm).
- N'utilisez pas de conduit plus petit.
- Les conduits dont le diamètre est supérieur à 4 pouces (10,2 cm) peuvent provoquer une trop grande accumulation de peluches.
- Les peluches doivent être éliminées régulièrement.
- Si vous devez utiliser un conduit métallique flexible, optez pour un conduit aux parois rigides. N'utilisez pas de conduit flexible aux parois fines. En effet, un conduit métallique flexible se boucherait rapidement en cas de torsion trop forte.
- N'installez aucun conduit flexible à l'intérieur de murs, de plafonds ou d'autres espaces masqués.
- Faites en sorte que le conduit d'évacuation reste aussi droit et soit aussi court que possible.
- Fixez les joints à l'aide d'un ruban adhésif. N'utilisez pas de vis.
- N'utilisez pas de conduits flexibles en plastique. Un conduit flexible en plastique peut s'entortiller, se détendre, être transpercé, réduire le flux d'air, rallonger les temps de séchage et affecter le fonctionnement du sèche-linge.
- Des systèmes d'évacuation dépassant la longueur recommandée peuvent induire des temps de séchage plus longs, affecter le fonctionnement de l'appareil et accumuler les peluches.
- Le conduit d'évacuation doit se terminer par une hotte équipée d'un registre mobile, pour éviter les refoulements et bloquer l'accès aux petits animaux. N'utilisez jamais de hotte équipée d'un registre magnétique.
- Un espace de 12 pouces (30,5 cm) minimum doit séparer le bas de la hotte du sol ou de tout autre obstacle. L'ouverture de la hotte doit se faire vers le bas.
- N'installez jamais de filtre sur la sortie d'évacuation.
- Pour éviter les dépôts de peluches, n'installez pas directement l'évacuation du sèche-linge dans une fenêtre. L'évacuation ne doit pas se faire sous une maison ou un porche.
- Si le conduit d'évacuation doit traverser une zone non chauffée, le conduit doit être isolé et légèrement incliné vers le bas en direction de la hotte pour réduire la condensation et l'accumulation de peluches.
- Inspectez et nettoyez l'intérieur du système d'évacuation au moins une fois par an. Débranchez le cordon d'alimentation avant de procéder au nettoyage.
- Vérifiez fréquemment que le registre de la hotte s'ouvre et se ferme sans problème.
- Effectuez un contrôle une fois par mois et un nettoyage au moins une fois par an. Remarque : Si les vêtements ne séchent pas, vérifiez que les conduits ne sont pas obstrués.
- L'évacuation du sèche-linge ne doit pas se faire dans un mur, le plafond, un vide sanitaire ou un espace caché d'un bâtiment, un conduit d'évacuation de gaz ou tout autre conduit ou cheminée standard, car les peluches expulsées par le sèche-linge peuvent présenter un risque d'incendie.

SÈCHE-LINGE ÉLECTRIQUE ET À GAZ				
Type de bouche d'évacuation				
Recommandé		À n'utiliser que pour les installations temporaires		
 4" (10,16 cm)		 2,5" (6,35 cm)		
N° de coudes à 90°	Rigide	Métallique flexible*	Rigide	Métallique flexible*
0	24,4 m (80 pieds)	12,4 m (41 pieds)	22,6 m (74 pieds)	10,1 m (33 pieds)
1	20,7 m (68 pieds)	11,2 m (37 pieds)	18,9 m (62 pieds)	8,8 m (29 pieds)
2	17,4 m (57 pieds)	10,1 m (33 pieds)	15,5 m (51 pieds)	7,6 m (25 pieds)
3	14,3 m (47 pieds)	9,0 m (29 pieds)	12,5 m (41 pieds)	6,5 m (21 pieds)

 * N'utilisez pas de conduits flexibles non métalliques.

Si un nouveau sèche-linge est relié à un système d'évacuation existant, vous devez veiller à ce que :

- Le système d'évacuation soit conforme aux réglementations locales, régionales et nationales.
- Aucun conduit flexible en plastique ne soit utilisé.
- Le conduit existant doit être contrôlé et les peluches accumulées à l'intérieur retirées.
- Le conduit ne doit être ni bosselé ni écrasé.
- Le registre de la hotte s'ouvre et se ferme sans problème.

La pression statique dans un système d'évacuation doit être inférieure à 0 ou ne doit pas dépasser 0,83 pouce de colonne d'eau (0,0021 bar).

Vous pouvez la mesurer lorsque le sèche-linge est en marche à l'aide d'un manomètre, au point de connexion entre le conduit d'évacuation et le sèche-linge. Vous devez utiliser un réglage à froid. Le tambour du sèche-linge doit être vide et le filtre à peluches propre.

REMARQUE IMPORTANTE POUR L'INSTALLATEUR

Lisez attentivement les instructions suivantes avant d'installer le sèche-linge. Conservez soigneusement ces consignes afin de pouvoir vous y reporter ultérieurement.



Retirez le hublot des appareils mis au rebut pour éviter qu'un enfant ne soit enfermé et ne s'étouffe à l'intérieur.

CHOIX DE L'EMPLACEMENT D'INSTALLATION

Le sèche-linge doit être installé dans un endroit suffisamment spacieux, tant à l'avant pour permettre de charger l'appareil, qu'à l'arrière pour le système d'évacuation. Ce sèche-linge est équipé en usine pour une évacuation arrière en option. Si vous préférez l'évacuation par le bas, la droite ou la gauche, utilisez le kit d'évacuation auxiliaire. Les instructions sont fournies avec le kit. Veillez à ce que la pièce dans laquelle se trouve le sèche-linge soit suffisamment aérée. Vous devez donc installer le sèche-linge dans une pièce correctement ventilée.

Pour les sèche-linge à gaz, respectez un dégagement adéquat - comme indiqué sur la plaque signalétique - afin de garantir une aération appropriée pour la combustion et le bon fonctionnement du sèche-linge.

Vous ne devez ni installer ni stocker le sèche-linge dans un endroit où il pourrait être en contact avec de l'eau et/ou exposé aux intempéries. Vous devez maintenir le sèche-linge à l'écart de tous matériaux combustibles, essence et autres vapeurs et liquides inflammables. Un sèche-linge produit des peluches combustibles. Évitez donc que des peluches ne s'accumulent autour.

ENCASTREMENT DANS UNE NICHE OU INSTALLATION DANS UN PLACARD



L'évacuation du sèche-linge doit se faire vers l'extérieur afin de réduire les risques d'incendie si l'appareil est installé dans une niche ou un placard.

- Vous ne devez installer aucun autre appareil fonctionnant au fuel dans le même placard que le sèche-linge.
- **AVERTISSEMENT :** Afin de réduire le risque d'incendie, le sèche-linge doit disposer d'une évacuation vers l'extérieur. Reportez-vous à la «Évacuation» section à la page 16.
- Les dégagements minimum entre le sèche-linge et les murs adjacents ou d'autres surfaces sont : 2" à l'avant, 17 " sur le dessus, 1" de chaque côté, et 5" à l'arrière.
- Le panneau avant du placard doit être doté de deux ouvertures ; assurez-vous d'avoir une surface totale d'au moins 72 pouces carrés et de laisser un espace minimum de 3 pouces en haut et en bas. Un hublot à lamelles et doté de dégagements équivalents est acceptable.

Installation du sèche-linge

INSTALLATIONS EN MOBILE HOME

Toute installation du sèche-linge dans un mobile home doit se faire conformément à la réglementation sur les normes de sécurité et de construction de bien manufacturé, titre 24 CFR, partie 3280 (ancienne norme fédérale sur la sécurité et la construction de mobile home, titre 24, HUD (partie 280), 1975) pour les États-Unis ou les normes CSA Z240 pour le Canada.

- Lorsque vous installez le sèche-linge dans un mobile home, il doit être fixé au sol.
- Installez-le dans un endroit correctement aéré.
- Un espace dégagé minimum de 72 po² (465 cm²) est requis.
- Appelez le 1-800-SAMSUNG pour plus d'informations sur l'achat du kit de fixation au sol.
- Toutes les installations en mobile home doivent disposer d'une évacuation vers l'extérieur, l'extrémité du conduit d'évacuation étant correctement fixée à la structure du mobile home à l'aide d'accessoires non combustibles.
- Le conduit d'évacuation ne doit pas déboucher sous le mobile home.
- Reportez-vous à la section suivante « Évacuation » pour plus d'informations.

ÉVACUATION

L'évacuation du sèche-linge ne doit pas être reliée à un conduit de cheminée, un mur, un plafond, un grenier, un espace mansardé ou exigü d'un bâtiment.

L'évacuation du sèche-linge vers l'extérieur évite le refoulement d'air humide et de peluches dans la pièce.



Consultez les «Conditions requises en matière de conduits» dans la section installation du sèche-linge pour la longueur maximale de conduit et le nombre de courbures.

- Tous les sèche-linge doivent être dotés d'une évacuation vers l'extérieur.
- Le conduit ne doit pas être assemblé à l'aide de vis ou autres types d'attache pénétrant à l'intérieur du conduit et pouvant entraîner l'accumulation de peluches.
- Le diamètre du conduit d'évacuation doit être de 4 po (102 mm).
- La longueur totale du conduit en métal flexible ne doit pas dépasser 2,4 m (7,8 pieds).

Aux États-Unis :

- Utilisez uniquement des conduits flexibles de type aluminium, tels que spécifiés par le fabricant, le cas échéant, et conformes à la norme Outline for Clothes Dryer Transition Ducts, sujet 2158A (norme relative aux conduits d'évacuation des sèche-linge).

Au Canada :

- Utilisez uniquement des conduits flexibles de type aluminium, tels que spécifiés par le fabricant, le cas échéant.

Hors des États-Unis et du Canada :

- Référez-vous aux réglementations locales.



L'évacuation du sèche-linge doit se faire vers l'extérieur afin de réduire les risques d'incendie si l'appareil est installé dans une niche ou un placard.



N'EMPLOYEZ JAMAIS UN CONDUIT FLEXIBLE EN PLASTIQUE OU NON-MÉTALLIQUE.

Si votre canalisation existante est en plastique, non-métallique, ou combustible, la remplacer par une métallique.

Employez uniquement un conduit d'évacuation métallique et non inflammable pour assurer le confinement de l'air d'évacuation, de la chaleur et des peluches.

SYSTÈMES FONCTIONNANT AU GAZ

Utilisez uniquement du gaz naturel ou du propane liquide (PL).

L'INSTALLATION DOIT ÊTRE CONFORME AUX RÉGLEMENTATIONS LOCALES EN VIGUEUR OU, EN L'ABSENCE DE DISPOSITIONS SPÉCIFIQUES, À LA RÉGLEMENTATION NATIONALE SUR LE GAZ COMBUSTIBLE ANSI/Z223.1 (NATIONAL FUEL GAS CODE), DERNIÈRE RÉVISION (POUR LES ÉTATS-UNIS) OU AUX DISPOSITIONS D'INSTALLATION CAN/CGA-B149 (POUR LE CANADA).

Les sèche-linge à gaz sont équipés d'un système de ventilation des brûleurs à utiliser avec le gaz naturel. Si vous envisagez d'utiliser votre sèche-linge avec du propane liquide, un technicien de maintenance qualifié doit le convertir pour garantir la fiabilité et la sécurité des performances.

Une conduite d'alimentation en gaz de 1/2" (1,27 cm) est recommandée ; elle doit être réduite pour la connexion à la conduite de gaz de 3/8" (1 cm) de votre sèche-linge. La réglementation nationale sur le gaz combustible impose qu'un robinet de fermeture manuelle du gaz, accessible et agréé, soit installé à moins de 6" du sèche-linge.

Les sèche-linge à gaz installés dans des garages résidentiels doivent être surélevés à 18 pouces (46 cm) au-dessus du sol.

En outre, une prise enfichée N.P.T. (National Pipe Thread) de 1/8" (0,3 cm), permettant le branchement d'une jauge de test, doit être installée immédiatement en amont de la connexion d'alimentation en gaz du sèche-linge.

Votre sèche-linge doit être déconnecté du circuit d'alimentation en gaz à chaque test de pression du système.

NE réutilisez JAMAIS d'anciennes conduites de gaz métalliques flexibles. Toute conduite de gaz flexible doit être certifiée par l'American Gas Association - U.S.A. Gas (CGA au Canada).



- Les raccords de conduite utilisés doivent être résistants à l'action de tout gaz de pétrole liquéfié.
- La plupart des sociétés de gaz locales inspecteront gratuitement votre installation, sur demande.

ALLUMAGE DU GAZ – Votre sèche-linge utilise un système d'allumage automatique pour le brûleur. Il n'existe pas de pilote de combustion constante.

INSTRUCTIONS D'INSTALLATION - COMMONWEALTH DU MASSACHUSETTS

Votre sèche-linge doit être installé par un plombier ou un installateur de gaz agréé. Un robinet de gaz manuel à poignée, dit en « T », doit être installé sur la conduite d'alimentation en gaz de votre sèche-linge. Si vous utilisez un connecteur gaz flexible pour installer votre sèche-linge, celui-ci doit mesurer au moins 3 cm (36") de long.



- Des fuites de gaz peuvent survenir dans votre système, créant une situation dangereuse.
- Une fuite de gaz n'est pas toujours détectable à l'odeur.
- C'est pourquoi les fournisseurs de gaz vous recommandent d'acheter et d'installer un détecteur de gaz conforme à la réglementation UL.
- Installez-le et utilisez-le conformément aux consignes du fabricant.

Installation du sèche-linge

NORMES ÉLECTRIQUES



Le schéma de câblage figure sur une plaque située sous le panneau de commande.



- Un branchement incorrect du conducteur de mise à la terre peut créer un risque d'électrocution. Demandez conseil à un électricien ou un réparateur agréé si vous avez des doutes quant à la mise à la terre correcte de votre sèche-linge. Ne modifiez pas la prise fournie avec le sèche-linge ; si celle-ci ne correspond pas à la prise secteur, demandez à un électricien qualifié d'installer une prise adéquate.
- Pour prévenir tout risque d'incendie, d'électrocution ou de blessure, l'intégralité du câblage et des mises à la terre doit être réalisée conformément aux réglementations locales ou, en l'absence de ces dernières, au code électrique national (National Electrical Code) ANSI/NFPA dernière révision n°70 (pour les États-Unis) ou aux dispositions canadiennes sur l'électricité CSA C22.1 (dernières révisions) et aux réglementations locales. Il relève de votre responsabilité de fournir des services électriques adaptés à votre sèche-linge.
- Toutes les installations au gaz doivent être conformes aux dispositions nationales sur le gaz ANSI/Z2231, dernière révision (pour les États-Unis), ou aux dispositions d'installation CAN/CGA (B149) dernière révision (pour le Canada), ainsi qu'aux réglementations et ordonnances locales en vigueur.

MISE À LA TERRE

Ce sèche-linge doit être mis à la terre. En cas de panne ou de défaillance, la mise à la terre réduira le risque de surtension électrique en fournissant un circuit de fuite au courant électrique.



Modèles au gaz

Votre sèche-linge est doté d'un cordon équipé d'un conducteur de mise à la terre et d'une prise de terre.

La prise doit être branchée sur une prise secteur appropriée, correctement installée et mise à la terre conformément aux dispositions et aux réglementations en vigueur.

Ne modifiez pas la prise fournie avec le sèche-linge ; si celle-ci ne correspond pas à la prise secteur, demandez à un électricien qualifié d'installer une prise adéquate.

Ne reliez jamais un conducteur de terre à une conduite de plomberie en plastique, une conduite de gaz ou une conduite d'eau chaude.



Modèles électriques

Votre sèche-linge est doté d'un cordon en option équipé d'un conducteur de mise à la terre et d'une prise de terre. Ce cordon est vendu séparément.

La prise doit être branchée sur une prise secteur appropriée, correctement installée et mise à la terre conformément aux dispositions et aux réglementations en vigueur.

Ne modifiez pas la prise fournie avec le sèche-linge ; si celle-ci ne correspond pas à la prise secteur, demandez à un électricien qualifié d'installer une prise adéquate.

Si vous n'utilisez pas de cordon d'alimentation et que le sèche-linge électrique doit être branché en permanence, reliez-le à une prise de terre métallique permanente ou connectez un conducteur de mise à la terre aux conducteurs du circuit et à la borne ou au fil de terre de l'appareil.

RACCORDEMENT ÉLECTRIQUE

Avant toute mise en marche ou test, observez les consignes de mise à la terre présentées dans la «**Mise à la terre**» section à la page 18.

Nous vous recommandons de relier votre sèche-linge à une dérivation individuelle ou à un circuit distinct. N'UTILISEZ PAS DE RALLONGE AVEC CET APPAREIL.

Modèles au gaz : États-Unis et Canada

Vous devez utiliser une alimentation électrique de 120 V c.a., 60 Hz et un disjoncteur ou fusible de 15 A.

Modèles électriques : États-Unis uniquement

Aux États-Unis, la plupart des sèche-linge requièrent une alimentation en 120/240 V c.a., 60 Hz, tandis que d'autres requièrent une alimentation en 120/208 V c.a., 60 Hz. Vous trouverez les spécifications électriques sur l'étiquette située derrière le hublot. Un disjoncteur ou fusible de 30 A est requis de chaque côté de la ligne.

- Si vous utilisez un cordon d'alimentation, branchez ce dernier sur une prise 30 A.
- Le cordon d'alimentation n'est PAS fourni avec les sèche-linge version électrique aux États-Unis.



RISQUE D'ELECTROCUTION :

Lorsque les dispositions locales le permettent, vous pouvez brancher le sèche-linge électrique à l'aide d'un kit de cordon d'alimentation neuf, portant une mention de compatibilité avec les sèche-linge et homologué UL. Ce cordon doit supporter une alimentation nominale de 120/240 V, 30 A à partir d'un cordon doté de trois conducteurs en cuivre N° 10 et terminé par des bornes en boucle fermée, des cosses à fourches ouvertes aux extrémités relevées ou des conducteurs étamés.

- Ne réutilisez pas le cordon d'alimentation d'un sèche-linge usagé. Le câblage électrique du cordon d'alimentation doit être branché sur le sèche-linge au moyen d'un réducteur de tension homologué UL.
- La mise à la terre via le conducteur neutre est interdite pour (1) les nouvelles installations de circuit, (2) les mobil homes, (3) les véhicules de camping et (4) les zones où les réglementations locales interdisent ce type de mise à la terre. (Utilisez une fiche quadripolaire pour une prise 4 fils, de type NEMA 14-30R.)

Modèles électriques : Canada uniquement

- Vous devez utiliser une alimentation électrique de 120/240 V c.a., 60 Hz, et un disjoncteur ou fusible de 30 A aux deux extrémités de la ligne.
- Tous les modèles canadiens sont livrés avec un cordon d'alimentation intégré. Vous devez brancher le cordon d'alimentation sur une prise 30 A.





Au Canada, il est possible que vous ne puissiez pas convertir un sèche-linge en 208 V.

Installation du sèche-linge

RACCORDEMENT DU TUYAU D'ARRIVÉE D'EAU

Méthode 1

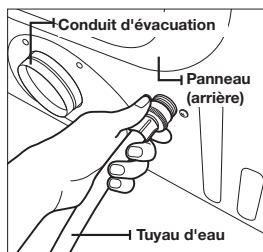
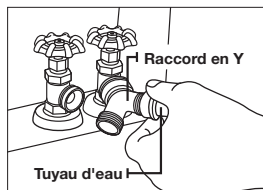

Le sèche-linge doit être connecté au robinet d'eau froide à l'aide d'un tuyau d'arrivée neuf. N'utilisez jamais de tuyaux usagés.

1. Si l'espace libre est suffisant, branchez l'extrémité femelle en laiton du raccord en Y au robinet d'eau froide.
2. Fermez le robinet.
3. Branchez la partie droite du tuyau long sur le raccord en Y.
4. À l'aide d'une pince, serrez le raccord de deux tiers de tour.
 Ne serrez pas plus, car cela endommagerait le raccord.
5. Branchez la partie coudée du tuyau long au robinet situé en bas du panneau arrière du sèche-linge. Vissez le raccord à la main jusqu'à ce qu'il soit bien fixé au connecteur du robinet de remplissage.
6. À l'aide d'une pince, serrez le raccord de deux tiers de tour.
 Ne serrez pas plus, car cela endommagerait le raccord.
7. Vérifiez que les robinets d'eau sont ouverts.
8. Vérifiez qu'il n'y a aucune fuite au niveau du raccord en Y, des robinets et des tuyaux.



Méthode 2

Le sèche-linge doit être connecté au robinet d'eau froide à l'aide d'un tuyau d'arrivée neuf. N'utilisez jamais de tuyaux usagés.

1. Si vous ne pouvez brancher directement le raccord en Y sur le robinet d'eau froide, vous devez utiliser le tuyau court fourni avec le sèche-linge.
2. Fermez le robinet.
3. Branchez le tuyau d'arrivée court sur le robinet d'eau froide. Vissez le raccord à la main jusqu'à ce qu'il soit correctement fixé au robinet.
4. À l'aide d'une pince, serrez le raccord de deux tiers de tour.
 -  Ne serrez pas plus, car cela endommagerait le raccord.
5. Branchez le raccord en Y à l'extrémité mâle en laiton du tuyau court. Vissez le raccord à la main jusqu'à ce qu'il soit bien fixé au connecteur.
6. À l'aide d'une pince, serrez le raccord de deux tiers de tour.
 -  Ne serrez pas plus, car cela endommagerait le raccord.
7. Branchez la partie coudée du tuyau long au robinet de remplissage situé en bas du panneau arrière du sèche-linge. Vissez le raccord à la main jusqu'à ce qu'il soit bien fixé au connecteur du robinet de remplissage.
8. À l'aide d'une pince, serrez le raccord de deux tiers de tour.
 -  Ne serrez pas plus, car cela endommagerait le raccord.
9. Vérifiez que les robinets d'eau sont ouverts.
10. Vérifiez qu'il n'y a aucune fuite au niveau du raccord en Y, des robinets et des tuyaux.

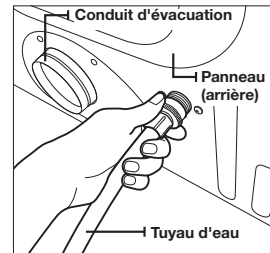
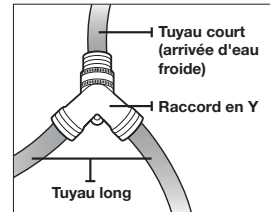

Installation du sèche-linge

PIÈCES DE RECHANGE ET ACCESSOIRES

Si vous avez besoin de pièces de rechange ou d'accessoires pour votre sèche-linge, contactez votre revendeur ou le centre d'assistance clientèle de SAMSUNG au 1-800-SAMSUNG (726-7864).

INSTALLATION

Pour une installation optimale, nous vous recommandons de faire appel à un installateur qualifié.

Installation :

1. Installez votre sèche-linge à l'emplacement approprié.
Envisagez d'installer le sèche-linge et le lave-linge côte à côte pour faciliter l'accès aux raccords de gaz, électriques et d'évacuation. Posez deux des plateaux en carton sur le sol. Inclinez le sèche-linge sur le côté pour le poser sur les deux plateaux.
2. Remettez le sèche-linge à la verticale.
3. Pour pouvoir offrir des performances optimales, le sèche-linge doit être parfaitement de niveau. Pour minimiser les vibrations, le bruit et les mouvements indésirables, le sol sur lequel le lave-linge est installé doit être parfaitement de niveau et stable.

-  Pour positionner le sèche-linge à la même hauteur que le lave-linge, rétractez entièrement les pieds réglables en les faisant tourner dans le sens anti-horaire, puis desserrez les pieds dans le sens horaire.

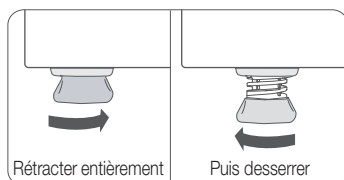

-  Ajustez les pieds uniquement pour atteindre le niveau requis. Si vous étendez les pieds plus que nécessaire, les vibrations seront plus importantes.

4. Consultez la «Évacuation» section à la page 16 avant d'installer le système d'évacuation. Reliez le sèche-linge et la hotte avec le système de conduites. L'extrémité sertie des sections du conduit doit être orientée vers l'extérieur.
N'utilisez PAS de vis métallique pour assembler les conduits. Les joints doivent être maintenus par du ruban adhésif.
N'utilisez jamais de conduit d'évacuation flexible en plastique.
Conseil pour une installation étanche : installez une section du système d'évacuation sur votre sèche-linge, avant la mise en place définitive.
Servez-vous de ruban adhésif pour maintenir cette section en place sur le sèche-linge, mais veillez à ne pas couvrir les événements de ventilation situés à l'arrière du sèche-linge.

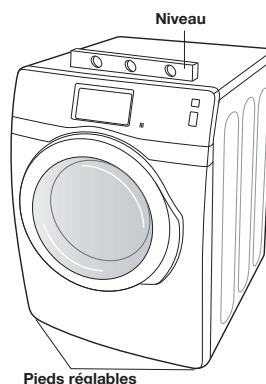

5. Relisez le «Normes électriques» section à la page 18 **AVANT TOUTE MISE EN MARCHÉ**
OU TEST, observez les consignes de mise à la terre présentées dans la «Mise à la terre»
section à la page 18.



MODELES POUR LES USA :

RISQUE D'ELECTROCUTION - Tous les modèles pour les USA sont produits pour un
SYSTÈME DE CONNEXION À 3 FILS.

Le châssis du sèche-linge est mis à la terre par le conducteur neutre du bornier.
Un **SYSTÈME DE CONNEXION À 4 FILS** est nécessaire pour les constructions
nouvelles ou rénovées, les camping-cars ou si les règlements locaux n'autorisent pas
la mise à la terre via le neutre. Si vous utilisez un système à 4 fils, vous ne pouvez pas
mettre le châssis du sèche-linge à la terre via le conducteur neutre au niveau du bornier.
Consultez les instructions suivantes pour plus d'informations sur les BRANCHEMENTS
À 3 et 4 FILS.

Retirez le cache du bornier.

Introduisez le cordon d'alimentation équipé d'un réducteur de tension homologué UL par
l'orifice découpé dans le panneau à proximité du bornier.



Vous devez impérativement utiliser un réducteur de tension.

Ne desserrez pas les écrous déjà fixés au bornier. Assurez-vous qu'ils sont bien serrés.
Utilisez une douille longue de 3/8" (1 cm).

6. Reportez-vous à «Systèmes fonctionnant au gaz» section à la page 17. Retirez le capuchon
de protection du filet au pas du gaz. Appliquez sur tous les raccords filetés un matériau
de joint d'étanchéité pour canalisation ou une bande de Teflon sur 1 tour 1/2.



Le matériau de joint d'étanchéité utilisé doit être résistant à l'action des gaz de pétrole
liquéfié.

Branchez l'alimentation en gaz sur votre sèche-linge. Un raccord supplémentaire est requis
pour relier l'extrémité fileté femelle 3/4" (1,9 cm) du raccord flexible à l'extrémité fileté mâle
de 3/8" (1 cm) du sèche-linge.

Serrez fermement les raccords de la conduite de gaz.

Ouvrez l'arrivée du gaz.

Confirmez l'absence de fuite de gaz au niveau des raccords, à l'aide d'une solution
savonneuse.

Si des bulles apparaissent, resserrez les raccords et recommencez le test. N'utilisez JAMAIS
de flamme nue pour rechercher les fuites de gaz.

Installation du sèche-linge

Branchements à 3 FILS

1. Desserrez ou retirez la vis centrale du bornier.
2. Reliez le fil neutre (blanc ou central) du cordon d'alimentation à la borne à vis argentée centrale du bornier. Serrez la vis.
3. Reliez les autres fils aux bornes à vis extérieures. Serrez les vis.
4. Serrez les vis de décharge de tension.
5. Insérez la languette du cache du bornier dans la fente située sur le panneau arrière du sèche-linge.
6. Fixez le cache à l'aide d'une vis.

1	Connecteur de terre externe
2	Fil de terre neutre (vert/jaune)
3	Vis centrale argentée du bornier
4	Fil neutre (blanc ou central)
5	Réducteur de tension 3/4" (1,9 cm) homologué UL

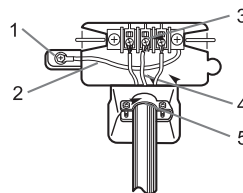

Lors de la conversion d'un système électrique à 4 fils en système électrique à 3 fils, le conducteur de terre doit être rebranché sur le support du bornier, pour mettre le châssis du sèche-linge à la terre sur le conducteur neutre.

Branchements à 4 FILS

1. Retirez la vis centrale du bornier.
2. Reliez le fil de terre (vert ou sans habillage) du cordon d'alimentation au conducteur à vis de terre externe.
3. Branchez le fil neutre (blanc ou central) du cordon d'alimentation et le fil de terre de l'appareil (vert à rayures jaunes) sous la vis centrale du bornier.
4. Reliez les autres fils aux bornes à vis extérieures. Serrez les vis.
5. Serrez les vis de décharge de tension.
6. Insérez la languette du cache du bornier dans la fente située sur le panneau arrière du sèche-linge.
7. Fixez le cache à l'aide d'une vis.

1	Connecteur de terre externe
2	Fil vert ou en cuivre nu du cordon d'alimentation
3	Réducteur de tension 3/4" (1,9 cm) homologué UL
4	Vis centrale argentée du bornier
5	Fil de terre (vert/jaune)
6	Fil neutre (blanc ou central)

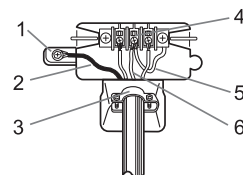

8. À l'aide d'un niveau, contrôlez la position du sèche-linge et réglez les pieds si nécessaire.
9. Profitez-en pour vérifier que tous les branchements gaz (sur les versions au gaz), évacuation et électricité ont été correctement effectués. Branchez le sèche-linge et vérifiez qu'il fonctionne correctement en vous servant de la liste de contrôle ci-dessous.
10. (MODELES AU GAZ UNIQUEMENT)

Le brûleur peut ne pas s'allumer si de l'air est présent dans la conduite de gaz. Lancez un programme de séchage à chaud pour purger la conduite. Si le gaz ne s'allume pas dans un délai de 5 minutes, éteignez le sèche-linge et attendez pendant 5 minutes. Assurez-vous que le robinet d'alimentation en gaz du sèche-linge est ouvert. Pour vérifier l'allumage du gaz, contrôlez l'émission de chaleur au niveau de l'évacuation.

LISTE DE CONTRÔLE FINAL POUR L'INSTALLATION

- Le sèche-linge est branché sur une prise électrique et correctement relié à la terre.
- Les conduites d'évacuation sont installées et les joints maintenus par du ruban adhésif.
- AUCUN conduit flexible en plastique n'est utilisé.
- Le matériel d'évacuation est en métal rigide ou en métal flexible avec parois rigides.
- Le sèche-linge est de niveau et ses pieds sont posés au sol de manière stable.
- Modèles au gaz : l'arrivée de gaz est ouverte et aucune fuite de gaz n'est détectée.
- Allumez votre sèche-linge pour vérifier qu'il fonctionne correctement, puis éteignez-le.

CONSEILS POUR L'ÉVACUATION DU SÈCHE-LINGE



Les conduits en plastique ou non métalliques représentent un danger potentiel d'incendie.

1. Assurez-vous que le sèche-linge a été installé de manière à ce que l'évacuation de l'air se fasse sans problème.

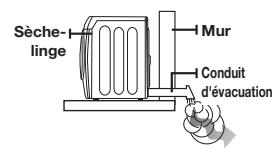

2. Utilisez un conduit d'évacuation métallique rigide de 4". Scellez tous les joints à l'aide d'un ruban adhésif, y compris au niveau du sèche-linge. N'utilisez jamais de vis qui piègent les peluches.

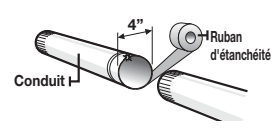

3. Faites en sorte que les conduits soient aussi droits que possible.

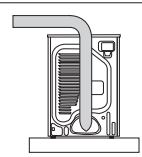

4. Nettoyez tous les anciens conduits avant d'installer votre nouveau sèche-linge. Vérifiez que le clapet d'air s'ouvre et se ferme sans problème. Inspectez et nettoyez le système d'évacuation une fois par an.

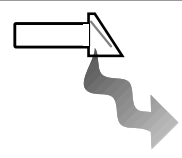

Ne laissez pas un système d'évacuation de mauvaise qualité ralentir le séchage en :

- Utilisation d'un système d'évacuation de mauvaise qualité.

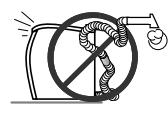

- Utilisation d'un conduit flexible en plastique, aux parois fines ou non métallique.



- Utilisation de conduits inutilement longs, dotés de nombreux coudes.

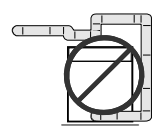

- Utilisation de conduits et d'évents bouchés ou bosselés.



Installation du sèche-linge

INVERSION DU HUBLLOT

1. Débranchez le cordon d'alimentation.
2. Retirez les deux vis de la charnière du hublot.
3. Soulevez le hublot et retirez-le du sèche-linge.

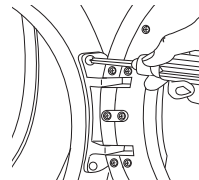

4. Retirez les deux vis du panneau avant.

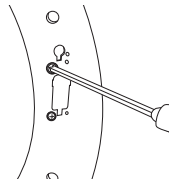

5. Retirez les deux vis sur le côté opposé de la charnière du hublot.



6. Retirez les deux vis du dispositif de fermeture.

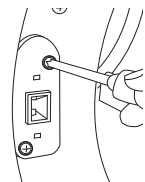

7. Remontez les deux vis dans les trous internes.

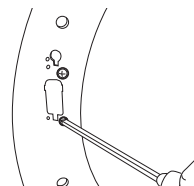

8. Retirez une vis de la charnière du hublot.

 La vis sert à préfixer le hublot au panneau avant.

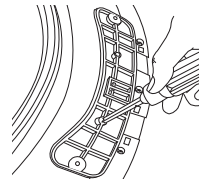

9. Remontez les vis dans les autres trous.

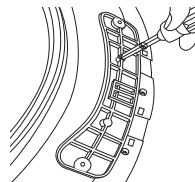

10. Placez le hublot de l'autre côté et refixez-le sur le sèche-linge.

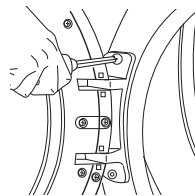

11. Remontez le dispositif de fermeture.

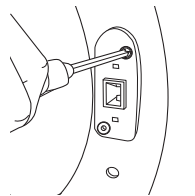

12. Ré-engagez les vis dans les trous restants.

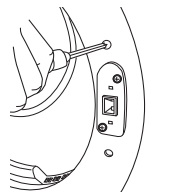

Installation du sèche-linge

PREMIÈRE INSTALLATION DE VOTRE SÈCHE-LINGE

Lorsque vous allumez votre sèche-linge pour la première fois, l'animation d'intro, qui montre le logo Samsung et qui est jouée à chaque fois que vous l'allumez, apparaît sur le panneau LCD. Après cette animation, vous êtes guidé à travers la procédure de configuration initiale. La procédure de configuration vous permet de régler vos préférences pour le sèche-linge, et est constituée de 5 étapes :

1. Choisissez votre langue
2. Réglage de la date actuelle
3. Réglage de l'heure actuelle

Précautions pour l'utilisation de l'écran LCD

- Si vous touchez l'écran LCD en portant des gants en caoutchouc, il peut ne pas fonctionner correctement.
- Si vous touchez l'écran LCD avec les mains humides, il peut ne pas fonctionner correctement ou dysfonctionner.
- Si l'écran LCD est humide il peut connaître un dysfonctionnement.

Choisissez votre langue

1. Appuyez légèrement sur la langue que vous souhaitez utiliser pour les commandes, les instructions et les descriptions affichées sur l'écran LCD.
Il y a 4 langues disponibles : Anglais / Espagnol / Français / Portugais.
2. Appuyez légèrement sur le bouton **Suivant** lorsque le choix est effectué.



Réglage de la date actuelle

1. Appuyez légèrement sur les flèches haut/bas pour régler la date.
Appuyez légèrement sur les flèches gauche et droite au bas de l'écran pour accéder à d'autres mois du calendrier.
2. Appuyez légèrement sur le bouton **Suivant** lorsque le choix est effectué.

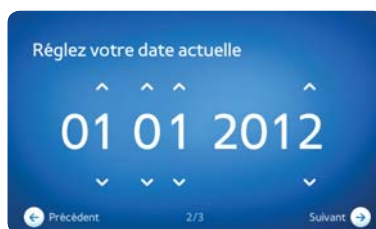

Réglage de l'heure actuelle

1. Réglez l'heure désirée en appuyant légèrement sur les flèches haut et bas.
2. Appuyez légèrement sur le bouton **Suivant** lorsque le choix est effectué.

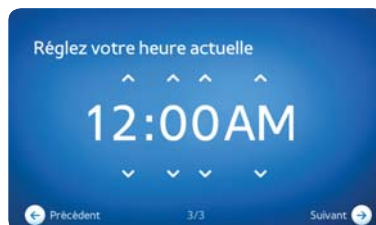

Réglage de la mise à jour automatique

1. La fonction Mise à jour automatique permet d'installer automatiquement des mises à jour diverses telles que des améliorations de performances, des patches et des résolutions de bugs grâce à une communication directe avec le serveur de mise à jour.
2. Dès lors que vous acceptez ce réglage, cela implique que vous avez accepté les termes et conditions de la fonction Mise à jour automatique.
3. Lorsque le logiciel est mis à jour, certaines fonctions fournies par la version précédente du logiciel peuvent être indisponibles selon la mise à jour.



 Après avoir terminé l'installation initiale, vous pouvez accéder à chaque étape et changer vos préférences à tout moment en utilisant la commande **Réglages** située en bas à droite de l'écran **Sélection de programme** affiché sur l'écran LCD.

Par exemple, si vous souhaitez régler l'heure à nouveau...

1. Appuyez légèrement sur **Réglages** en bas à droite de l'écran **Sélection de programme**.
2. Appuyez légèrement sur **Heure et Langue** sur l'écran **Réglage**.
3. Appuyez légèrement sur le bouton **Changement** situé au-dessous de **Heure**.
4. Appuyez légèrement sur les flèches haut et bas pour modifier l'heure désirée.
5. Appuyez légèrement sur le bouton **OK**.

Vous pouvez voir et modifier les réglages de **Langue** et **Date** en suivant les mêmes étapes ci-dessus.

Sécher une lessive

Avec le nouveau sèche-linge Samsung, le plus difficile consiste à décider quelle catégorie de linge sécher en premier.

 Afin de limiter les risques d'incendie, d'électrocution ou de blessures aux personnes, consultez la section **CONSIGNES IMPORTANTES DE SÉCURITÉ** avant d'utiliser cet appareil.

PREMIER SÉCHAGE

 Avant de sécher du linge pour la première fois, vous devez effectuer un cycle complet à vide (c'est-à-dire sans charger de linge dans le tambour).

1. Appuyez sur le bouton **Marche/Arrêt**.
2. Appuyez sur le bouton **Départ/Pause**.

 Le sèche-linge effectue le cycle Normal. Il s'agit du programme d'usine par défaut qui est sélectionné tant que vous ne sélectionnez pas un autre programme. Cette opération permet de vidanger l'eau qui aurait pu rester dans le sèche-linge après le test du fabricant.

CONSIGNES ÉLÉMENTAIRES

1. Chargez votre linge dans le tambour.

 Ne surchargez pas le sèche-linge.
Pour déterminer la capacité de charge pour chaque type de lessive, reportez-vous à la «**Tableau des programmes**» section à la page 65.



 Assurez-vous que les vêtements ne sont pas pris dans le hublot.

2. Fermez le hublot jusqu'à ce qu'il s'enclenche.
3. Mettez l'appareil sous tension.
4. Sélectionnez le programme approprié et ses options sur l'écran LCD.
5. Le programme choisi et ses options s'allument et la durée de cycle prévue apparaît en haut à droite de l'écran LCD.
6. Appuyez sur le bouton **Départ/Pause**.

 Ne touchez pas le verre du hublot pendant que votre sèche-linge effectue un cycle. Risque de brûlure.

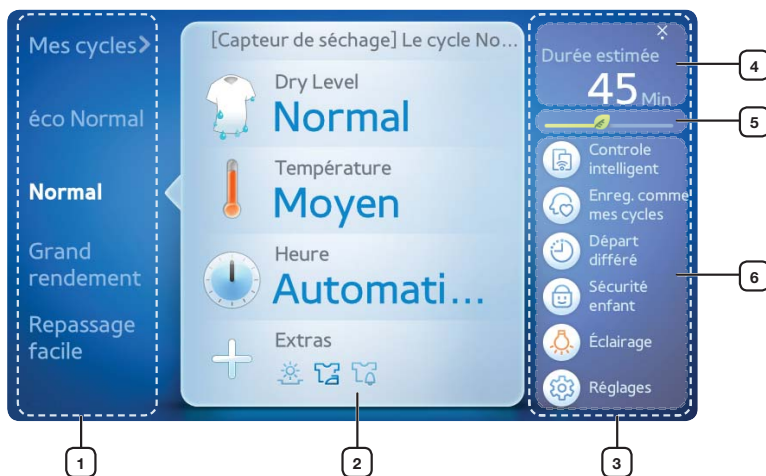
UTILISER LE PANNEAU DE COMMANDE



<p>1 PANNEAU DE PROGRAMMES</p>	<p>Sélectionnez le programme que vous souhaitez utiliser pour votre lessive. Le panneau de programmes contient une liste des programmes que vous pouvez faire défiler vers le bas ou vers le haut. Pour visualiser plus de programmes, glissez à partir du bas le long du panneau de programmes.</p> <p> • Pour de plus amples informations sur les programmes que vous pouvez sélectionner dans le panneau de programmes, reportez-vous à «Programmes disponibles» section à la page 32.</p> <p>• Pour de plus amples informations, reportez-vous à «Séchage de votre linge en utilisant l'écran de sélection du programme» section à la page 36.</p>
<p>2 PANNEAU DES OPTIONS</p>	<p>Il affiche les options actuellement sélectionnées pour le programme sélectionné et vous permet de les changer. Il y a quatre options, Niveau de séchage, Température, Heure et Extras.</p> <p> Pour de plus amples informations sur les options que vous pouvez sélectionner dans le panneau de programmes, reportez-vous à «Options disponibles» section à la page 33.</p>
<p>3 PANNEAU D'ÉTAT</p>	<p>Il comporte trois sections : Durée du programme, Eco bar et Actions.</p>
<p>4 SECTION DURÉE DU PROGRAMME</p>	<p>Elle affiche la durée estimée pour réaliser le programme sélectionné et ses options.</p>
<p>5 SECTION ECO BAR</p>	<p>Elle affiche sur une échelle l'efficacité énergétique et le respect de l'environnement estimé du programme sélectionné et de ses options .</p>
<p>6 SECTION ACTIONS</p>	<p>Elle fournit les commandes supplémentaires suivantes vous permettant d'effectuer des actions complémentaires et de visualiser et configurer d'autres réglages : Contrôle intelligent, Enreg. comme mes cycles, Départ différé, Sécurité enfant, Éclairage et Réglages.</p> <p> Pour de plus amples informations sur les commandes supplémentaires que vous pouvez utiliser dans la section Actions, reportez-vous à «Actions disponibles» section à la page 34.</p>

Sécher une lessive

Programmes disponibles

Les programmes préréglés listés dans le panneau **Programme** de l'écran **Sélection de programme** peuvent être classés selon les trois groupes suivants :

Programmes avec capteur de séchage	Votre sèche-linge détermine automatiquement la durée optimale pour sécher votre linge. Étant donné qu'il ne vous est pas nécessaire de régler la durée, les commandes de celle-ci ne sont pas disponibles sur le panneau de commande.
Programmes de séchage manuels	Vous pouvez régler manuellement la durée de séchage, mais votre sèche-linge détermine automatiquement le niveau de séchage nécessaire (Légèrement humide, Séchage faible, Séchage normal, Plus sec, Très sec). Étant donné qu'il ne vous est pas nécessaire de régler le niveau de séchage, les commandes de celui-ci ne sont pas disponibles sur le panneau de commande.
Programmes vapeur	Le sèche-linge détermine automatiquement la durée et le niveau de séchage appropriés en fonction du linge que vous souhaitez sécher. Vous pouvez modifier la durée, si nécessaire.

Programmes avec capteur de séchage

Éco-normal	Le cycle éco-Normal réduit la consommation d'énergie jusqu'à 15 % par rapport au programme Normal. Il ajuste la durée de cycle et la température pour augmenter le rendement.
Normal	Le cycle Normal est adapté à la plupart des textiles y compris le coton, les sous-vêtements et le lin.
Grand rendement	Le cycle Grand rendement permet une haute température pour les textiles lourds tels que les jeans, serviettes ou vêtements de travail.
Repassage facile	Le cycle Repassage facile est destiné aux cotons infroissables, aux textiles synthétiques et aux textiles infroissables.
Délicat	Le cycle Délicat est destiné aux éléments ne supportant pas les températures élevées. Ce cycle utilise une basse température de séchage.
Vêtements quotidiens	Le cycle Vêtements quotidiens est utilisé pour laver les vêtements de sports et d'extérieur tels que les maillots, les shorts, les vestes imperméables et autres. Les tissus épais comme une fermeture éclair ou le Velcro d'une veste, ou des chaussettes de sport peuvent ne pas être complètement séchés.
Literie PLUS	Le cycle Literie PLUS permet de sécher des objets volumineux, comme les couvertures, les draps et les couettes.
Stérilisation	Le cycle Stérilisation stérilise les vêtements à haute température et garde votre literie et rideaux propres.
Laine	 Le cycle Laine est destiné aux éléments lavables et séchables en tambour uniquement. La charge doit être inférieure à 3 livres (1 kg). Le programme Laine de ce sèche-linge a été approuvé par Woolmark pour les lainages Total-Easy-Care M0913(DV457E*), M1007(DV457G*).

Programmes de séchage manuels

Temps de séchage	Le cycle Temps de séchage permet de sélectionner la durée souhaitée en minutes.
Séchage rapide	Le cycle Séchage rapide effectue un cycle de séchage de 30 minutes.
Air froid	Ce programme refroidit le linge à la température de la pièce.

Programmes vapeur

Rafraich.	Le cycle Rafraich., programme anti-froissage et désodorisant, est conçu pour un à quatre articles secs.
Anti-froissement	Anti-froissage : le programme Anti-froissage permet de défroisser le linge resté dans une armoire, etc. Il offre un défroissage grâce à un traitement à la vapeur optimal. Vous pouvez changer la durée de séchage. (Durée minimale : 20 minutes)  Pour de meilleurs résultats, ne chargez pas plus de 3 articles.

Options disponibles

Vous pouvez voir les options actuellement sélectionnées pour le programme et les modifier dans le panneau **Option** de l'écran **Sélection de programme**. Il y a quatre options, **Niveau de séchage**, **Température**, **Heure** et **Extras**.

Niveau de séchage

Appuyez légèrement sur cette option pour modifier le réglage du niveau de séchage actuellement sélectionné. Les réglages du niveau de séchage sont **Humide**, **Faible**, **Normal**, **Plus** et **Élevé**. Cependant, en fonction du programme sélectionné, certaines de ces options sont indisponibles.

Température



Appuyez légèrement sur cette option pour modifier le réglage de la température actuellement sélectionnée. Les réglages de température disponibles sont **Très faible**, **Faible**, **Moyen faible**, **Moyen** et **Élevé**. Cependant, en fonction du programme sélectionné, certaines de ces options sont indisponibles.

Heure

Appuyez légèrement sur cette option pour modifier le réglage de la durée actuellement sélectionnée. Les réglages disponibles de la durée sont **Automatique**, **20 min**, **30 min**, **40 min**, **50 min** et **60 min**. L'option **Heure** ne peut pas être modifiée dans les programmes Séchage par capteur et Vapeur. Vous pouvez régler l'option **Heure** uniquement lors des programmes manuels.

Extras

Appuyez légèrement sur cette option pour ajouter ou retirer des cycles extras au/du programme sélectionné. Les cycles extras disponibles sont **Grille de séchage**, **Antifroissage** et **Charge mixte**. Cependant, en fonction du programme sélectionné, certains de ces cycles extras sont indisponibles. Appuyez légèrement sur chaque cycle extra disponible pour l'ajouter ou le retirer du cycle sélectionné.

	Grille de séchage - Grille de séchage est disponible dans le programme Temps de séchage, la température est réglée uniquement sur Très faible. GRILLE DE SÉCHAGE est destiné aux articles, tels que les pulls lavables et la lingerie, qui devrait sécher à plat et peut également être employé avec des articles tels que les jouets en peluche qui ne devraient pas être mouvementés.
	Antifroissage - Antifroissage effectuée 180 minutes environ de rotations intermittentes à froid, à la fin du programme, pour éviter que le linge ne se froisse. Une fois que le linge est sec, vous pouvez le retirer à tout moment du sèche-linge pendant le cycle Antifroissage.
	Charge mixte - La sonnerie charge mixte qui vous avertit que le niveau de séchage moyen dans une charge est humide (séché à 80%). Cela vous permet de prendre les éléments que vous ne souhaitez pas entièrement secs ou qui séchent rapidement hors du sèche-linge tout en permettant aux autres de continuer à sécher. Vous pouvez sélectionner cette fonction dans tous les programmes avec capteur de séchage à l'exception de Laine, Stérilisation et Vêtements quotidiens. Les sélections de niveau de séchage sont limitées à Normal, Plus et Très.

Sécher une lessive

Actions disponibles

Vous pouvez effectuer des actions complémentaires et visualiser et configurer d'autres réglages à l'aide des commandes fournies dans la section **Actions** de l'écran **Sélection de programme**. Il y a six commandes, **Contrôle intelligent**, **Enreg. comme mes cycles**, **Départ différé**, **Sécurité enfant**, **Éclairage** et **Réglages**.

Modèle électrique seulement

Appuyez légèrement sur cette commande pour activer ou désactiver la fonction Commande intelligente. Lorsque cette fonction est activée, vous pouvez commander votre sèche-linge à l'aide de votre téléphone mobile.

Activer la fonction Commande intelligente modifie l'icône de  à .

Toutes les actions effectuées sur votre sèche-linge désactivent la fonction Commande intelligente. (Ouvrir le hublot, appuyer sur l'écran LCD, pousser un bouton, etc...)

Modèle à gaz uniquement

Appuyez légèrement sur cette commande pour activer ou désactiver la fonction Surveillance intelligente. Lorsque cette fonction est activée, vous pouvez surveiller la progression du séchage et être informé lorsque le programme est terminé.



Activer la fonction Smart Monitor modifie l'icône de  à .

Enregistrer en tant que Mes cycles

Appuyez légèrement sur cette commande () pour enregistrer le programme actuellement sélectionné et ses options en tant que Mes cycles. Enregistrez votre programme favori y compris le niveau de séchage, la température, la durée et les options extras. Vous pouvez enregistrer jusqu'à 3 Mes cycles.

Pour de plus amples informations, reportez-vous à la «Utiliser la fonction Mes cycles» section à la page 38.

Départ différé

Appuyez légèrement sur cette commande pour différer le départ du programme sélectionné en réglant une heure spécifique de départ. Si le sèche-linge reconnaît que Smart Grid est disponible, les options pour activer ou désactiver l'énergie variable sont accessibles. Lorsque la fonction Départ différé est activée, l'icône  change pour .

Pour de plus amples informations, reportez-vous à la «Utilisation de la fonction Départ différé.» section à la page 39.

Sécurité enfant

Activez et désactivez la fonction Sécurité enfant à l'aide de cette commande.

- Appuyez légèrement sur cette commande pour activer la fonction Sécurité enfant désactivée (.
- Maintenez appuyée cette commande pendant 6 secondes pour désactiver la fonction

Sécurité enfant activée (.

Pour de plus amples informations concernant la fonction Sécurité enfant, reportez-vous à la «Utiliser la fonction Sécurité enfant» section à la page 40.

Éclairage du tambour

Appuyez légèrement sur cette commande pour éclairer ou éteindre l'intérieur du tambour.



Allumer l'éclairage modifie l'icône de  à .

Pour de plus amples informations, reportez-vous à la «**Éclairage du tambour activé/désactivé**» section à la page 41.

Réglages

Appuyez légèrement sur cette commande () pour accéder à l'écran Réglages sur lequel vous pouvez configurer le sèche-linge selon vos préférences.

L'écran Réglages procure les options suivantes :

Affichage et sons	Appuyez légèrement sur cette commande pour modifier le niveau de luminosité de l'écran LCD et le volume sonore du sèche-linge. La luminosité de l'écran LCD comprend 5 niveaux, du Niveau 1 au Niveau 5. Le volume sonore comprend également 5 niveaux de Muet à Niveau 4.  Pour de plus amples informations, reportez-vous à la « Contrôle du volume sonore » section à la page 41 et à la « Contrôle du niveau de luminosité » section à la page 42.
Heure et langue	Appuyez légèrement sur cette commande pour modifier la date et l'heure actuelles du sèche-linge et la langue de l'écran LCD.
Réseau	Appuyez légèrement sur cette commande pour configurer votre réseau Wi-Fi, l'activer ou le désactiver, voir l'état de connectivité de votre réseau Wi-Fi et/ou mettre à jour le logiciel de mise en réseau. Lorsque que votre réseau Wi-Fi est configuré, alors qu'il est activé et se trouve en bon état, vous pouvez commander certaines fonctions de votre sèche-linge à l'aide de votre téléphone portable lorsque l'application Lave-linge/sèche-linge intelligent Samsung est installée sur le téléphone.
Notification de licence de source libre	Cet appareil utilise un logiciel de source libre. Les licences de source libre sont disponibles dans le menu du produit. Appuyez légèrement sur « Réglages > Réseau > Mise à jour logicielle > Información Legal » sur l'appareil pour plus de détails.
Classe énergétique	Appuyez légèrement sur cette commande pour visualiser le rendement énergétique moyen de votre sèche-linge, qui est déterminé par votre utilisation d'énergie.  Pour de plus amples informations, reportez-vous à la « Visualisation du rendement énergétique » section à la page 42
Smart Grid	Appuyez légèrement sur cette commande pour contrôler et économiser énergie et argent en ajustant les réglages de la grille intelligente.  Pour de plus amples informations, reportez-vous à la « Utilisation de la Smart Grid » section à la page 43

Sécher une lessive

SÉCHAGE DE VOTRE LINGE EN UTILISANT L'ÉCRAN DE SÉLECTION DU PROGRAMME

Chargement correct du sèche-linge

- N'introduisez qu'une seule charge de linge à la fois dans votre sèche-linge.
- Un mélange de textiles épais et légers séchera différemment. Par conséquent, les textiles légers risquent d'être secs alors que les textiles épais seront encore humides à la fin du programme de séchage.
- Ajoutez un ou plusieurs éléments similaires à votre sèche-linge lorsque seulement un ou deux articles ont besoin d'être séchés. Vous améliorerez ainsi l'action du tambour et l'efficacité du séchage.
- Une surcharge de linge réduit l'action du tambour et induit un séchage non uniforme, ainsi qu'un froissage excessif de certains tissus.



AVERTISSEMENT Une surcharge peut provoquer l'ouverture du hublot au cours du séchage.

Séchage de votre linge en utilisant l'écran Sélection du programme

1. Chargez votre sèche-linge sans tasser le linge. Surtout, NE LE SURCHARGEZ PAS.
2. Fermez le hublot.
3. Appuyez sur le bouton **Marche/Arrêt**.

4. Sur l'écran **Sélection de programme**, sélectionnez le programme approprié : Éco-normal, Normal, Grand rendement, Repassage facile, Délicat, Vêtements quotidiens, Literie PLUS, Stérilisation, Laine, Temps de séchage, Séchage rapide, Air froid, Rafraîch. et Anti-froissement. Sélectionnez le programme en fonction du type de linge que vous souhaitez sécher.
 - Déroulez le panneau **Cycle** vers le haut ou le bas et appuyez légèrement sur un cycle.
 - Le panneau **Option** indique une description du programme sélectionné et les options du programme actuel.



5. Appuyez légèrement sur le bouton de l'option appropriée pour contrôler le niveau de séchage, la température, la durée et les extras.

En fonction de chaque groupe de programmes ou de programme, certaines options peuvent être désactivées.

- L'option **Niveau de séchage** ne peut pas être modifiée dans les programmes **Séchage manuel** et dans certains programmes **Vapeur**. Lorsque vous appuyez légèrement sur l'option Niveau de séchage, les boutons **Niveau de séchage** sont désactivés.
- L'option **Heure** ne peut pas être modifiée dans les programmes **Séchage par capteur** l'option **Rafraich.** des programmes **Vapeur**. Elle est automatiquement réglée sur **Automatique** dans ces groupes de programmes. Lorsque vous appuyez légèrement sur l'option **Heure**, les boutons de durée sont désactivés. Voir la figure ci-dessus à droite.
- Vous pouvez régler l'option **Heure** uniquement dans les programmes **Séchage manuel (Air froid, Séchage rapide et Temps de séchage)**. Appuyez légèrement sur le bouton du temps pré-existant ou appuyez légèrement sur les flèches haut/bas pour modifier la durée automatiquement réglée dans les programmes **Séchage manuel**.
- Les réglages Extras peuvent uniquement être activés ou désactivés.



-  Appuyez légèrement sur la flèche gauche (←) si vous voulez revenir au panneau du programme et sélectionnez un programme différent.

6. Appuyez sur le bouton **Démarrer/Pause** pour démarrer la charge. L'écran **État du programme** s'affiche sur l'écran LCD.

-  Appuyez sur le bouton **Marche/Arrêt** pour annuler le programme et arrêter votre sèche-linge.

-  Ne posez aucun objet sur le sèche-linge lorsque celui-ci est en cours de fonctionnement.



Lorsque le cycle est terminé :

Lorsque le programme est totalement terminé, l'écran Programme terminé s'affiche. Il indique le nom du programme et un résumé de ses phases, il vous permet de démarrer une nouvelle charge.

1. Ouvrez le hublot.
2. Sortez le linge.



Sécher une lessive

Utiliser la fonction Mes cycles

La fonction Mes cycles vous permet d'activer vos réglages de séchage personnalisés (niveau de séchage, température, heure et extras) à l'aide d'un seul bouton. Vous pouvez enregistrer jusqu'à 3 Mes cycles.

Enregistrer un programme Mes cycles

Suivez les étapes ci-dessous pour enregistrer votre séchage favori dans Mes cycles.

1. Nous supposons qu'il n'y a pas de **Mes cycles** enregistré. Dans ce cas, lorsque vous appuyez légèrement sur le bouton **Mes cycles** sur l'écran **Sélection de programme**, une liste de 3 boutons **Aucun** (Aucun 1 à Aucun 3) s'affiche, comme indiqué sur la figure de droite.

2. Sélectionnez un programme et ses options, tel que le niveau de séchage, la température, l'heure et les extras sur l'écran **Sélection de programme**.

 Reportez-vous à la «Tableau des programmes» section à la page 65 pour les réglages d'options disponibles avec chaque programme.

3. Appuyez légèrement sur le bouton **Enreg. comme mes cycles** situé au centre droit de l'écran **Sélection de programme**.

4. Sélectionnez le Mes cycles sur lequel vous souhaitez réécrire avec le cycle sélectionné et ses options. Dans cet exemple, sélectionnez **Mes cycles 1 : Aucun 1**. Appuyez légèrement sur le bouton **Suivant**.

5. L'écran **Nom de Mes cycles** s'affiche. Entrez le nom que vous souhaitez donner à Mes cycles. Dans cet exemple, entrez « J's Wash » (Lavage de Julie). Appuyez légèrement sur le bouton **Enregistrer**.

6. Un résumé de Mes cycles qui sera réécrit sur l'existant (**Aucun 1** dans cet exemple) s'affiche, comme indiqué sur la figure de droite. Appuyez légèrement sur le bouton **OK**.

7. Mes cycles « **Aucun 1** » est changé pour « **J's Wash** » dans la liste **Mes cycles** de l'écran **Sélection de programme**.

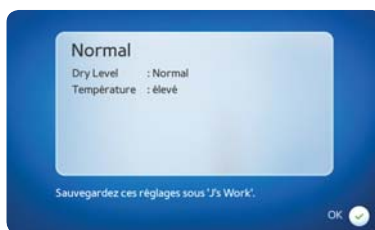
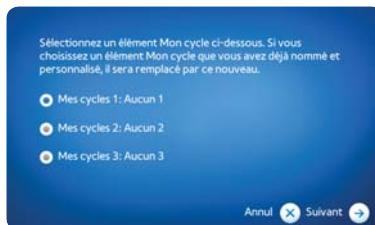
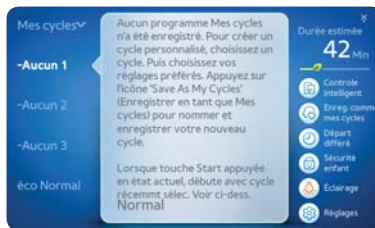

Enregistrer un Mes cycles

Suivez les étapes ci-dessous pour démarrer un Mes cycles pour sécher votre lessive.

1. Appuyez légèrement sur le bouton **Mes cycles** sur l'écran **Sélection de programme**. Il s'agrandira et affichera les 3 boutons de Mes cycles.
2. Appuyez légèrement sur le bouton Mes cycles désiré.
3. Appuyez sur le bouton **Démarrer/Pause** pour démarrer la charge.

Utilisation de la fonction Départ différé.

En activant la fonction Delay Start, vous pouvez régler votre sèche-linge pour démarrer automatiquement à une heure ultérieure spécifique.

Activation

Suivez les étapes ci-dessous pour activer la fonction Départ différé.

1. Appuyez légèrement sur le bouton **Arrêt** **départ différé** (🕒) situé en bas à droite de l'écran **Sélection de programme**. L'écran **Départ différé** s'affiche.
2. Appuyez légèrement sur les flèches haut/bas pour régler l'heure.

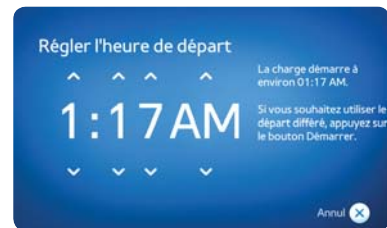

3. Si la fonction Smart Grid est disponible, vous pouvez permettre à votre sèche-linge de trouver l'heure la plus économique (également appelée l'heure la plus respectueuse de l'environnement) pour effectuer votre charge dans la plage autour de l'heure que vous avez réglée.
4. Appuyez légèrement sur le bouton **Démarrer/Pause** pour activer la fonction Départ différé avec les options que vous avez réglées.
Appuyez légèrement sur le bouton **Annuler** pour annuler la fonction.
5. Vous reviendrez alors sur l'écran **Sélection de programme**.

Vous constaterez que le bouton **Départ différé désactivé** (🕒) est changé pour le bouton **Départ différé activé** (🕒).

Désactivation

Suivez les étapes ci-dessous pour désactiver la fonction Départ différé.

- Appuyez légèrement sur le bouton **Départ différé activé** (🕒) situé en bas à droite de l'écran **Sélection de programme**.
La fonction Départ différé est désactivée et le bouton change pour **Départ différé désactivé** (🕒).

Sécher une lessive

Utiliser la fonction Sécurité enfant

La fonction Sécurité enfant vous permet de verrouiller les boutons afin que le cycle de séchage que vous avez choisi ne puisse être modifié.



La fonction Sécurité enfant permet d'éviter que des enfants ou des personnes handicapées ne fassent accidentellement fonctionner le sèche-linge et ne risquent de se blesser.



Si un enfant entre dans le sèche-linge, il risque d'être piégé et d'étouffer.



Bien que la fonction Sécurité enfant soit activée, vous devez surveiller les enfants pour qu'ils ne fassent pas fonctionner le sèche-linge.

Activation

Suivez les étapes ci-dessous pour activer la fonction Sécurité enfant.

- Maintenez le bouton **Sécurité enfant** (🔒) pendant 3 secondes. La fonction Sécurité enfant est alors activée avec une fenêtre contextuelle « Sécurité enfant activée », et le bouton change de (🔒) en (🔓).

Désactivation

Suivez les étapes ci-dessous pour désactiver la fonction Sécurité enfant.

- Maintenez le bouton **Sécurité enfant** (🔓) pendant 3 secondes. La fonction Sécurité enfant est désactivée avec la fenêtre contextuelle « Sécurité enfant désactivée » et le bouton change de (🔓) en (🔒).
- 🚫 Lorsque la fonction Sécurité enfant est activée, seul le bouton Sécurité enfant fonctionne. La fonction Sécurité enfant reste active même après que le sèche-linge a été éteint et rallumé ou débranché et rebranché.
- ⚠️ Pour ajouter du linge alors que la Sécurité enfant est activée, vous devez tout d'abord mettre en pause ou désactiver cette fonction.
- 🚫 Lorsque la fonction Sécurité enfant est activée, l'écran ne change pas visuellement (pas d'assombrissement ni de grisé). Si vous appuyez légèrement sur un bouton ou sur une partie de l'écran, un outil s'affiche rappelant que la fonction Sécurité enfant est activée.

Éclairage du tambour activé/désactivé

Vous pouvez activer/désactiver l'éclairage à tout moment.

Activation

Appuyez légèrement sur le bouton **Éclairage désactivé** (🔇) situé en bas à droite de l'écran Sélection de programme ou de l'écran État du cycle.

L'éclairage est activé immédiatement et le bouton change pour **Éclairage activé** (🔊).

Désactivation

Appuyez légèrement sur le bouton **Éclairage activé** (🔊). L'éclairage est désactivé immédiatement et le bouton change pour **Éclairage désactivé** (🔇).

Contrôle du volume sonore

Vous pouvez contrôler le volume sonore des interactions de votre sèche-linge. Il y a 5 niveaux de volume de **Muet** à **Niveau 4**. Le réglage reste activé même si vous éteignez et allumez l'appareil à plusieurs reprises.

Suivez les étapes ci-dessous pour contrôler le niveau du volume.

1. Appuyez légèrement sur le bouton **Réglages** sur l'écran **Sélection de programme**.
2. Appuyez légèrement sur **Affichage et sons** sur l'écran **Réglages**.



3. Appuyez légèrement sur la section **Volume**.
4. Appuyez légèrement sur le bouton du niveau désiré.
5. Appuyez légèrement sur le bouton **OK** pour appliquer les modifications.



Sécher une lessive

Contrôle du niveau de luminosité

Vous pouvez contrôler le niveau de luminosité de l'écran LCD. Il y a 5 niveaux de luminosité de **Niveau 1** à **Niveau 5**. Le réglage reste activé même si vous éteignez et allumez l'appareil à plusieurs reprises.

Suivez les étapes ci-dessous pour contrôler le niveau du volume.

1. Appuyez légèrement sur le bouton **Réglages** sur l'écran **Sélection de programme**.
2. Appuyez légèrement sur **Affichage et sons** sur l'écran **Réglages**.



3. Appuyez légèrement sur la section **Luminosité**.
4. Appuyez légèrement sur le bouton du niveau désiré.
5. Appuyez légèrement sur le bouton **OK** pour appliquer les modifications.



Visualisation du rendement énergétique

Vous pouvez voir l'efficacité énergétique globale de vos opérations ou comportement de séchage. L'efficacité énergétique est déterminée sur la base de l'utilisation de l'énergie.

Suivez les étapes ci-dessous pour visualiser l'efficacité énergétique globale.

1. Appuyez légèrement sur le bouton **Réglages** sur l'écran **Sélection de programme**.
2. Appuyez légèrement sur **Rendement énergétique** sur l'écran **Réglages**.
3. Appuyez légèrement sur le bouton **Plus...** pour voir l'utilisation d'énergie moyenne au cours des 12 derniers mois.
4. Appuyez légèrement sur le bouton **OK** ou **Cancel (Annuler)** pour revenir à l'écran **Réglages**



Utilisation de la Smart Grid

Si votre fournisseur d'énergie présente Smart Grid (ce qui signifie que les consommateurs bénéficieront d'informations pertinentes et d'options de contrôle de l'utilisation énergétique), les fonctions Smart Grid ci-dessous seront visibles et prêtes à être utilisées.

Vous pouvez visualiser le niveau d'utilisation d'énergie actuelle de votre voisinage dans la section **État Smart grid** de l'écran **Smart Grid**. Il y a 5 états d'utilisation d'énergie Smart grid ou les niveaux de Niveau 0 au Niveau 4. Plus le niveau est élevé, plus votre voisinage est proche de la panne d'électricité.

Vous pouvez également voir et modifier le temps de correction. Le temps de correction et le temps durant lequel votre sèche-linge ignorera les signaux Smart Grid pour temporairement réduire l'utilisation d'énergie et continuera à exploiter pleinement l'énergie. Cela vous permet de corriger les signaux Smart Grid pour couper l'utilisation d'énergie si, par exemple, vous devez sécher de suite une charge de lavage.

Lorsque la Smart Grid est disponible pour votre voisinage, les sections **Description**, **État Smart Grid** et **Correction** sont affichées sur l'écran Smart Grid.



Visualisation du niveau d'énergie actuel de votre voisinage

Suivez les étapes ci-dessous pour visualiser le niveau d'énergie actuel de votre voisinage sur la smart grid.

1. Appuyez légèrement sur le bouton **Réglages** en bas à droite de l'écran **Sélection de programme**.
L'écran **Réglages** s'affiche.
2. Appuyez légèrement sur le bouton **Smart Grid** sur l'écran **Réglages**.
3. Appuyez légèrement sur la section **État Smart grid** pour voir les informations détaillées du niveau d'énergie actuel.
4. Appuyez légèrement sur le bouton **OK** ou **Annuler** pour revenir à l'écran **Réglages**.

Sécher une lessive

Voir et modifier le temps de correction

Suivez les étapes ci-dessous pour voir et modifier le temps de correction.

1. Appuyez légèrement sur le bouton **Réglages** en bas à droite de l'écran **Sélection de programme**.
2. L'écran **Réglages** s'affiche.
3. Appuyez légèrement sur le bouton **Smart Grid** sur l'écran **Réglages**.
4. Appuyez légèrement sur la section **Correction**.
5. Appuyez légèrement sur le temps de correction désiré.
6. Appuyez légèrement sur le bouton **OK** pour appliquer les modifications.
7. Vous reviendrez alors sur l'écran **Réglages**.



- Lorsque Smart Grid est indisponible pour votre voisinage, la description suivant les indications de la figure de droite est affichée sur l'écran **Smart Grid**.



- Lorsque la fonction Smart Grid est indisponible en raison d'un problème avec votre distributeur d'électricité, la description indiquée sur la figure de droite est affichée sur l'écran **Smart Grid**.



UTILISATION DE LA GRILLE DE SÉCHAGE

1. Ouvrez le hublot du sèche-linge.
2. Placez la grille de séchage dans le tambour, en positionnant son bord avant sur le dessus du filtre à peluches.
3. Encastrez les deux pieds arrière dans les orifices prévus à cet effet sur la paroi arrière du sèche-linge, puis appuyez au centre de la grille de séchage pour la mettre en place.
4. Posez les articles à sécher sur le support en laissant suffisamment d'espace entre eux de manière à ce que l'air puisse circuler correctement.
5. Fermez le hublot du sèche-linge.
6. Appuyez légèrement sur le bouton **Temps de séchage** dans le panneau **Cycle** de l'écran **Sélection de programme**. Notez que l'option Grille de séchage est uniquement disponible durant le cycle Temps de séchage.
7. Appuyez légèrement sur la section **Extras** dans le panneau **Option**.
8. Appuyez légèrement sur le bouton **Grille de séchage** sur l'écran **Extras**.
9. Sélectionnez la durée en fonction de l'humidité et du poids du linge.
10. Appuyez légèrement sur le bouton **OK** pour appliquer les modifications.
11. Appuyez sur le bouton **Départ/Pause** pour démarrer le séchage.



 **AVERTISSEMENT** Pour sécher les articles élaborés à partir de matières vulnérables à la chaleur comme le caoutchouc, mousse, le plastique et le caoutchouc, utilisez le cycle Air froid. Si vous séchez ce type d'articles en appliquant la chaleur, l'appareil peut être endommagé ou il peut en résulter un incendie.

 **AVERTISSEMENT** N'utilisez jamais la grille de séchage avec un autre cycle que le cycle Grille de séchage.

VÉRIFICATION DU FILTRE

Vérification du filtre

La notification de vérification du filtre est une fenêtre contextuelle qui apparaît avant le départ du cycle que vous avez défini, vous rappelant de vérifier le filtre du sèche-linge.

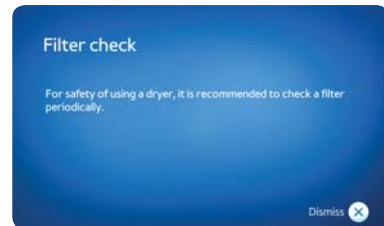

Nettoyage du filtre

Nettoyez le filtre pour raccourcir le temps de séchage et utiliser le sèche-linge avec un plus grand rendement énergétique.

 Ne faites pas fonctionner votre sèche-linge si le filtre n'est pas en place.

Sécher une lessive

CAPTEUR DE VENTILATION

Votre sèche-linge Samsung est équipé d'un capteur de ventilation qui détecte et vous prévient lorsque les conduits doivent être nettoyés. Conservez votre sèche-linge propre et efficace en nettoyant les conduits lorsque vous y êtes invité.

Le capteur de ventilation détecte tous les colmatages de conduit

Vous pouvez voir s'il y a un colmatage de conduit à partir du message situé en-dessous de la barre d'avancement.

Niveau	Message	État	Solution
0	Aucun message	Le conduit est exempt de colmatages.	-
1	Vérifiez le colmatage de la ventilation lorsque le cycle est terminé.	Lorsqu'une partie du conduit ou du filtre à peluches est bloquée par les peluches ou un corps étranger. Lorsque la résistance est élevée en raison d'un conduit trop long ou coudé.	Vérifiez le raccordement de conduit et raccourcissez-le ou redressez-le au besoin. Vérifiez le filtre à peluches ou le conduit et nettoyez-le au besoin.
2	Système de ventilation obstrué. Ne continuez pas sans vérifier la ventilation. ¹⁾	Lorsque le conduit est bloqué par les peluches ou un corps étranger. Lorsque la résistance est très élevée en raison d'un conduit beaucoup trop long ou exagérément coudé.	Vérifiez le raccordement de conduit et raccourcissez-le ou redressez-le au besoin. Vérifiez le filtre à peluches ou le conduit et nettoyez-le dès que possible.

¹⁾ Dans l'état du NIVEAU 2, ce message s'affiche pendant 3 heures après la fin du cycle. (Si la fonction de prévention du froissage est activée, ce message s'affiche pendant 3 heures.)
Si le bouton Marche/Arrêt est appuyé ou le hublot ouvert, l'alimentation est immédiatement coupée.



Pour plus d'informations sur l'installation du conduit, reportez-vous à la «Conditions requises en matière de conduits» section à la page 14.

- Bien que le sèche-linge soit disponible même si le message de colmatage s'affiche, le temps de séchage peut être prolongé.
- Si le message du NIVEAU 1 s'affiche lors de la première mise en marche du sèche-linge après installation, vérifiez le raccordement et nettoyez le conduit. Si le message du NIVEAU 1 apparaît même après avoir vérifié et nettoyé les conduits, ceci peut signifier la présence de restrictions dans le conduit dues à la longueur, à l'état, etc. Si cela se produit, vous pouvez utiliser le sèche-linge normalement et aucune contre-mesure ne doit être prise. Cependant, le temps de séchage peut être prolongé ou la performance du sèche-linge peut être dégradée.

Utilisation de votre téléphone mobile

Vous pouvez recevoir des notifications et commander votre sèche-linge depuis votre téléphone mobile. Pour ce faire, vous devez effectuer ce qui suit.

1. Installez un réseau Wi-Fi pour votre sèche-linge
2. Activez la fonction de mise en réseau Wi-Fi de votre sèche-linge
3. Téléchargez et lancez l'application mobile, Samsung Smart Washer/Dryer App
4. Utilisez l'application mobile, Samsung Smart Washer/Dryer App



Aucun routeur filaire ou sans fil (AP) n'est fourni lorsque vous achetez votre lave-linge. Le lave-linge prend en charge les protocoles de cryptage Wi-Fi, WEP, TKIP et TKIP AES. Il ne prend pas en charge la connexion à un routeur filaire ou sans fil (AP) qui utilise un protocole de cryptage autre que ceux-ci.



- Si le routeur sans fil (ou le Point d'accès AP) n'est pas authentifié avec WPS, un échec de communication pourrait se produire.
 - Si le routeur sans fil qui n'est pas authentifié avec WPS est relié sans fil à un climatiseur, les connexions Wi-Fi d'autres unités précédemment connectées peuvent être déconnectées.
 - Si cet appareil est installé dans un bâtiment où aucun routeur sans fil (AP) n'est installé pour cet étage, la connectivité de réseau peut être dégradée.
 - Si cet appareil est installé dans un endroit tel que l'intérieur d'une niche de service en métal ou en béton armé, la connectivité de réseau peut être dégradée.
 - Si cet appareil ou le routeur sans fil (AP) est installé près d'un micro-onde ou un sèche-linge, la connectivité de réseau peut être dégradée en raison d'interférence.
- Si le routeur sans fil (AP) est un produit non-certifié, cet appareil peut ne pas se connecter au réseau.
 - Cet appareil ne prend pas en charge les protocoles de mise en réseau sans fil 802.11n et 802.11a.



Si le routeur sans fil (AP) est un produit non-certifié, cet appareil peut ne pas se connecter au réseau.



Cet appareil ne contient pas de routeur sans fil.

CONFIGURATION DES RÉGLAGES DU RÉSEAU DE VOTRE SÈCHE-LINGE ET CONNEXION À VOTRE RÉSEAU

Pour configurer les réglages Wi-Fi de votre lave-linge et le connecter à votre réseau, suivez les procédures ci-dessous.

Configuration des réglages de l'adresse IP

Suivez la procédure ci-dessous pour configurer les réglages d'adresse IP de votre sèche-linge pour un réseau Wi-Fi.

1. Appuyez légèrement sur le bouton **Réglages** sur l'écran **Sélection de programme**.
2. Appuyez légèrement sur le menu **Réseau** sur l'écran **Réglages**.
3. Appuyez légèrement sur la section **Réseau Wi-Fi**.
4. Appuyez légèrement sur le bouton **Configurer**.
5. Appuyez légèrement sur le bouton **Adresse IP** proche du réseau que vous voulez configurer.
6. Appuyez légèrement sur le bouton **Automatique** pour que votre sèche-linge configure automatiquement les réglages de l'adresse IP, puis passez à l'étape 11. Si vous devez configurer l'adresse IP et d'autres réglages manuellement, passez à l'étape 7.
7. Appuyez légèrement sur le bouton **Configurer l'utilisateur** pour configurer manuellement les réglages de l'adresse IP.
8. Appuyez légèrement sur le champ **Adresse IP**
9. Entrez une adresse IP puis appuyez légèrement sur le bouton **OK**.
10. Répétez les étapes 8 et 9 pour les champs **Masque sous-réseau**, **Passerelle** et **DNS**.
11. Appuyez légèrement sur **OK** sur l'écran Réglages.



Utilisation de votre téléphone mobile

Connexion de votre sèche-linge au réseau

Suivez la procédure ci-dessous pour connecter votre sèche-linge à un réseau Wi-Fi.

1. Appuyez légèrement sur le bouton **Réglages** sur l'écran **Sélection de programme**.
2. Appuyez légèrement sur le menu **Réseaux** sur l'écran **Réglages**.
3. Appuyez légèrement sur la section **Réseau Wi-Fi**.
4. Appuyez légèrement sur le bouton **Configurer**.
5. Appuyez légèrement sur le nom du réseau auquel vous voulez connecter votre sèche-linge.
6. Entrez un mot de passe réseau puis appuyez légèrement sur le bouton **OK**.
7. Le sèche-linge recherche le réseau. L'écran **Connexion au Wi-Fi** s'affiche pour indiquer la progression de la recherche.
8. Si le réseau est trouvé, le message « La connexion a été établie avec succès. » s'affiche pendant 1 seconde. Vous reviendrez alors sur l'écran **Liste réseaux**. Une coche apparaît à gauche du réseau sélectionné.
9. Si le réseau n'est pas trouvé, le message « La connexion a échoué ».
Appuyez légèrement sur le bouton **Ré-essayer** pour tenter la connexion.
Appuyez légèrement sur le bouton **Annuler** ou **OK** pour revenir à l'écran **Liste réseaux**.

ACTIVEZ LA FONCTION DE MISE EN RÉSEAU WI-FI DE VOTRE SÈCHE-LINGE

Suivez la procédure ci-dessous pour activer la fonction de mise en réseau Wi-Fi de votre sèche-linge.

1. Appuyez légèrement sur le bouton **Réglages** sur l'écran **Sélection de programme**.
2. Appuyez légèrement sur le menu **Réseaux** sur l'écran **Réglages**.
3. Appuyez légèrement sur la section **État Wi-Fi**.
4. Appuyez légèrement sur le bouton **Activer**.
5. Appuyez légèrement sur le bouton de la flèche de gauche (**<**) pour revenir à l'écran **Réglages**.



COMMENT METTRE À JOUR LE LOGICIEL

1. Appuyez sur Réglages.



2. Appuyez sur Réseau.

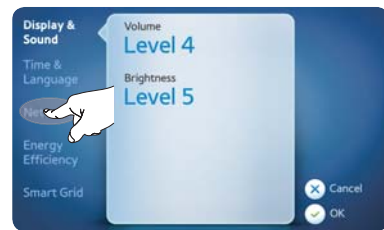

3. Si une mise à jour est disponible, le numéro de la version s'affiche sous Mise à jour logicielle. Sélectionnez le numéro de version.



4. Appuyez sur Mise à jour.



- Pour voir si une mise à jour est disponible, suivez les étapes 1 à 3.
- Lorsque vous lancez la fonction de mise à jour, l'écran LCD affiche la barre de progression de mise à jour et annonce que l'appareil sera redémarré lorsque la mise à jour sera terminée.
- Si le cordon d'alimentation de l'appareil est débranché, l'alimentation AP est coupée, le téléchargement échoue ou si vous appuyez sur le bouton Annuler alors que le fichier de mise à jour est en cours de téléchargement, le fichier est détruit. La version qui précédait la mise à jour est conservée.
- Si la progression de téléchargement du fichier de mise à jour n'évolue pas durant 10 minutes, un message d'erreur de connexion s'affiche.
- Si vous lancez la fonction de mise à jour alors que le fichier est déjà mis à jour (si le FIRMWARE CODE (CODE DE MICROLOGICIEL) est identique), un message l'indiquant s'affiche.

Utilisation de votre téléphone mobile

TÉLÉCHARGEMENT ET LANCEMENT DE L'APPLICATION MOBILE, SAMSUNG SMART WASHER/DRYER APP

Suivez la procédure ci-dessous pour télécharger et lancer l'application mobile **Samsung Smart Washer/Dryer App**.

1. Téléchargez l'application **Samsung Smart Washer/Dryer App** sur votre téléphone mobile via Android market ou Apple App Store. Vous pouvez sauter cette étape si l'application a été déjà téléchargée sur votre téléphone mobile.
2. Appuyez légèrement sur l'icône **Samsung Smart Washer/Dryer App** de votre téléphone mobile pour lancer l'application.
L'écran initial s'affiche.

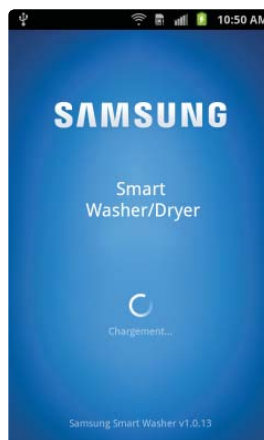

3. L'écran **Accueil** s'affiche. Il indique que votre téléphone mobile n'est pas connecté à votre sèche-linge.
4. Appuyez légèrement sur le bouton **Commande intérieure** ou **Commande extérieure**.



5. Appuyez légèrement sur le bouton **Rechercher**.
L'application **Samsung Smart Washer/Dryer App** recherche votre sèche-linge sur votre réseau Wi-Fi.
6. L'écran **Périphériques** s'affiche. Une liste des sèche-linge s'affiche à l'écran.
7. L'écran d'avancement s'affiche pendant que **Samsung Smart Washer/Dryer App** tente de se connecter à votre sèche-linge.

 La connexion peut nécessiter une minute ou deux.

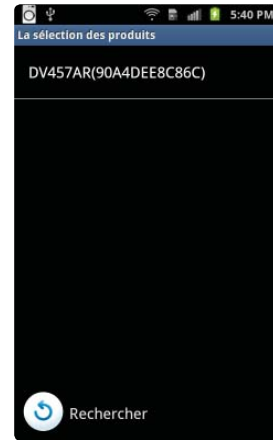

UTILISATION DE L'APPLICATION MOBILE

Lorsque votre sèche-linge est connecté, vous pouvez effectuer les opérations suivantes à l'aide de Samsung Smart Washer/Dryer App.

- Déconnecter la connexion
- Démarrer une nouvelle charge (y compris la réception des notifications et le contrôle de votre sèche-linge)

Déconnecter la connexion

Suivez la procédure ci-dessous pour déconnecter votre lave-linge.

- Appuyez légèrement sur le bouton **Couper**.



Utilisation de votre téléphone mobile

Démarrer une nouvelle charge

Suivez la procédure ci-dessous pour démarrer une nouvelle charge du sèche-linge à partir de votre application mobile.

1. Appuyez légèrement sur le bouton **Démarrer une nouvelle charge**.

L'écran **Choisir le programme** s'affiche.

 Sur votre sèche-linge, vous devez appuyer légèrement sur le bouton **Smart Control** pour activer la fonction Smart Control.

2. Sélectionnez le programme que vous souhaitez, puis appuyez légèrement sur le bouton **Démarrer**.



3. L'état du cycle y compris sa progression et l'heure de fin estimée s'affichent sur l'écran.

Si vous voulez mettre le programme en pause, appuyez légèrement sur le bouton **Pause**.



- Lorsque le programme est terminé, le message « Cycle terminé » et un résumé récapitulant toutes les phases s'affichent.
- Appuyez légèrement sur le bouton **Abandonner** pour revenir à l'écran **Accueil**.



Enregistrement de votre sèche-linge

- Accédez au site Web **Samsung Smart appliance**. (<http://www.samsungsmartappliance.com>)
- Saisissez votre ID utilisateur et le mot de passe pour vous connecter.
 -  Si vous ne possédez pas de compte, appuyez sur « **Create a Samsung account (Créer un compte Samsung)** » et remplissez le formulaire pour devenir membre.
- Sélectionnez « **My page (Ma page)** » → « **My page (Ma page)** ».
- Sélectionnez « **Add device (Ajouter un périphérique)** ».

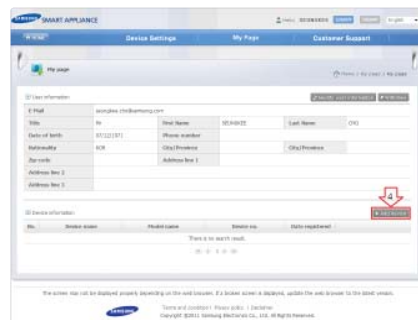

Utilisation de votre téléphone mobile

5. Recherchez le numéro MAC sur votre sèche-linge et saisissez-le dans la page des périphériques.

Sur votre sèche-linge :

- 1) Appuyez légèrement sur « **Réglages** » sur l'écran Home (Accueil).
- 2) Appuyez légèrement sur « **Réseau** ».
- 3) Appuyez légèrement sur « **Réseau Wi-Fi** ».
- 4) Appuyez légèrement sur « **Configure (Configurer)** ».
- 5) Enregistrez le numéro MAC en haut de l'écran.

Sur la page des périphériques de votre PC :

- 6) Saisissez l'adresse MAC à 12 chiffres dans le champ « mac address for the device (adresse mac pour le périphérique) ».
6. Cliquez sur « **Certify device (Certifier le périphérique)** ».
7. Appuyez légèrement sur le bouton **Smart Control**.
8. Lorsque la fenêtre de vérification de certification du périphérique apparaît, cliquez sur « **Ok** ».

 Si le sèche-linge que vous allez enregistrer est déjà enregistré par d'autres utilisateurs, une fenêtre apparaît en vous demandant si vous souhaitez supprimer l'autorité d'utilisation des utilisateurs existants ou non.

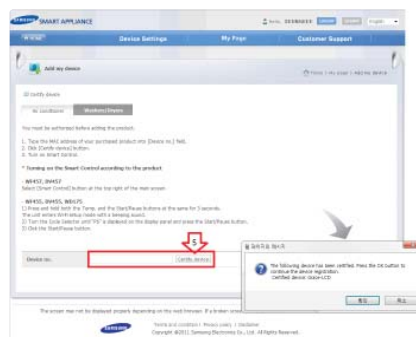

9. Lorsque l'enregistrement du sèche-linge est terminé, vous pouvez vérifier le sèche-linge enregistré sur la liste des informations des périphériques.

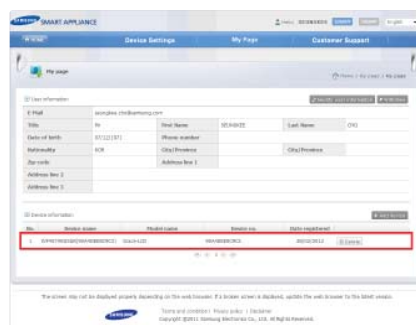

VUE D'ENSEMBLE DES RÉGLAGES WI-FI ET DES ÉCRANS DE CONNEXION AP

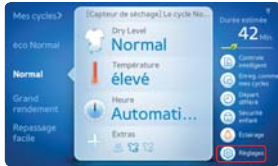

Le premier écran après l'amorçage



Le premier écran après avoir entré la configuration



À sélectionner pour activer le Wi-Fi



Sélectionnez ON



À sélectionner pour choisir l'AP



À sélectionner pour rechercher l'AP



Recherche des AP



Sélectionnez un AP (Référez-vous à l'adresse MAC)

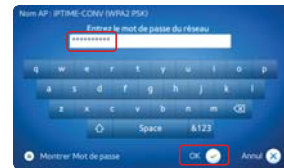

Saisissez le mot de passe pour l'AP et sélectionnez OK



Connexion à l'AP

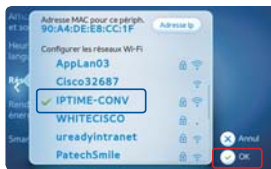

Lorsque la connexion à l'AP est établie, ✓ s'affiche



L'information relative à l'état de la connexion s'affiche



Accédez à l'écran Home (Accueil)



Écran Home (Accueil)

L'icône des informations relatives à l'état de la connexion Wi-Fi s'affiche en haut à droite de l'écran Home (Accueil).

Entretien et nettoyage

PANNEAU DE COMMANDE

nettoyez-le avec un chiffon doux et humide. N'utilisez pas de produits abrasifs.

Ne vaporisez aucun produit d'entretien directement sur le panneau de commande.

Certains détachants pour tissu peuvent endommager le revêtement du panneau de commandes.

Appliquez donc ces produits à l'écart de votre sèche-linge et essuyez immédiatement toute projection ou tout excès.

TAMBOUR

Retirez toute tache sur le tambour provoquée par un crayon, de l'encre, de la teinture (sur les articles neufs comme les serviettes

ou les jeans) etc. à l'aide d'un détachant universel.

Frottez ensuite avec une vieille serviette ou un chiffon, pour retirer toute substance restante (tache ou détachant).

Une fois ces étapes terminées, il est possible que les taches soient encore visibles mais elles ne devraient pas salir le reste du linge.

TAMBOUR EN ACIER INOXYDABLE

Pour nettoyer un tambour en acier inoxydable, utilisez un chiffon humide imprégné d'un nettoyeur doux et non abrasif adapté aux surfaces en acier inoxydable.

Retirez les résidus de détergent et essuyez avec un chiffon propre.

EXTÉRIEUR DU SÈCHE-LINGE

nettoyez-le avec un chiffon doux et humide. N'utilisez pas de produits abrasifs.

Protégez la surface des objets pointus.

N'entreposez pas d'objets lourds (ex. : baril de lessive) ou à arêtes tranchantes sur le lave-linge. Utilisez le socle prévu à cet effet ou une boîte de rangement. Ceci risquerait de rayer ou d'endommager le capot supérieur du sèche-linge.

Les faces du sèche-linge étant lisses et brillantes, elles sont sensibles aux rayures et aux coups.

Évitez de les endommager lorsque vous utilisez le sèche-linge.

SYSTÈME D'ÉVACUATION DU SÈCHE-LINGE

Vous devez l'inspecter et le nettoyer une fois par an pour garantir des performances optimales.

Nettoyez l'extérieur de la hotte plus fréquemment pour garantir son bon fonctionnement.

Conseils d'entretien du linge

CONSEILS D'ENTRETIEN DU LINGE

Respectez les symboles textiles ou les consignes du fabricant concernant le séchage des articles spéciaux. Si aucun symbole textile n'est fourni, observez les consignes suivantes.

Couvre-lits et couettes	<ul style="list-style-type: none">• Reportez-vous aux symboles figurant sur les étiquettes des articles de literie.• Assurez-vous que l'article est complètement sec avant de l'utiliser ou de le ranger.• Il est parfois nécessaire de repositionner l'article dans le sèche-linge pour assurer un séchage homogène.
Couvertures	<ul style="list-style-type: none">• Sélectionnez le programme Normal et ne séchez qu'une couverture à la fois pour garantir un séchage optimal.• Assurez-vous que l'article est complètement sec avant de l'utiliser ou de le ranger.
Rideaux et tentures	<ul style="list-style-type: none">• Sélectionnez le programme Repassage facile et la température Faible ou Très faible pour réduire le froissage.• Séchez ce type de linge par petits volumes pour obtenir de meilleurs résultats et sortez-le dès que possible.
Couches en tissu	<ul style="list-style-type: none">• Sélectionnez le programme Normale et le réglage de température Élevé pour les couches ouatées et duveteuses.
Articles garnis de duvet (vestes, sacs de couchage, couettes, etc.)	<ul style="list-style-type: none">• Sélectionnez le programme Normal et la température Basse ou Très basse.• Ajouter une ou deux serviettes sèches pour accélérer le séchage et absorber l'humidité.
Caoutchouc mousse (tapis, peluches, épaulettes, etc.)	<ul style="list-style-type: none">• Ne séchez PAS ces articles à chaud. Servez-vous du programme Air froid.• AVERTISSEMENT : sécher un article à base de caoutchouc à chaud risque de l'endommager ou de provoquer un incendie.
Oreillers	<ul style="list-style-type: none">• Sélectionnez le programme Normal.• Ajoutez deux serviettes sèches et une paire de baskets propres pour favoriser l'action du tambour et dépelucher l'article.• NE faites PAS sécher à chaud des oreillers à base de capoc ou de mousse dans le sèche-linge, Servez-vous du programme Air froid uniquement.
Plastiques (rideaux de douche, bâches, etc.)	<ul style="list-style-type: none">• Sélectionnez le programme Air froid ou Temps de séchage et la température Basse ou Très basse, en fonction des symboles figurant sur l'étiquette.

CE QUE VOUS DEVEZ ÉVITER DE METTRE DANS LE SÈCHE-LINGE :

- Articles en fibre de verre (rideaux, tentures, etc.).
- Lainages, sauf indication contraire sur l'étiquette.
- Articles imprégnés d'huile végétale ou alimentaire.

Dépannage

VÉRIFIEZ LES POINTS SUIVANTS SI VOTRE SÈCHE-LINGE...

PROBLÈME	SOLUTION
Ne se met pas en route.	<ul style="list-style-type: none">Assurez-vous que le hublot est correctement fermé.Vérifiez que le cordon d'alimentation est branché sur une prise électrique opérationnelle.Vérifiez le disjoncteur et les fusibles de votre domicile.Appuyez de nouveau sur le bouton Départ/Pause en cas d'ouverture du hublot en cours de programme.
Ne chauffe pas.	<ul style="list-style-type: none">Vérifiez le disjoncteur et les fusibles de votre domicile.Sélectionnez une autre température que Air froid.Sur un sèche-linge à gaz, vérifiez que l'alimentation en gaz est ouverte.Nettoyez le filtre à peluches et le conduit d'évacuation.Le sèche-linge est peut-être en phase de refroidissement du programme.
Ne sèche pas.	<ul style="list-style-type: none">Vérifiez tous les points mentionnés ci-dessus, plus...Vérifiez que la hotte extérieure s'ouvre et se ferme sans problème.Vérifiez que des peluches ne se sont pas accumulées dans le système d'évacuation. Le conduit doit être inspecté et nettoyé une fois par an.Utilisez un conduit d'évacuation métallique rigide de 4".Évitez de surcharger le tambour 1 charge de linge lavée = 1 charge de linge à sécher.Triez les articles : légers d'un côté, épais de l'autre.Il est parfois nécessaire de repositionner dans le sèche-linge les articles volumineux, comme les couvertures ou les couettes, pour assurer un séchage homogène.Vérifiez que le lave-linge essore correctement le linge pour évacuer la quantité d'eau adéquate.La charge de linge est peut-être insuffisante pour que l'action du tambour soit efficace. Ajoutez quelques serviettes.
Fait du bruit.	<ul style="list-style-type: none">Vérifiez le linge à la recherche de pièces de monnaie, de boutons décollés, de clous, etc. Retirez immédiatement ces objets.Il est normal d'entendre la mise en marche et l'arrêt du robinet de gaz du sèche-linge (le cas échéant) ou du système de chauffage, tout au long du programme de séchage.Vérifiez que le sèche-linge est correctement de niveau, comme indiqué dans les consignes d'installation.Il est normal que le sèche-linge émette un « bourdonnement », du fait de la grande vitesse de déplacement de l'air à travers le tambour du sèche-linge et le système d'évacuation.
Ne sèche pas le linge uniformément.	<ul style="list-style-type: none">Les coutures, les poches et les autres zones épaisses peuvent ne pas sécher complètement alors que le reste du linge a atteint le niveau de séchage sélectionné. Ceci est tout à fait normal. Sélectionnez le programme Très sec, au besoin.Si vous faites sécher un article épais avec une charge légère, par exemple une serviette de toilette avec plusieurs draps, il est possible que l'article le plus lourd ne soit pas complètement sec quand le reste du linge atteindra le niveau de séchage sélectionné. Triez les articles, légers d'un côté, épais de l'autre, pour obtenir des résultats de séchage homogènes.

PROBLÈME	SOLUTION
Dégage une odeur.	<ul style="list-style-type: none"> Les odeurs ménagères (peinture, vernis, détachant, etc.) peuvent entrer dans le sèche-linge via l'air ambiant. Cette situation est normale puisque le sèche-linge aspire l'air de la pièce, le chauffe, l'introduit dans le tambour, puis l'éjecte à l'extérieur. Lorsque ces odeurs persistent dans l'air, aérez longuement la pièce avant d'utiliser le sèche-linge.
S'arrête avant que le linge ne soit sec.	<ul style="list-style-type: none"> Il n'y a pas assez de linge. Ajoutez du linge ou quelques serviettes et relancez le programme. Il y a trop de linge. Retirez du linge et relancez le sèche-linge.
Les vêtements sont pelucheux.	<ul style="list-style-type: none"> Assurez-vous que le filtre est propre avant chaque cycle. Sur les charges produisant beaucoup de peluches, il peut être nécessaire de nettoyer le filtre en cours de cycle. Certains textiles produisent une grande quantité de peluches (ex. : serviettes en coton). C'est pourquoi ces articles doivent être séchés séparément des textiles qui attirent les peluches (ex. : pantalon en velours). Si la quantité de linge est trop importante, répartissez la charge en plusieurs lots pour le séchage. Vérifiez soigneusement les poches des vêtements avant de les laver et de les sécher.
Les vêtements sont encore froissés après le programme Anti-froissement.	<ul style="list-style-type: none"> Chargez entre 1 et 4 articles pour plus d'efficacité. Allégez la charge. Faites sécher des articles similaires.
Les vêtements gardent une odeur après le programme Rafraîch.	<ul style="list-style-type: none"> Les tissus présentant une odeur forte doivent être lavés selon un cycle normal.
De l'eau s'écoule par la buse au démarrage du programme Steam (Vapeur).	<ul style="list-style-type: none"> Il s'agit de la condensation de la vapeur. Ce phénomène s'arrête tout seul en peu de temps.
L'eau vaporisée est invisible lors du programme Steam (Vapeur).	<ul style="list-style-type: none"> Il est difficile de voir les minuscules gouttes d'eau vaporisées lorsque le hublot est fermé.

CODES D'ERREUR

La fonction Smart Care de Samsung, est un système de surveillance automatique des erreurs, il détecte et diagnostique les problèmes dès qu'ils surviennent et offre une solution simple et rapide à l'aide de la navigation LCD.

Lorsque votre sèche-linge rencontre un problème, l'écran de notification affiche l'information et la solution qui vous aident à comprendre ce qui se produit au sein de votre sèche-linge et comment résoudre le problème.



Des codes système s'affichent parfois pour vous permettre de mieux comprendre le problème rencontré par le sèche-linge.

AFFICHAGE DE L'ERREUR	PROBLÈME	ACTION PRISE
tE	La résistance de la thermistance est très faible ou très élevée.	Nettoyez le filtre ou le système d'aération. Si le problème persiste, appelez le service de dépannage.
tE3	La résistance de la thermistance pour la détection d'obstruction d'événements est très faible ou très élevée.	Nettoyez le filtre ou le système d'aération. Si le problème persiste, appelez le service de dépannage.

Dépannage

AFFICHAGE DE L'ERREUR	PROBLÈME	ACTION PRISE
HE	Température de chauffage non valide lors du fonctionnement du sèche-linge.	Appelez le service de dépannage.
dE	Faire fonctionner le sèche-linge lorsque le hublot est ouvert	Nettoyez le hublot, puis redémarrez. Si le problème persiste, appelez le service de dépannage.
dF	État de hublot non valide pendant plus de 256 millisecondes.	Appelez le service de dépannage.
bE2	État non valide de court-circuit principal pendant 30 secondes	Vérifiez qu'AUCUN bouton NE reste enfoncé de façon continue. Essayez de relancer le cycle. Si le problème persiste, appelez le service de dépannage.
FE	Fréquence de source d'alimentation non valide	Essayez de relancer le cycle. Si le problème persiste, appelez le service de dépannage.
2E	Problème d'ordre électronique (Erreur de surtension)	Appelez le service de dépannage.
AE	Problème d'ordre électronique (erreur de communication)	Appelez le service de dépannage.
Et	Etat non valide de la communication Eeprom	Appelez le service de dépannage.
AE4	Une erreur de communication entre le Wi-Fi PBA et le MAIN PBA	Appelez le service de dépannage.
AE3	Une erreur de communication A entre le DR Modem et la MAIN PBA (Modem DR et Carte de circuit imprimé Principale)	Appelez le service de dépannage.
AE5	Une erreur de communication A entre la LCD PBA et la MAIN PBA (Cartes de circuit imprimé LCD et Principale)	Appelez le service de dépannage.

Pour tout autre code non répertorié ici, appelez le 1-800-726-7864 (1-800-SAMSUNG)

QUESTIONS ET RÉPONSES SUR LA CONFIGURATION DU RÉSEAU



































QUESTION	RÉPONSE
Le lave-linge ou le sèche-linge est introuvable dans l'application smartphone.	<ul style="list-style-type: none"> • Vérifiez l'état de l'alimentation du point d'accès (AP). • Vérifiez si le smartphone est connecté par Wi-Fi. • Vérifiez si la fonction Wi-Fi du lave-linge ou du sèche-linge est activée. • Pour rafraîchir l'écran, appuyez sur « Configurer » à nouveau. • Si l'AP est installé trop loin du lave-linge ou du sèche-linge, la puissance des signaux Wi-Fi peut être affaiblie. Dans ce cas, rapprochez l'AP du lave-linge ou du sèche-linge.
Impossible pour le lave-linge ou le sèche-linge de trouver l'AP (point d'accès).	<ul style="list-style-type: none"> • Vérifiez l'état de l'alimentation de l'AP. • Vérifiez si la fonction Wi-Fi du lave-linge ou du sèche-linge est activée. • Pour rafraîchir l'écran, appuyez sur « Configurer » à nouveau. • Si l'AP est installé trop loin du lave-linge ou du sèche-linge, la puissance des signaux Wi-Fi peut être affaiblie. Dans ce cas, rapprochez l'AP du lave-linge ou du sèche-linge. Assurez-vous que le nombre de barres de l'antenne affiché est au moins de 3. • Si la puissance de l'AP est faible, le lave-linge ou le sèche-linge peut ne pas le trouver. Utilisez un AP à haute performance s'il est disponible.
Il y a plusieurs lave-linge ou sèche-linge dans l'habitation. Dois-je installer un AP pour chacun d'entre eux ?	<ul style="list-style-type: none"> • Vous pouvez installer un seul AP. • Si vous souhaitez un AP pour chaque lave-linge et sèche-linge, sélectionnez l'AP correspondant à chacun des appareils dans l'application « Smart Washer ». • Lorsque lave-linge et sèche-linge sont installés, ils peuvent être commandés via un seul AP.
Quel AP est le meilleur ?	<ul style="list-style-type: none"> • Le lave-linge ou le sèche-linge étant commandé via l'AP de l'intérieur ou de l'extérieur de l'habitation, un AP de haute performance est recommandé. • Utilisez un AP portant une marque de certification Wi-Fi. • Un AP contenant au moins 2 antennes offrant de meilleures performances, nous vous recommandons d'acheter un AP sans fil avec au moins 2 antennes.
Comment puis-je vérifier si l'AP est hors d'usage ?	<ul style="list-style-type: none"> • Connectez l'AP à un smartphone et vérifiez si vous pouvez vous connecter à Internet. Si vous ne pouvez pas vous connecter, l'AP est normal. • Vérifiez si les DEL de l'AP clignotent. Si toutes les DEL sont éteintes, cela signifie que l'alimentation est coupée. • Si l'AP ne semble pas fonctionner correctement, consultez le service après-vente.
Je n'ai pas de PC. Puis-je utiliser les fonctions de commande intérieur et extérieur ?	<ul style="list-style-type: none"> • S'il est possible d'accéder à Internet depuis l'intérieur de l'habitation, la fonction est disponible. Vous devez cependant vous inscrire sur le site Web et enregistrer l'appareil.
Combien d'utilisateurs peuvent commander un lave-linge ou un sèche-linge ?	<ul style="list-style-type: none"> • Plusieurs utilisateurs peuvent commander le lave-linge ou le sèche-linge uniquement si l'application « Smart Washer » est authentifiée.

Dépannage

QUESTION	RÉPONSE
Quel est l'emplacement correct pour installer un lave-linge ou un sèche-linge ?	<ul style="list-style-type: none">• Un lave-linge ou un sèche-linge étant lourd et connecté à l'arrivée d'eau, il doit être installé dans un lieu compatible. Installer l'AP à proximité du lave-linge ou du sèche-linge est recommandé. Vous pouvez vérifier la puissance des signaux via l'écran de configuration du lave-linge ou du sèche-linge ou d'un smartphone.• La performance étant sérieusement affectée par une porte ou une paroi métallique, installez l'appareil dans un lieu ouvert. Si une porte est présente en face de l'appareil installé, ouvrez-la lorsque vous utilisez l'appareil.• Ne placez pas d'objet en acier ou en verre en face de l'écran LCD situé en façade du lave-linge car il bloquera le signal radio.• Notez que le signal radio peut être affaibli ou interférer et la communication avec le smartphone peut échouer lorsqu'un four micro-ondes est utilisé dans l'habitation.• Installez le lave-linge ou le sèche-linge de sorte que la façade de l'appareil soit orientée vers l'AP si possible.
Comment puis-je connecter le lave-linge ou le sèche-linge à un smartphone de manière stable ?	<ul style="list-style-type: none">• Lorsque la puissance du signal qui est affichée sur l'écran LCD du lave-linge ou du sèche-linge est faible, la commande peut échouer. Vérifiez la marque comme suit ou mesurez la puissance du signal.<ul style="list-style-type: none">• Au minimum trois barres d'antenne doivent être affichées sur l'écran LCD du lave-linge ou du sèche-linge.• Au minimum trois barres d'antenne doivent être affichées pour la connexion Wi-Fi sur le smartphone.• Lorsque la puissance des signaux est mesurée avec une application smartphone qui indique la puissance des signaux Wi-Fi, celle-ci doit être supérieure à 65 dBm. (Par ex. -60 dBm et -50 dBm sont supérieurs à -65 dBm.)
Que dois-je faire lorsque le nombre de barres d'antenne affiché sur l'écran LCD du lave-linge ou du sèche-linge est de 1 ?	<ul style="list-style-type: none">• Lorsque la puissance du signal qui est affichée sur l'écran LCD du lave-linge ou du sèche-linge est faible, la commande peut échouer. Dans ce cas, prenez les mesures suivantes pour un fonctionnement normal.<ul style="list-style-type: none">• Approchez l'AP plus près du lave-linge ou du sèche-linge. (Au minimum 3 barres d'antenne doivent être affichées dans la configuration réseau du lave-linge pour un fonctionnement correct.)• Un AP ancien pouvant délivrer des performances inférieures, utilisez un neuf si possible.• Relevez l'antenne de l'AP si possible afin que le signal radio se propage plus facilement.

TABLEAU DES SYMBOLES TEXTILES

Les symboles suivants offrent des conseils sur l'entretien des vêtements. Les étiquettes d'entretien des vêtements incluent des symboles relatifs au lavage, au blanchiment, au séchage, au repassage et au nettoyage à sec, le cas échéant. L'utilisation de ces symboles garantit la cohérence des informations entre les fabricants de vêtements (articles domestiques ou importés). Observez les consignes associées à chaque symbole textile pour optimiser la durée de vie de votre linge et limiter les problèmes de lavage.

Lavage		Consignes spéciales		Symboles de nettoyage	
	Normal		Séchage en suspension		Ne pas laver
	Infroissable / Anti-froissement		Séchage sans essorage		Ne pas tordre
	Délicat		Séchage à plat		Agent de blanchiment interdit
	Lavage main	Séchage			Pas de séchage machine
Température de l'eau*			Élevée		Pas de vapeur
	Eau chaude		Moyenne		Pas de repassage
	Tiède		Basse	Nettoyage à sec autorisé	
	Eau froide		Toutes températures		Nettoyage à sec autorisé
Agent de blanchiment			Pas de séchage		Nettoyage à sec interdit
	Tout type d'agent de blanchiment autorisé (si nécessaire)	Température fer ou vapeur			Séchage en suspension
	Non chloré (non décolorant) Agent de blanchiment (si nécessaire)		Élevée		Séchage sans essorage
	Programme de séchage machine		Moyenne		Séchage à plat
Normal			Basse		
	Infroissable / Anti-froissement				
	Délicat				

 * **Température de l'eau** : Les points représentent la température appropriée de l'eau de lavage pour divers articles. Les niveaux de températures sont : Chaude 105 à 125 °F (41 à 52 °C), Tiède 85 à 105 °F (29 à 41 °C) et Froide 60 à 85 °F (16 à 29 °C). (La température de l'eau de lavage doit être d'au moins 16 °C pour activer les agents nettoyants et obtenir un lavage efficace.)

Annexe

PROTECTION DE L'ENVIRONNEMENT

Cet appareil a été fabriqué à partir de matériaux recyclables. Si vous décidez de le jeter, veuillez respecter les normes locales en matière d'évacuation des déchets. Coupez le cordon d'alimentation de façon à ce que l'appareil ne puisse pas être raccordé à une source électrique. Enlevez le hublot pour que des animaux et des jeunes enfants ne se retrouvent pas piégés à l'intérieur de l'appareil.

DÉCLARATION DE CONFORMITÉ

Cet appareil est conforme à la norme UL2158.

CARACTÉRISTIQUES TECHNIQUES

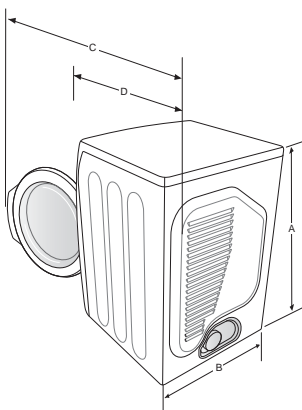

TYPE		SÈCHE-LINGE À CHARGEMENT FRONTAL
DIMENSIONS	A. Hauteur	99,0 cm (39")
	B. Largeur	68,6 cm (27")
	C. Profondeur, hublot ouvert à 90°	131,2 cm (51,65")
	D. Profondeur	82,0 cm (32,28")
POIDS		57 Kg (125,7 lb)
PUISSANCE DE CHAUFFE		5 300 W (élec.) 22 000 BTU/h (Gaz)
PRESSION DE L'EAU		20 à 116 psi (137 à 800 kPa)

TABLEAU DES PROGRAMMES

(● : réglage usine, ○ : sélectionnable)

PROGRAMME		ARTICLES RECOMMANDÉS	QUANTITÉ MAXIMALE
Séchage par capteur	Normal	Coton, vêtements de travail, lin, charges mixtes	●
	Grand rendement	Pièces au tissu épais, tels que les jeans, les velours côtelés ou les vêtements de travail	●
	Repassage facile	Chemises, tissus synthétiques, lainages, tissus infroissables en coton, tissus infroissables	●
	Litèrie Plus	Objets volumineux, tels que les couvertures, les draps, les couettes et les oreillers.	●
	Délicat	Sous-vêtements, chemisiers, lingerie	●
	Stérilisation	Litèrie, rideaux, vêtements d'enfant	●
	Éco-normal +	Coton, vêtements de travail, lin	●
	Laine	Pour lainages lavables en machine et séchables en sèche-linge uniquement. (Charge maximale : 1,5 kg (3 lb))	○
Séchage manuel	Vêtements quotidiens	Vêtements imperméables, habits de scène, de sport (Charge maximale : 1,81 kg (4 lb))	○
	Air froid	Mousse, caoutchouc, matières plastiques	○
	Séchage rapide	Petites charges	○
Cycles vapeur	Temps de séchage	Toute charge	●
	Anti-froissement	Chemises, pantalons, chemisiers	○
	Rafraîch.	Chemises, pantalons, couettes, oreillers	○

PROGRAMME		Niveau du séchage par capteur	FONCTIONS					OPTIONS		
			Commande Temp.					Heure	Antifroissement	Départ différé
			Élevée	Moyenne	Moyenne faible	Basse	Très faible			
Séchage par capteur	Normal	Séchage normal	●	○	○	○	○	○	○	
	Grand rendement	Séchage normal	●	○	○	○	○	○	○	
	Repassage facile	Séchage normal			●	○	○	○	○	
	Litèrie Plus	Séchage normal	●					○	○	
	Délicat	Séchage normal					●	○	○	
	Stérilisation	Séchage très fort (aucun changement)	●					○	○	
	Éco-normal +	Séchage normal (aucun changement)* (DV457G)*	●		●			○	○	
	Laine	Séchage normal (aucun changement)				●		○	○	
Séchage manuel	Vêtements quotidiens	Séchage normal (aucun changement)		●				○	○	
	Air froid	-					○	○	○	
	Séchage rapide	-	●				○	○	○	
Cycles vapeur	Temps de séchage	-	●	○	○	○	○	○	○	
	Anti-froissement	-	●				○	○	○	
	Rafraîch.	-	●					○	○	

 * pour modèle à gaz uniquement

Recommandations à propos du volume des charges

● Charge importante	Remplissez le tambour aux 3/4 environ. Au-delà de cette limite, n'ajoutez pas d'articles supplémentaires afin que le linge tourne librement.
○ Charge moyenne	Remplissez le tambour à la moitié environ.
○ Petites charges	Remplissez le tambour de 3 à 5 articles (pas plus du 1/4).

 Pour un résultat optimal, respectez ces recommandations de volume de charge pour chaque cycle de séchage.

Garantie (États-Unis)

SÈCHE-LINGE SAMSUNG

GARANTIE LIMITÉE À L'ACHETEUR INITIAL

Ce produit de la marque SAMSUNG, fourni, distribué par SAMSUNG ELECTRONICS AMERICA, INC. (SAMSUNG) et livré neuf, dans son emballage d'origine à l'acheteur initial, est garanti par SAMSUNG contre tout défaut de fabrication relatif aux matériaux et à la qualité d'exécution, pour une période de garantie limitée de :

Un (1) an pour les pièces et la main d'œuvre et deux (2) ans pour les pièces du panneau de commande.

Cette garantie limitée prend effet à la date originale d'achat. Elle ne s'applique qu'aux produits achetés et utilisés aux États-Unis.

Pour bénéficier de réparations dans le cadre de la présente garantie, l'acheteur doit contacter la société SAMSUNG afin qu'elle détermine l'origine du problème et une procédure de réparation.

Les services de garantie peuvent être pris en charge uniquement par un centre de service agréé SAMSUNG.

Lors de la remise d'un produit défectueux à SAMSUNG ou à un centre de service agréé SAMSUNG, l'acheteur est tenu de présenter le coupon d'achat d'origine à la demande des intéressés à titre de preuve d'achat.

SAMSUNG s'engage à assurer un service de réparation gratuit à domicile pendant la période de garantie. Ce service est soumis à disponibilité sur le territoire des États-Unis.

Le service à domicile n'est pas disponible pour toutes les zones.

Pour bénéficier du service à domicile, l'appareil doit être situé dans un emplacement accessible à notre personnel.

Si ce service n'est pas disponible, SAMSUNG peut choisir de prendre à sa charge le transport aller/retour du produit vers un centre de service agréé.

La société SAMSUNG prendra en charge, à sa convenance, la réparation, le remplacement ou le remboursement du produit tel que stipulé dans les présentes conditions et procédera au remplacement ou au reconditionnement des pièces ou des produits si ces derniers s'avèrent défectueux dans la limite de la période de garantie mentionnée précédemment.

Toutes les pièces et tous les produits remplacés deviennent la propriété de SAMSUNG et doivent être retournés à SAMSUNG.

La période de garantie qui s'applique aux pièces et produits remplacés est la période restante de la garantie initiale ou une période de quatre-vingt-dix (90) jours ; dans tous les cas, la période la plus longue des deux périodes susmentionnées s'applique.

Cette garantie limitée couvre les vices de fabrication au niveau des pièces et de la main-d'œuvre survenant à la suite d'une utilisation normale et non commerciale de ce produit et ne s'applique pas dans les cas suivants : tout dommage survenant au cours de l'expédition, de la livraison et de l'installation ; toute utilisation de l'appareil contraire au but auquel il était destiné ; tout numéro de produit ou de série effacé ; tout dommage du revêtement extérieur ou de l'aspect du produit ; tout dommage causé par un accident, une utilisation non conforme, une négligence, un incendie ou une inondation, la foudre ou une autre catastrophe naturelle ; toute utilisation de produits, d'équipements, de systèmes, d'appareils, de services, de pièces, de fournitures, d'accessoires, d'applications, d'installations, de réparations, de câblages externes ou de connecteurs non fournis ou autorisés par SAMSUNG et susceptibles d'endommager ledit appareil ou de nuire à son fonctionnement ; toute surtension, fluctuation ou tension de ligne électrique incorrecte ; tout réglage effectué par l'acheteur et tout non-respect des consignes d'utilisation, d'entretien et de respect de l'environnement couvertes ou prescrites dans le présent carnet d'entretien ; tout démontage ou toute réinstallation de l'appareil ; tout problème résultant d'une prolifération d'insectes nuisibles.

Cette garantie limitée ne couvre pas les problèmes résultant d'un courant, d'une tension ou d'une alimentation électrique incorrects, ainsi que d'ampoules électriques, de fusibles ou de câblage inappropriés. Elle ne couvre pas non plus le coût des appels au service d'assistance pour obtenir des instructions ou la réparation des erreurs d'installation.

SAMSUNG ne garantit pas que l'appareil sera exempt de tout problème ou qu'il fonctionnera sans interruption.

Sauf exception mentionnée dans le présent document, Samsung ne fournit aucune garantie expresse ou implicite quant à cet appareil, y compris, mais sans s'y limiter, les garanties implicites de qualité marchande, de contrefaçon ou d'aptitude à un usage particulier.

Aucune garantie, qu'elle soit donnée par un tiers, une entreprise ou une personne morale, ne pourra être considérée comme un engagement vis-à-vis de Samsung.

Samsung ne sera aucunement responsable en cas de perte de bénéfices, de manque à gagner, d'incapacité à réaliser des économies ou tout autre avantage financier ou d'autres dommages spéciaux, accessoires ou indirects résultant de l'utilisation ou d'une mauvaise utilisation de cet appareil ou d'une incapacité à utiliser cet appareil, quelle que soit la base juridique invoquée pour justifier l'assertion et même si Samsung a été avisé de l'éventualité de tels dommages.

Les indemnités financières exigées auprès de Samsung ne pourront en aucun cas excéder le prix d'achat du produit vendu par Samsung et à l'origine des dommages invoqués.

Sans limitation aux dispositions susdites, l'acheteur assume tous les risques et toutes les responsabilités en cas de perte, de dommages ou de blessures éventuelles infligés à l'acheteur et aux biens de celui-ci et à toute autre personne et aux biens de celle-ci résultant de l'utilisation ou de la mauvaise utilisation de l'appareil ou de l'incapacité à l'utiliser. Cette garantie limitée n'est valable pour personne d'autre que l'acheteur initial du produit, n'est pas transférable et énonce votre recours exclusif.

Certains états n'autorisent pas les limitations de durée de garantie implicite, ou l'exclusion ou la limitation des dommages accidentels ou indirects. Dans un tel cas, les limitations ou exclusions spécifiées ci-dessus ne s'appliquent pas. La présente garantie vous octroie des droits spécifiques, ainsi que d'autres variant d'un état à un autre.

Pour bénéficier d'un service d'assistance couvert par votre garantie, contactez SAMSUNG à l'adresse suivante :

**Samsung Electronics America, Inc. 85 Challenger Road Ridgefield Park, NJ 07660
1-800-SAMSUNG (726-7864)
www.samsung.com**

Les visites des techniciens de maintenance destinées à expliquer les fonctions, la maintenance ou l'installation n'est pas couverte par la garantie.

Veillez contacter votre agent d'appel Samsung pour obtenir de l'aide sur l'une de ces questions.

Garantie (CANADA)

SÈCHE-LINGE SAMSUNG

GARANTIE LIMITÉE À L'ACHETEUR INITIAL

Ce produit de la marque SAMSUNG, fourni, distribué par SAMSUNG ELECTRONICS CANADA, INC. (SAMSUNG) et livré neuf, dans son emballage d'origine à l'acheteur initial, est garanti par SAMSUNG contre les défauts de fabrication et de matériaux, pour une période limitée de :

Un (1) an (pièces et main d'œuvre)

Cette limite de garantie s'applique à compter de la date d'acquisition et couvre uniquement les produits achetés et utilisés au Canada.

Pour bénéficier de réparations dans le cadre de la présente garantie, l'acheteur doit contacter la société SAMSUNG afin qu'elle détermine l'origine du problème et une procédure de réparation.

Les services de garantie peuvent être pris en charge uniquement par un centre de service agréé SAMSUNG.

Lors de la remise d'un produit défectueux à SAMSUNG ou à un centre de service agréé SAMSUNG, l'acheteur est tenu de présenter le coupon d'achat d'origine à la demande des intéressés à titre de preuve d'achat.

SAMSUNG assurera un service de réparation gratuit à domicile pendant la période de garantie sujet à la disponibilité au Canada.

Le service à domicile n'est pas disponible pour toutes les zones.

Pour bénéficier du service à domicile, l'appareil doit être situé dans un emplacement accessible à notre personnel.

Si ce service n'est pas disponible, SAMSUNG peut choisir de prendre à sa charge le transport aller/retour du produit vers un centre de service agréé.

La société SAMSUNG prendra en charge, à sa convenance, la réparation, le remplacement ou le remboursement du produit tel que stipulé dans les présentes conditions et procédera au remplacement ou au reconditionnement des pièces ou des produits si ces derniers s'avèrent défectueux dans la limite de la période de garantie mentionnée précédemment.

Toutes les pièces et tous les produits remplacés deviennent la propriété de SAMSUNG et doivent être retournés à SAMSUNG.

La période de garantie qui s'applique aux pièces et produits remplacés est la période restante de la garantie initiale ou une période de quatre-vingt-dix (90) jours ; dans tous les cas, la période la plus longue des deux périodes susmentionnées s'applique.

Cette garantie limitée couvre les vices de fabrication au niveau des pièces et de la main-d'œuvre survenant à la suite d'une utilisation normale et non commerciale de ce produit et ne s'applique pas dans les cas suivants : tout dommage survenant au cours de l'expédition, de la livraison et de l'installation ; toute utilisation de l'appareil contraire au but auquel il était destiné ; tout numéro de produit ou de série effacé ; tout dommage du revêtement extérieur ou de l'aspect du produit ; tout dommage causé par un accident, une utilisation non conforme, une négligence, un incendie ou une inondation, la foudre ou une autre catastrophe naturelle ; toute utilisation de produits, d'équipements, de systèmes, d'appareils, de services, de pièces, de fournitures, d'accessoires, d'applications, d'installations, de réparations, de câblages externes ou de connecteurs non fournis ou autorisés par SAMSUNG et susceptibles d'endommager ledit appareil ou de nuire à son fonctionnement ; toute surtension, fluctuation ou tension de ligne électrique incorrecte ; tout réglage effectué par l'acheteur et tout non-respect des consignes d'utilisation, d'entretien et de respect de l'environnement couvertes ou prescrites dans le présent carnet d'entretien ; tout démontage ou toute réinstallation de l'appareil ; tout problème résultant d'une prolifération d'insectes nuisibles.

Cette garantie limitée ne couvre pas les problèmes résultant d'un courant, d'une tension ou d'une alimentation électrique incorrects, ainsi que d'ampoules électriques, de fusibles ou de câblage inappropriés. Elle ne couvre pas non plus le coût des appels au service d'assistance pour obtenir des instructions ou la réparation des erreurs d'installation.

SAMSUNG ne garantit pas que l'appareil sera exempt de tout problème ou qu'il fonctionnera sans interruption.

SAUF EXCEPTION MENTIONNÉE DANS LE PRÉSENT DOCUMENT, SAMSUNG NE FOURNIT AUCUNE GARANTIE EXPRESSE OU IMPLICITE QUANT À CET APPAREIL, Y COMPRIS, MAIS SANS S'Y LIMITER, LES GARANTIES IMPLICITES DE QUALITÉ MARCHANDE, DE CONTREFAÇON OU D'APTITUDE À UN USAGE PARTICULIER.

AUCUNE GARANTIE, QU'ELLE SOIT DONNÉE PAR UN TIERS, UNE ENTREPRISE OU UNE PERSONNE MORALE, NE POURRA ÊTRE CONSIDÉRÉE COMME UN ENGAGEMENT VIS-À-VIS DE SAMSUNG.

SAMSUNG NE SERA AUCUNEMENT RESPONSABLE EN CAS DE PERTE DE BÉNÉFICES, DE MANQUE À GAGNER, D'INCAPACITÉ À RÉALISER DES ÉCONOMIES OU TOUT AUTRE AVANTAGE FINANCIER OU D'AUTRES DOMMAGES SPÉCIAUX, ACCESSOIRES OU INDIRECTS RÉSULTANT DE L'UTILISATION OU D'UNE MAUVAISE UTILISATION DE CET APPAREIL OU D'UNE INCAPACITÉ À UTILISER CET APPAREIL, QUELLE QUE SOIT LA BASE JURIDIQUE INVOQUÉE POUR JUSTIFIER L'ASSERTION ET MÊME SI SAMSUNG A ÉTÉ AVISÉ DE L'ÉVENTUALITÉ DE TELS DOMMAGES.

LES INDEMNITÉS FINANCIÈRES EXIGÉES AUPRÈS DE SAMSUNG NE POURRONT EN AUCUN CAS EXCÉDER LE PRIX D'ACHAT DU PRODUIT VENDU PAR SAMSUNG ET À L'ORIGINE DES DOMMAGES INVOQUÉS.

SANS LIMITATION AUX DISPOSITIONS SUSDITES, L'ACHETEUR ASSUME TOUS LES RISQUES ET TOUTES LES RESPONSABILITÉS EN CAS DE PERTE, DE DOMMAGES OU DE BLESSURES ÉVENTUELLES INFLIGÉS À L'ACHETEUR ET AUX BIENS DE CELUI-CI ET À TOUTE AUTRE PERSONNE ET AUX BIENS DE CELLE-CI RÉSULTANT DE L'UTILISATION OU DE LA MAUVAISE UTILISATION DE L'APPAREIL OU DE L'INCAPACITÉ À L'UTILISER.

CETTE GARANTIE LIMITÉE N'EST VALABLE POUR PERSONNE D'AUTRE QUE L'ACHETEUR INITIAL DU PRODUIT, N'EST PAS TRANSFÉRABLE ET ÉNONCE VOTRE RECOURS EXCLUSIF.

Certaines provinces n'autorisent pas de limitations quant à la durée des garanties implicites ni l'exclusion ou la limitation de dommages accessoires ou indirects ; il se peut par conséquent que les limitations et exclusions énoncées ci-dessus ne s'appliquent pas à votre cas. La présente garantie vous octroie des droits spécifiques, ainsi que d'autres variant d'une province à une autre.

Pour bénéficier d'un service d'assistance couvert par votre garantie, contactez SAMSUNG à l'adresse suivante :

Samsung Electronics Canada Inc.,

Customer Service 55 Standish Court Mississauga, Ontario L5R 4B2 Canada

1-800-SAMSUNG (726-7864)

www.samsung.com/ca

www.samsung.com/ca_fr (français)

Les visites des techniciens de maintenance destinées à expliquer les fonctions, la maintenance ou l'installation n'est pas couverte par la garantie.

Veuillez contacter votre agent d'appel Samsung pour obtenir de l'aide sur l'une de ces questions.

Mémo

Mémo



DES QUESTIONS OU DES COMMENTAIRES ?

PAYS	APPELEZ LE	OU RENDEZ-VOUS SUR LE SITE
U.S.A	1-800-SAMSUNG (726-7864)	www.samsung.com
MEXICO	01-800-SAMSUNG (726-7864)	www.samsung.com
CANADA	1-800-SAMSUNG (726-7864)	www.samsung.com/ca www.samsung.com/ca_fr (français)

Les visites des techniciens de maintenance destinées à expliquer les fonctions, la maintenance ou l'installation n'est pas couverte par la garantie.

Veillez contacter votre agent d'appel Samsung pour obtenir de l'aide sur l'une de ces questions.

Code No. DC68-02836E-02_CFR