



Refrigerator

Installation manual

RT18M*/RT21M*

Free Standing Appliance

SAMSUNG



Contents

Safety information	3
Important safety symbols and precautions:	3
State of California Proposition 65 Warning (US only)	3
Severe warning signs for transportation and site	3
Installation	4
Connect the water line	4
Install the Auto Ice Maker	9
Troubleshooting	12
Auto Ice Maker	12
Warranty (USA)	13
Warranty Information (CANADA)	15
Limited Warranty for Original Purchaser	15
Obligation to the Original Owner	15
Exclusions of the Warranty	15



Safety information

Important safety symbols and precautions:

WARNING

Hazards or unsafe practices that may result in severe personal injury or death.

CAUTION

Hazards or unsafe practices that may result in minor personal injury or property damage.

These warning signs are here to prevent injury to you and others.

Please follow them carefully.

After reading this section, keep it in a safe place for future reference.

State of California Proposition 65 Warning (US only)

WARNING : This product contains chemicals known to the State of California to cause cancer and birth defects or other reproductive harm.

Severe warning signs for transportation and site

WARNING

- When transporting and installing the appliance, care should be taken to ensure that no parts of the refrigerating circuit are damaged.
 - Refrigerant leaking from the pipe work could ignite or cause an eye injury. If a leak is detected, avoid any naked flames or potential sources of ignition and air the room in which the appliance is standing for several minutes.
 - This appliance contains a small amount of isobutane refrigerant (R-600a), a natural gas with high environmental compatibility that is, however, also combustible. When transporting and installing the appliance, care should be taken to ensure that no parts of the refrigerating circuit are damaged.

Installation

Connect the water line

Connect the water line to the ice maker. For the ice maker to operate properly, a water pressure of 20-125 psi is required. After you have connected the water line, make sure the water storage tank inside the refrigerator is properly filled.

CAUTION

Do not reuse an old hose set. Use the new hose sets supplied with your refrigerator only.

- The water line installation is not covered by the Warranty of this product. Read carefully through these instructions to protect your property and prevent possible damage.
- Banging pipes (water banging in the pipes) can cause damage to the refrigerator, and lead to water leakage or flooding. If you encounter this problem, contact a plumber for professional assistance.
- To prevent burns and product damage, do not connect the water line to a hot water source.
- Do not install the water line in areas where temperatures fall below the freezing point.
- When using any electrical device (such as a motorized drill) during installation, be sure the device is insulated and properly grounded to prevent electric shock.
- All installations must be in accordance with local plumbing code requirements.
- The water filter must be replaced as instructed by the manufacturer or the retailer.
- To purchase additional water filters, contact the manufacturer or the retailer of the filter.

NOTE

- You can purchase the water line installation kit from your retailer. We recommend using a kit that contains copper tubing and a 6 mm (1/4") compression nut.
- In an area with low water pressure (below 20 psi), you can install a booster pump to compensate for the low pressure.

To assemble the water line installation kit

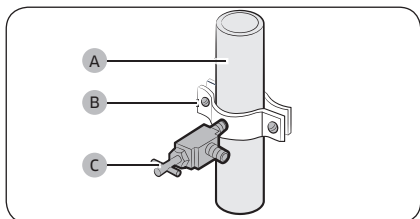

1. Shut off the main water source.
2. Insert the pipe clamp (B) and the shut-off valve (C) into the cold water line (A).

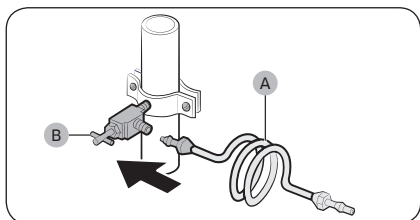

3. Connect the water line installation kit (A) to the shut-off valve (B).

To connect the water line to the refrigerator

WARNING

Make sure to connect the water line only to a potable water source.

There are several items you must purchase to complete this connection. You may find these items sold as a kit at your local hardware store.

Copper Tubing	<ul style="list-style-type: none">• 1/4" copper tubing• 1/4" compression nut (1 pc)• Ferrule (2 pc)
Plastic Tubing	<ul style="list-style-type: none">• 1/4" plastic tubing → Molded end (Bulb)• 1/4" compression nut (1 pc)

Installation

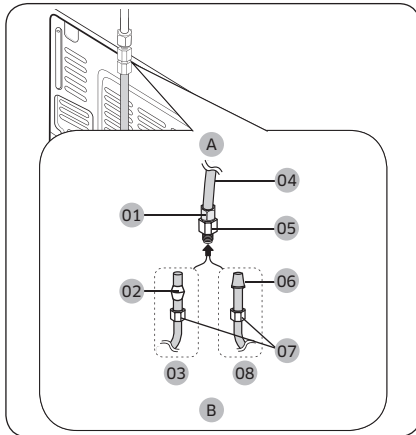

- A. Refrigerator
- B. Household water supply line

- 01 Compression nut ($\frac{1}{4}$ " (Not supplied)
- 02 Ferrule (Not supplied)
- 03 Copper tubing (Not supplied)
- 04 Plastic tubing (Assembled)
- 05 Compression fitting (Not supplied)
- 06 Molded end (Bulb)
- 07 Compression nut (B) ($\frac{1}{4}$ " (Not supplied)
- 08 Plastic tubing (A) (Not supplied)

1. Connect the household water line to the assembled compression fitting.
 - If you are using copper tubing, slip the **compression nut (B)** (not supplied) and **ferrule** (not supplied) on the copper tubing (not supplied) as shown.
 - If you are using plastic tubing (A), insert the molded end (Bulb) of the plastic tubing (A) into the compression fitting.

CAUTION

If you use plastic tubing, (A) do not use it without the molded end (Bulb).

2. Tighten the **compression nut (B)** onto the **compression fitting**. Do not over-tighten the **compression nut (B)**.
3. Turn the water on and check for any leakage. If you find water drops or leakage in the connection areas, turn off the main water supply. Check the connections and, if necessary, tighten.
4. After you turn on the refrigerator, let the ice maker makes ice for 1 to 2 days. Over that period of time, throw out the first 1 or 2 buckets of ice the ice maker makes to ensure all impurities have been removed from the water line.

NOTE

If you have to repair or disassemble the water line, cut off $\frac{1}{4}$ " of the plastic tubing to make sure you get a snug, leak-free connection.

Installing a Water Filter

The water filter and the water filter installation kit containing necessary parts illustrated in this section are not provided. You must purchase the water filter and the water filter installation kit at a local Samsung service center.

To connect to the water supply line

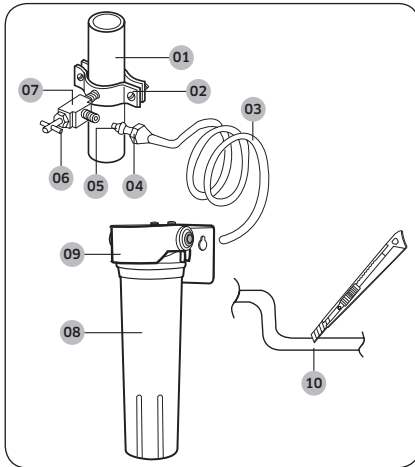

- 01 Cold water line
- 02 Pipe clamp
- 03 Plastic line
- 04 Compression nut
- 05 Compression sleeve
- 06 Packing nut
- 07 Shut off valve
- 08 Filter cartridge
- 09 Cartridge holder
- 10 Cut vertically by 90 degrees

1. Shut off the main water line and turn the ice maker off.
2. Locate the nearest cold potable water line.
3. Follow the instructions mentioned in the water filter installation kit.
4. After connecting the water line to the inlet of the cartridge holder with the plastic line fully inserted, insert and tighten the filter cartridge.
5. Turn on the water line and flush 11 liters of water (approximately 6 minutes) through the filter before use.

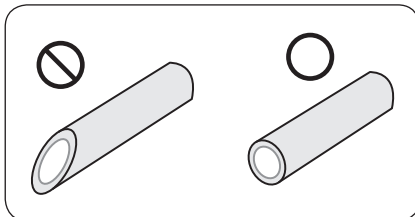

⚠ CAUTION

- The water line must be connected outside of the refrigerator.
- Do not use copper lines.
- If cutting the tubing for resizing, make sure the ends of the tubing are vertically clean cut.

Installation

To connect the water line to the refrigerator

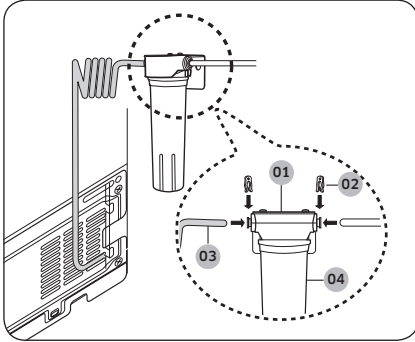

- 01 Cartridge holder
- 02 Plastic clip
- 03 Plastic line
- 04 Filter cartridge

1. Connect the plastic line from the rear of the refrigerator to the outlet of the cartridge holder until the plastic line is fully inserted.
2. Clamp both ends of the cartridge holder using the plastic clips.
3. Turn the water line on and check for leaks.

CAUTION

- Use only potable water.
- The filter cartridge is not provided. You must purchase it at a local Samsung service center.
- When moving the refrigerator for line connection, use caution so that you don't step on the power cord or water line (for the ice maker).

Install the Auto Ice Maker

To purchase a new auto ice maker (part type : RA-TIMO63PP/AA), visit the Samsung website (www.samsung.com) or contact your retailer.

Ice maker kit

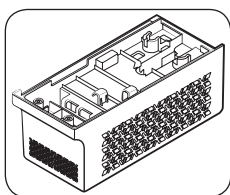

Ice maker

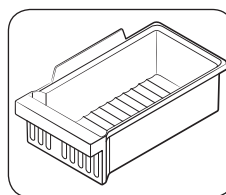

Ice bucket

Tools required (not provided)

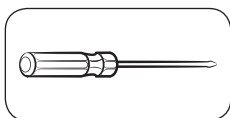

Phillips screwdriver

Installation

To install the ice maker kit

WARNING

To prevent electrical shock, make sure the refrigerator is turned off before installation.

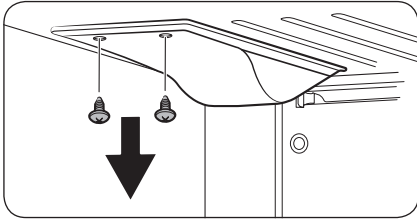

1. See the figure on the left, and then locate the cover on the inner upper corner of the main unit.

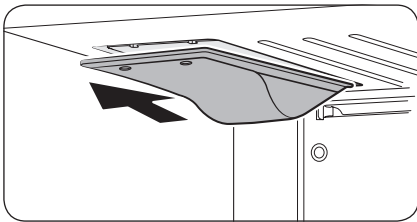

2. Remove the screws (x2) from the cover, and then remove the cover by pulling it to the front.

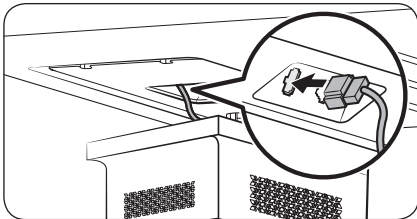

3. Connect the wire connector of the ice maker to the socket (marked in the figure) on the main unit. Make sure the connector is fully inserted to prevent system failure.

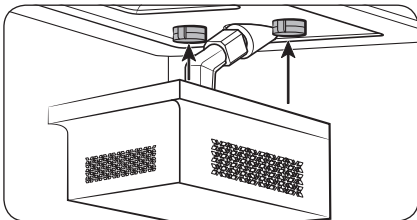

4. Insert the ice maker into the front side of the 2 grommets as shown. Then, push the ice maker inwards to the end. To prevent deviation of the ice maker, make sure the ice maker fits into position.

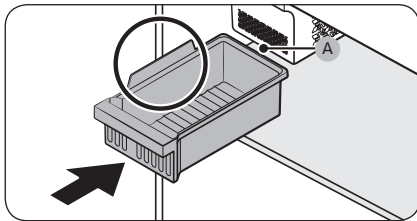
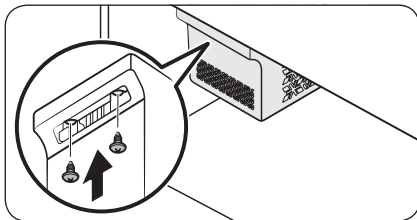
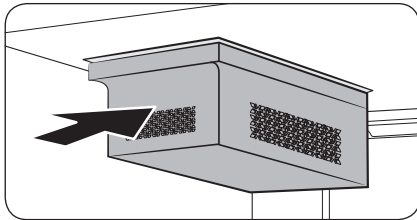

5. Tighten the provided screws (x2) to attach the ice maker firmly to the refrigerator.
 - Make sure the screw holes are aligned with each other before tightening the screws.

6. Put the **ice bucket** on the shelf as shown. By design, the **ice bucket** is supposed to sit behind the ice maker. Otherwise, the ice cubes from the ice maker will not collect in the bucket as intended.
7. When installation is complete, turn the refrigerator on, and then press **Test Switch (A)** on the ice maker to check if the ice maker operates and supplies water for the ice tray normally.

CAUTION

- If you don't intend to use the ice maker, or if you are going for a business trip or vacation, turn off the ice maker.
- Do not turn the ice maker on without the ice bucket in place. The ice cubes produced by the ice maker will drop into and scatter through out the freezer.
- Noises may occur when the ice maker is making ice or being supplied with water, or when ice cubes drop into the ice bucket. However, this is not a system failure. When the ice bucket is full, none of these noises will occur.
- The first time you use the ice maker, or after you have replaced the water filter, the ice made by the ice maker may have a carbon residue. If this happens, discard the first full load of ice. Note that the carbon residue is harmless to humans.

Troubleshooting

Auto Ice Maker

Symptom	Possible causes	Solution
The ice maker does not produce ice.	<ul style="list-style-type: none">The freezer room is not cold enough.	<ul style="list-style-type: none">Make sure the cold air outlet is not clogged.
	<ul style="list-style-type: none">The ice maker is turned off.	<ul style="list-style-type: none">Make sure the ice maker is turned on. Press and hold Power Freeze for 3 seconds, and check if the corresponding indicator turns on.
	<ul style="list-style-type: none">The wire connector of the ice maker is not connected properly.	<ul style="list-style-type: none">Make sure the wire connector from the wire housing is connected properly.
	<ul style="list-style-type: none">The water line flowing to the ice maker is bent or kinked.	<ul style="list-style-type: none">Make sure the water line in the rear of the refrigerator is not bent or kinked.

Warranty (USA)

LIMITED WARRANTY TO ORIGINAL PURCHASER

This Samsung brand ice maker, as supplied and distributed by Samsung Electronics America, Inc. (Samsung) and delivered new, in the original carton to the original consumer purchaser is warranted by Samsung against manufacturing defects in materials and workmanship for a limited warranty period of:

One (1) year Parts on the ice maker.

This limited warranty begins on the original date of purchase, and is valid only on products purchased from SAMSUNG or a SAMSUNG authorized reseller and used in the United States. Before receiving warranty service, SAMSUNG or its agents may require that you respond to questions designed to assist with diagnosing potential issues and follow SAMSUNG's procedures for obtaining warranty service. You must contact SAMSUNG at the number provided below. Warranty service can only be performed by a SAMSUNG authorized service center. The original dated bill of sale must be presented upon request as proof of purchase to SAMSUNG or SAMSUNG's authorized service center. In the event SAMSUNG determines, in its sole discretion, that the product is eligible for warranty service, and subject to the conditions and exceptions stated in this limited warranty, SAMSUNG will repair or replace this product, at our option and at no charge. SAMSUNG may, at SAMSUNG's option, use rebuilt, reconditioned or new parts or components when repairing the product, or may replace the product with a rebuilt, reconditioned or new product. If return of the product is required, you must ship the product to the specified SAMSUNG authorized service center or other address provided by SAMSUNG in its original or equivalent packaging. You are responsible for the shipping charges. You are advised to ship any product to SAMSUNG or its designated service center with the benefit of tracking information, as SAMSUNG is not responsible for any damage or loss to the product while in transit. In the case of replacements, ownership of the original product, parts or components will be transferred to SAMSUNG and SAMSUNG will not return the original product, parts or components to you. Replacement product, parts and components assume the remainder of the original warranty, or ninety (90) days, whichever is longer.

This limited warranty covers manufacturing defects in materials and workmanship encountered in normal, reasonable, noncommercial use of this product and shall not apply to the following: damage that occurs in shipment, delivery or installation; damage caused by applications and uses for which this product is not intended or designed; damage caused by ordinary wear and tear; product alterations or modifications; products with a serial number that has been removed, defaced, damaged, altered or made illegible; cosmetic damage or damage to the exterior finish; damage caused by accidents, abuse, neglect, misuse, mishandling; damage due to liquid spills; fire, water, lightning, or other acts of nature or God; damage that results from the use of products, equipment, systems, utilities, services, parts, supplies, accessories, applications, installations, repairs, external wiring or connectors not supplied or authorized by SAMSUNG; damage caused by connections to incorrect or improper power supply; electrical current fluctuations; power surges; damage caused by failure to follow operating instructions or user manuals or failure to perform preventive maintenance; product removal and reinstallation; or problems caused by pest infestations.

SAMSUNG does not warrant uninterrupted or error-free operation of the product.

Warranty (USA)

THERE ARE NO EXPRESS WARRANTIES OTHER THAN THOSE LISTED AND DESCRIBED ABOVE AND ALL OTHER WARRANTIES WHETHER EXPRESS OR IMPLIED, INCLUDING, BUT NOT LIMITED TO, ANY IMPLIED WARRANTIES OF MERCHANTABILITY OR FITNESS FOR A PARTICULAR PURPOSE, IS EXPRESSLY DISCLAIMED, AND NO OTHER EXPRESS WARRANTY OR GUARANTY GIVEN BY ANY PERSON, FIRM OR CORPORATION WITH RESPECT TO THIS PRODUCT SHALL BE BINDING TO SAMSUNG. SAMSUNG SHALL NOT BE LIABLE FOR LOSS OF REVENUE OR PROFITS, FAILURE TO REALIZE SAVINGS OR OTHER BENEFITS, OR ANY OTHER SPECIAL, INCIDENTAL OR CONSEQUENTIAL DAMAGES CAUSED BY THE USE, MISUSE OR INABILITY TO USE THIS PRODUCT, REGARDLESS OF THE LEGAL THEORY ON WHICH THE CLAIM IS BASED, AND EVEN IF SAMSUNG HAS BEEN ADVISED OF THE POSSIBILITY OF SUCH DAMAGES; NOR SHALL RECOVERY OF ANY KIND AGAINST SAMSUNG BE GREATER IN AMOUNT THAN THE PURCHASE PRICE OF THE PRODUCT SOLD BY SAMSUNG AND CAUSING THE ALLEGED DAMAGE. WITHOUT LIMITING THE FOREGOING, PURCHASER ASSUMES ALL RISK AND LIABILITY FOR LOSS, DAMAGE OR INJURY TO PURCHASER AND PURCHASER'S PROPERTY AND TO OTHER AND THEIR PROPERTY ARISING OUT OF THE USE, MISUSE OR INABILITY TO USE THIS PRODCUT SOLD BY SAMSUNG NOT CAUSED DIRECTLY BY THE NEGLIGENCE OF SAMSUNG. THIS LIMITED WARRANTY SHALL NOT EXTEND TO ANYONE OTHER THAN THE ORIGINAL PURCHASER OF THIS PRODUCT, IS NONTRANSFERABLE AND STATES YOUR EXCLUSIVE REMEDY.

Some states do not allow limitations on how long an implied warranty lasts, or the exclusion or limitation of incidental or consequential damages, so the above limitations or exclusions may not apply to you. This warranty gives you specific rights, and you may also have other rights, which vary from state to state.

To obtain warranty service, please contact SAMSUNG at:

SAMSUNG CUSTOMER CARE CENTER

Samsung Electronics America, Inc.
85 Challenger Road
Ridgefield Park, NJ 07660
1-800-SAMSUNG (726-7864)
www.samsung.com/us/support

Warranty Information (CANADA)

Limited Warranty for Original Purchaser

This Samsung ice maker is warranted by Samsung Electronics Canada Inc. (hereafter referred to as SECA) against manufacturing defects in material or workmanship for the following periods:

Parts : 1 year

SECA further warrants that if this product fails to operate properly within the specified warranty period and the failure is due to defective material, SECA will repair or replace the ice maker. In-home service is not available in all areas. Contact us to find out if in-home service is currently available in your area by using the contact information at the back of this warranty.

All warranty repairs or replacements must be performed by a SECA Authorized Service Center. (To find the nearest SECA Service Center, call 1-800-SAMSUNG (7267864) or visit our web site at www.samsung.com/ca)

Obligation to the Original Owner

The original dated sales receipt must be retained by the customer and is the only acceptable proof of purchase. It must be presented to a SECA Authorized Service Center at the time service is requested before warranty services are rendered. On all carry-in models, transportation to and from the Authorized Service Center is the responsibility of the customer.

Exclusions of the Warranty

This warranty does not cover damage due to accident, fire, flood, and/or other Acts of God, misuse, incorrect line voltage, improper installation, improper or unauthorized repairs, commercial use, or damage that occurs during shipping. Customer adjustments which are explained in this owners manual are not covered under the terms of this warranty. This warranty will automatically be voided for any unit found with a missing or altered serial number. This warranty is valid only on products purchased and used in the Canada.

SAMSUNG CUSTOMER CARE CENTER

Samsung Electronics Canada Inc.
2050 Derry Road West
Mississauga, Ontario L5N 0B9
Canada
1-800-SAMSUNG (726-7864)
www.samsung.com/ca/support (English)
www.samsung.com/ca_fr/support (French)



Scan the QR code* or visit
www.samsung.com/spsn
to view our helpful
How-to Videos and Live Shows

* Requires reader to be installed on your
smartphone

Scan this with your smartphone

Contact SAMSUNG WORLD WIDE

If you have any questions or comments relating to Samsung products, please contact the SAMSUNG Customer Care Center.

Country	Contact Center	Web Site
U.S.A	1-800-SAMSUNG (726-7864) 1-844-SAM-PAYS (726-7297)	www.samsung.com/us/support
CANADA	1-800-SAMSUNG(726-7864)	www.samsung.com/ca/support (English) www.samsung.com/ca_fr/support (French)



DA68-03648A-00



Refrigerador

Manual de instalación

RT18M*/RT21M*

Electrodoméstico independiente

SAMSUNG



Contenido

Información sobre seguridad	3
Símbolos y advertencias de seguridad importantes:	3
Advertencia sobre la State of California Proposition 65 (solo EE.UU.)	3
Señales de advertencia importantes para el transporte y el emplazamiento	3
Instalación	4
Conecte la tubería de agua	4
Instalar la fábrica de hielo automática	9
Solución de problemas	12
Fábrica de hielo automática	12
Garantía (USA)	13



Información sobre seguridad

Símbolos y advertencias de seguridad importantes:

ADVERTENCIA

Riesgos o prácticas inseguras que pueden causar graves lesiones personales o incluso la muerte.

PRECAUCIÓN

Riesgos o prácticas inseguras que pueden causar lesiones personales leves o daños materiales.

Estas señales de advertencia se incluyen aquí para evitar que usted o terceros sufran lesiones. Sígalas atentamente.

Después de leer esta sección, consérvela en un lugar seguro para referencia futura.

Advertencia sobre la State of California Proposition 65 (solo EE.UU.)

ADVERTENCIA : Este producto contiene productos químicos reconocidos en el estado de California como capaces de provocar cáncer y defectos de nacimiento u otras afecciones reproductivas.

Señales de advertencia importantes para el transporte y el emplazamiento

ADVERTENCIA

- Al transportar e instalar el electrodoméstico deberá tener cuidado de no dañar ninguna de las piezas del circuito del refrigerante.
 - La pérdida de refrigerante del tubo podría incendiarse o dañar los ojos. Si se detecta una fuga, manténgalo alejado de las llamas o de posibles fuentes de inflamación y ventile durante varios minutos el ambiente en el que se encuentra la unidad.
 - El electrodoméstico contiene una pequeña cantidad de refrigerante de isobutano (R-600a), un gas natural con alta compatibilidad ambiental que, no obstante, también es combustible. Al transportar e instalar el electrodoméstico deberá tener cuidado de no dañar ninguna de las piezas del circuito del refrigerante.

Instalación

Conecte la tubería de agua

Conecte la tubería de agua a la fábrica de hielo. Para que la fábrica de hielo funcione correctamente, se necesita una presión de agua de 20-125 psi. Una vez conectada la tubería de agua, asegúrese de que el tanque de almacenamiento de agua dentro del refrigerador esté lleno.

PRECAUCIÓN

No reutilice las mangueras antiguas. Utilice solo las mangueras nuevas provistas con el refrigerador.

- La Garantía de este producto no cubre la instalación de la tubería de agua. Lea detenidamente estas instrucciones a fin de proteger su propiedad y evitar posibles daños.
- Las tuberías que golpean (el agua golpea en las tuberías) pueden causar daños en las piezas del refrigerador y provocar fugas de agua o inundación. Si tiene este problema, comuníquese con un plomero para recibir asistencia profesional.
- Para evitar quemaduras y daños en el producto, no conecte la tubería de agua a una fuente de agua caliente.
- No instale la tubería de agua en áreas con temperaturas por debajo del punto de congelación.
- Al usar cualquier dispositivo eléctrico (por ejemplo, un taladro motorizado) durante la instalación, asegúrese de que el dispositivo esté aislado y conectado a tierra correctamente de manera tal de evitar la descarga eléctrica.
- Todas las instalaciones deben cumplir con los requerimientos del código de plomería local.
- El filtro de agua debe reemplazarse según la indicación del fabricante o minorista.
- Para comprar filtros de agua adicionales, comuníquese con el fabricante o el minorista del filtro.

NOTA

- Puede comprar el equipo de instalación de la tubería de agua a su minorista. Recomendamos utilizar un equipo con tubería de cobre y una tuerca de compresión de 6 mm (1/4").
- Si la zona es de baja presión de agua (inferior a los 20 psi), puede instalar una bomba cebadora para compensar la baja presión.

Para armar el equipo de instalación de la tubería de agua

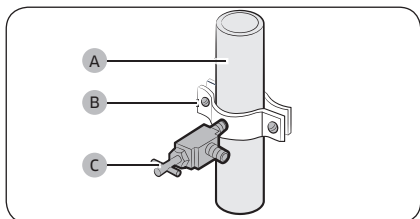

1. Cierre el suministro de agua principal.
2. Inserte la abrazadera (B) y la válvula de cierre (C) en la tubería de agua fría (A).

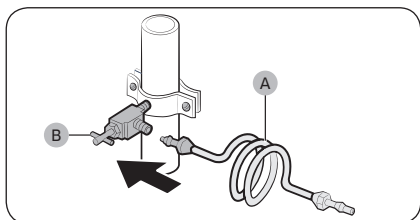

3. Conecte el equipo de instalación de la tubería de agua (A) a la válvula de cierre (B).

Para conectar la tubería de agua al refrigerador

ADVERTENCIA

Asegúrese de conectar la tubería de agua solamente a una fuente de agua potable.

Para llevar a cabo la conexión, necesita adquirir varios elementos. Posiblemente su ferretería local los venda todos juntos en un equipo.

Tubería de cobre	<ul style="list-style-type: none">• Tubería de cobre de 1/4"• Tuerca de compresión de 1/4" (1)• Férula (2)
Tubería de plástico	<ul style="list-style-type: none">• Tubería de plástico de 1/4" → Extremo moldeado (bulbo)• Tuerca de compresión de 1/4" (1)

Instalación

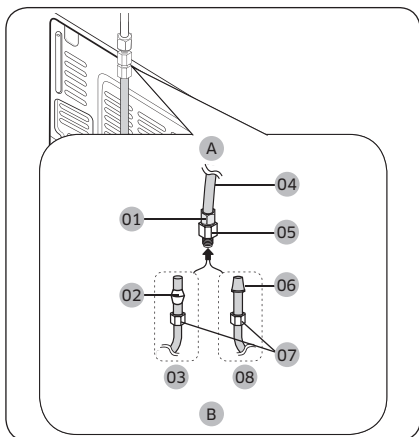

- A. Refrigerador
- B. Tubería de suministro del agua corriente

- 01 Tuerca de compresión (1/4") (no provista)
- 02 Férula (no provista)
- 03 Tubería de cobre (no provista)
- 04 Tubería de plástico (armada)
- 05 Acople de compresión (no provista)
- 06 Extremo moldeado (bulbo)
- 07 Tuerca de compresión (B) (1/4") (no provista)
- 08 Tubería de plástico (A) (no provista)

1. Conecte la tubería de agua corriente al acople de compresión ensamblado.
 - Si utiliza una tubería de cobre, deslice la **tuerca de compresión (B)** (no provista) y la **férula** (no provista) por la tubería de cobre (no provista) como se muestra en el gráfico.
 - Si utiliza una tubería de plástico (A), inserte el extremo moldeado (bulbo) de la tubería de plástico (A) en el acople de compresión.

⚠ PRECAUCIÓN

Si utiliza una tubería plástica, (A) no la use sin el extremo moldeado (Lámpara).

2. Ajuste la **tuerca de compresión (B)** sobre el **acople de compresión**. No ajuste demasiado la **tuerca de compresión (B)**.
3. Abra el agua y verifique si hay alguna fuga. Si encuentra gotas o fugas de agua en las zonas de las conexiones, cierre el suministro de agua principal. Revise las conexiones y, de ser necesario, ajústelas.
4. Tras poner en funcionamiento el refrigerador, deje que la fábrica de hielo haga hielo durante 1 o 2 días. Pasado este tiempo, deseche las primeras 1 o 2 cubetas de hielo para asegurarse de que se hayan eliminado todas las impurezas de la tubería de agua.

📖 NOTA

Si debe reparar o desensamblar la tubería de agua, recorte 1/4" de la tubería de plástico para asegurarse de que la conexión sea perfecta y libre de pérdidas.

Instalación de un filtro de agua

Ni el filtro de agua ni el equipo de instalación del filtro de agua que contiene las piezas ilustradas en esta sección vienen incluidos. Debe comprar el filtro de agua y el equipo de instalación del filtro de agua en un centro de servicios Samsung local.

Para conectar la tubería de suministro de agua

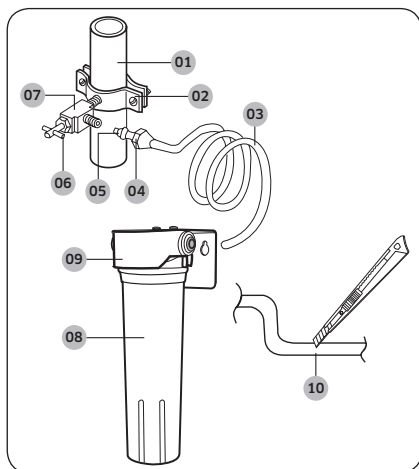

- 01 Tubería de agua fría
- 02 Abrazadera
- 03 Tubería de plástico
- 04 Tuerca de compresión
- 05 Manga de compresión
- 06 Tuerca de empaque
- 07 Válvula de cierre
- 08 Cartucho del filtro
- 09 Portacartucho
- 10 Corte vertical a 90 grados

1. Cierre la tubería principal de agua y apague la fábrica de hielo.
2. Localice la tubería de agua potable fría más cercana.
3. Siga las instrucciones del equipo de instalación del filtro de agua.
4. Después de conectar la tubería de agua a la entrada del portacartucho con la tubería de plástico totalmente insertada, coloque y ajuste el cartucho del filtro.
5. Deje correr 11 litros de agua (unos 6 minutos) por el filtro antes de utilizarlo.

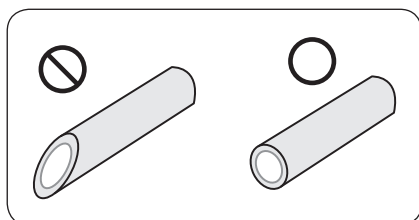

! PRECAUCIÓN

- La tubería de agua debe instalarse fuera del refrigerador.
- No use tuberías de cobre.
- En caso de cortar la tubería para adaptar el tamaño, asegúrese de realizar un corte vertical limpio a los extremos de la tubería.

Instalación

Para conectar la tubería de agua al refrigerador

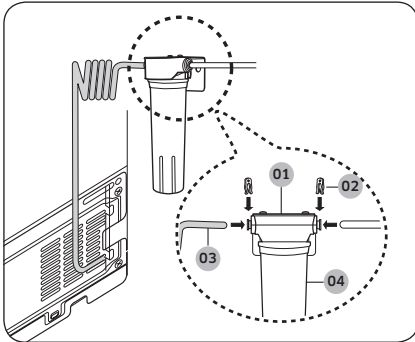

- 01 Portacartucho
- 02 Horquilla de plástico
- 03 Tubería de plástico
- 04 Cartucho del filtro

1. Conecte la tubería de plástico de la parte posterior del refrigerador a la salida del portacartucho hasta que la tubería de plástico quede totalmente insertada.
2. Sujete ambos extremos del portacartucho usando las horquillas plásticas.
3. Haga correr el agua y verifique si hay alguna fuga.

⚠ PRECAUCIÓN

- Use solo agua potable.
- El cartucho del filtro no está incluido. Debe comprarlo en un centro de servicios Samsung local.
- Cuando mueva el refrigerador para conectar las tuberías, tenga cuidado de no pisar el cable de alimentación o la tubería de agua (de la fábrica de hielo).

Instalar la fábrica de hielo automática

Para comprar una nueva fábrica de hielo automática (tipo de pieza: RA-TIMO63PP/AA), visite el sitio web de Samsung (www.samsung.com) o comuníquese con su minorista.

Equipo de la fábrica de hielo

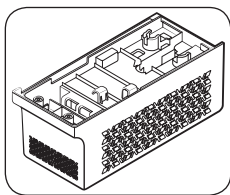

Fábrica de hielo

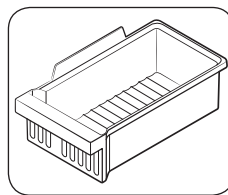

Cubeta de hielo

Herramientas necesarias (no provistas)

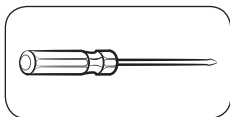

Destornillador Philips

Instalación

Para instalar el equipo de la fábrica de hielo

ADVERTENCIA

Para evitar una descarga eléctrica, asegúrese de que el refrigerador esté desconectado antes de su instalación.

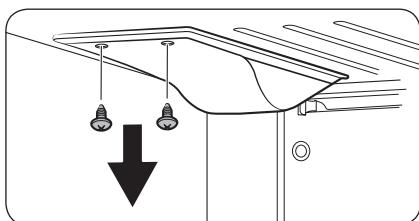

1. Observe la figura de la izquierda, y luego, localice la cubierta en el extremo superior interno de la unidad principal.

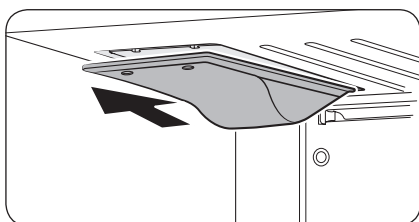

2. Quite los tornillos (x2) de la cubierta y luego retírela jalando hacia adelante.

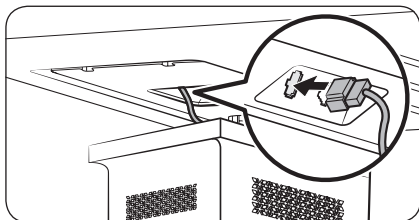

3. Enchufe el conector del cable de la fábrica de hielo al tomacorriente (marcado en la figura) de la unidad principal. Asegúrese de que el conector esté completamente insertado para evitar una falla del sistema.

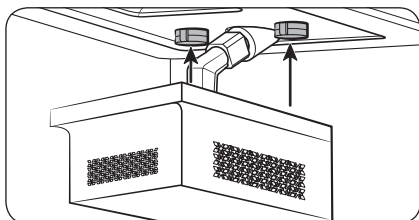

4. Inserte la fábrica de hielo en el lado delantero de los 2 anillos de caucho como se muestra. Luego, empuje la fábrica de hielo hasta el fondo. Para impedir que la fábrica de hielo se desvíe, asegúrese de que encaje en su lugar.

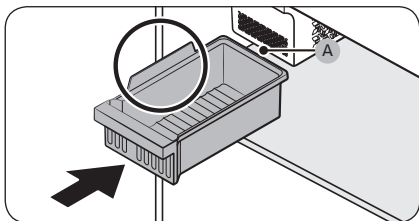
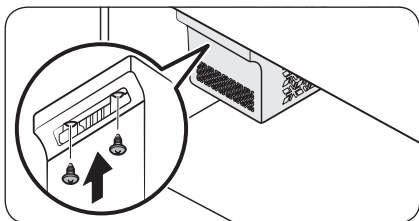
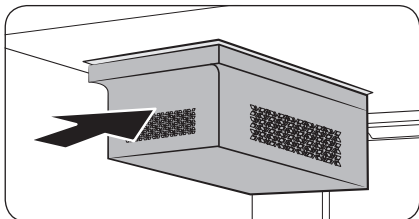

5. Ajuste los tornillos provistos (x2) para fijar firmemente la fábrica de hielo en el refrigerador.
 - Asegúrese de que los orificios estén alineados entre sí antes de ajustar los tornillos.

6. Coloque la **cubeta de hielo** en el estante como se muestra. Por diseño, se supone que la **cubeta de hielo** debe ir detrás de la fábrica de hielo. De lo contrario, la cubeta no recolectará los cubos de hielo de la fábrica de hielo.
7. Al finalizar la instalación, encienda el refrigerador, y luego presione el **Interruptor de prueba (A)** de la fábrica de hielo para verificar que esta funciona y suministra el agua para la charola para el hielo con normalidad.

PRECAUCIÓN

- Apague la fábrica de hielo si no desea usarla o si se va de viaje de negocios o de vacaciones.
- No encienda la fábrica de hielo si la cubeta de hielo no está en su lugar. De lo contrario, los cubos de hielo producidos por la fábrica de hielo caerán y se esparcirán por todo el congelador.
- Cuando la fábrica de hielo está preparando hielo o recibiendo el suministro de agua, o cuando los cubos de hielo caen en la cubeta de hielo, es posible que se produzcan ruidos. No obstante, no se trata de una falla del sistema. Cuando la cubeta de hielo está llena, no se oirán dichos ruidos.
- Es posible que la primera vez que utilice la fábrica de hielo o después de reemplazar el filtro de agua, el hielo producido contenga residuos de carbono. Si esto sucede, deseche la primera tanda completa de hielo. Tenga presente que el residuo de carbono no es dañino para el ser humano.

Solución de problemas

Fábrica de hielo automática

Síntoma	Causas posibles	Solución
La fábrica de hielo no hace hielo.	<ul style="list-style-type: none">• El compartimento del congelador no está lo suficientemente frío.	<ul style="list-style-type: none">• Asegúrese de que las rejillas de ventilación no estén obstruidas.
	<ul style="list-style-type: none">• La fábrica de hielo está apagada.	<ul style="list-style-type: none">• Asegúrese de que la fábrica de hielo esté encendida. Presione y mantenga presionado Power Freeze (Congelación rápida) durante 3 segundos, y verifique si el indicador correspondiente se enciende.
	<ul style="list-style-type: none">• El conector del cable de la fábrica de hielo no está correctamente conectado.	<ul style="list-style-type: none">• Asegúrese de que el conector del cable de la carcasa de cables esté conectado correctamente.
	<ul style="list-style-type: none">• La tubería de agua que abastece la fábrica de hielo está doblada o enroscada.	<ul style="list-style-type: none">• Asegúrese de que la tubería de agua en la parte posterior del refrigerador no esté doblada o enroscada.

Garantía (USA)

GARANTÍA LIMITADA PARA EL COMPRADOR ORIGINAL

Esta fábrica de hielo de marca Samsung, suministrada y distribuida por Samsung Electronics America, Inc. (Samsung) y entregada nueva en su caja de fábrica al comprador original, está garantizada por Samsung ante defectos de fabricación relacionados con los materiales y la mano de obra durante un período de garantía limitado a:

Un (1) año para las piezas de la fábrica de hielo.

Esta garantía limitada entra en vigencia en la fecha original de compra y solo es válida para productos adquiridos a SAMSUNG o a un distribuidor autorizado por SAMSUNG y utilizados en los Estados Unidos. Antes de recibir el servicio de garantía, SAMSUNG o sus agentes pueden solicitarle que responda a unas preguntas destinadas a ayudarlo con el diagnóstico de posibles problemas y que siga los procedimientos de SAMSUNG para obtener el servicio de garantía. Debe comunicarse con SAMSUNG al número que se ofrece a continuación. El servicio de garantía solo puede realizarse a través de un Centro de Servicio autorizado por SAMSUNG. Debe presentarse la factura original de venta bajo solicitud de SAMSUNG o del Centro de Servicio autorizado por SAMSUNG como prueba de compra. En el caso de que SAMSUNG determine, a su absoluta discreción, que el producto cumple los requisitos para el servicio de garantía y que está sujeto a las condiciones y excepciones especificadas en la presente garantía limitada, SAMSUNG reparará o reemplazará este producto, a nuestra entera discreción y sin cargo. SAMSUNG puede, a la entera discreción de SAMSUNG, utilizar piezas o componentes reparados, reacondicionados o nuevos en la reparación del producto, o reemplazar el producto por un producto reparado, reacondicionado o nuevo. Si se requiere la devolución del producto, deberá enviarlo al centro de servicio autorizado y especificado por SAMSUNG o a cualquier otra dirección provista por SAMSUNG en su empaque original o equivalente. Usted será el responsable de los costos de transporte al Centro de Servicio. Es aconsejable enviar el producto a SAMSUNG o a su Centro de Servicio designado con el beneficio de la información de rastreo, ya que SAMSUNG no es responsable de los posibles daños o pérdida ocasionados al producto durante el transporte. En caso de reemplazos, la propiedad del producto original, las piezas o los componentes será transferida a SAMSUNG y SAMSUNG no le devolverá el producto original, las piezas o los componentes. El producto, las piezas y los componentes de reemplazo quedarán bajo el período restante de garantía original o noventa (90) días, el que sea más extenso.

Esta garantía limitada cubre defectos de fabricación en materiales y de mano de obra bajo condiciones de uso normal, razonable, no comercial, del producto y no se aplicará en los siguientes casos: daños ocasionados durante el transporte, la entrega o la instalación; daños ocasionados por aplicaciones y usos para los que el producto no fue diseñado; daños causados por el desgaste normal debido al uso; alteraciones o modificaciones del producto; productos cuyo número de serie haya sido eliminado, desfigurado, dañado, alterado o hecho ilegible; daños externos o daños del acabado exterior; daños causados por accidentes, abuso, negligencia, mal uso, manejo inadecuado; daño causado por derramamiento de líquidos; incendio, agua, rayos u otros fenómenos naturales; daño resultante de la utilización de productos, equipo, sistemas, servicios públicos, servicios generales, piezas, suministros, accesorios, aplicaciones, instalaciones, reparaciones, cableado externo o conectores no suministrados o autorizados por SAMSUNG; daños ocasionados por conexiones a suministro eléctrico incorrecto o inadecuado; fluctuaciones de corriente eléctrica; sobrecargas de energía; daños ocasionados por falla en el cumplimiento de las instrucciones de funcionamiento o manuales del usuario o falla en la realización de mantenimiento preventivo; traslado y reinstalación del producto; o problemas causados por plagas.

SAMSUNG no garantiza un funcionamiento ininterrumpido y sin fallas del producto.

Garantía (USA)

NO EXISTEN OTRAS GARANTÍAS EXPLÍCITAS APARTE DE LAS MENCIONADAS Y DESCRITAS ANTERIORMENTE, Y TODAS LAS DEMÁS GARANTÍAS EXPLÍCITAS O IMPLÍCITAS, INCLUYENDO SIN LIMITACIÓN A TODAS LAS GARANTÍAS IMPLÍCITAS DE COMERCIABILIDAD O IDONEIDAD PARA UN FIN CONCRETO, SE RECHAZAN EXPRESAMENTE, Y NINGUNA OTRA GARANTÍA EXPLÍCITA U OFRECIDA POR PERSONAS, FIRMAS O EMPRESAS EN RELACIÓN A ESTE PRODUCTO SERÁ LEGALMENTE VINCULANTE PARA SAMSUNG. SAMSUNG NO SERÁ RESPONSABLE POR NINGUNA PÉRDIDA DE INGRESOS O GANANCIAS, INCAPACIDAD DE GENERAR AHORROS U OTROS BENEFICIOS, NI POR CUALQUIER OTRO DAÑO ESPECIAL, INCIDENTAL O EMERGENTE PROVOCADOS POR EL USO, MAL USO O INCAPACIDAD DE USAR ESTE PRODUCTO, INDEPENDIENTEMENTE DE LA TEORÍA LEGAL EN LA QUE SE BASE EL RECLAMO E INCLUSO SI SAMSUNG HA SIDO ADVERTIDA DE LA POSIBILIDAD DE DICHOS DAÑOS; NI EL RESARCIMIENTO DE NINGÚN TIPO CONTRA SAMSUNG SERÁ SUPERIOR AL MONTO DEL PRECIO DE COMPRA DEL PRODUCTO VENDIDO POR SAMSUNG Y QUE HAYA PROVOCADO EL PRESUNTO DAÑO. SIN LIMITAR LO INDICADO ANTERIORMENTE, EL COMPRADOR ASUME TODO EL RIESGO Y LA RESPONSABILIDAD DE CUALQUIER PÉRDIDA, DAÑO O LESIÓN A SÍ MISMO O A SU PROPIEDAD, ASÍ COMO A TERCEROS Y A LA PROPIEDAD DE ESTOS, OCASIONADOS POR EL USO, ABUSO O INCAPACIDAD DE USAR ESTE PRODUCTO VENDIDO POR SAMSUNG QUE NO HAYAN SIDO CAUSADOS DIRECTAMENTE POR NEGLIGENCIA DE SAMSUNG. ESTA GARANTÍA LIMITADA NO SERÁ VÁLIDA PARA PERSONAS AJENAS AL COMPRADOR ORIGINAL DE ESTE PRODUCTO, ADEMÁS ES INTRANSFERIBLE Y CONSTITUYE SU RECURSO EXCLUSIVO.

Ciertos estados no permiten limitaciones en cuanto a la vigencia de una garantía implícita o la exclusión o limitación de daños accidentales o indirectos, de tal forma que las limitaciones o excepciones mencionadas tal vez no se apliquen a usted en particular. Esta garantía le otorga derechos específicos, e incluso puede otorgarle otros derechos que varían de un estado a otro.

Para obtener el servicio de garantía, pónganse en contacto con SAMSUNG en:

SERVICIO DE ATENCIÓN AL CLIENTE DE SAMSUNG

Samsung Electronics America, Inc.
85 Challenger Road
Ridgefield Park, NJ 07660
1-800-SAMSUNG (726-7864)
www.samsung.com/us/support

Notas

Contacte a SAMSUNG WORLD WIDE

Si tiene preguntas o comentarios relacionados con los productos Samsung, póngase en contacto con el Servicio de Atención al Cliente de SAMSUNG.

País	Centro de contacto	Sitio web
USA	1-800-SAMSUNG (726-7864) 1-844-SAM-PAYS (726-7297)	www.samsung.com/us/support
CANADA	1-800-SAMSUNG(726-7864)	www.samsung.com/ca/support (English) www.samsung.com/ca_fr/support (French)



DA68-03648A-00



Réfrigérateur

Manuel d'installation

RT18M*/RT21M*

Appareil amovible

SAMSUNG

Sommaire

Consignes de sécurité	3
Consignes de sécurité importantes et symboles :	3
Avertissement concernant la proposition 65 de l'État de la Californie (États-Unis uniquement)	3
Symboles d'avertissement importants concernant le transport et le lieu d'installation de l'appareil	3
Installation	4
Raccorder la conduite d'eau	4
Installation de la machine à glaçons automatique	9
Dépannage	12
Machine à glaçons automatique	12
Informations relatives à la garantie (CANADA)	13
Garantie limitée à l'acheteur initial	13
Obligation du propriétaire initial	13
Exclusions de la garantie	13

Consignes de sécurité

Consignes de sécurité importantes et symboles :

AVERTISSEMENT

Pratiques inadaptées ou dangereuses susceptibles de causer des blessures graves, voire la mort.

ATTENTION

Pratiques inadaptées ou dangereuses susceptibles de causer des blessures légères ou des dommages matériels.

Ces symboles d'avertissement ont pour but d'éviter tout risque de blessure.

Respectez-les en toutes circonstances.

Lisez attentivement la présente section et conservez le guide en lieu sûr afin de pouvoir le consulter ultérieurement.

Avertissement concernant la proposition 65 de l'État de la Californie (États-Unis uniquement)

AVERTISSEMENT : Cet appareil contient des produits chimiques connus de l'État de la Californie pour causer le cancer et des anomalies congénitales ou des effets nocifs sur la reproduction.

Symboles d'avertissement importants concernant le transport et le lieu d'installation de l'appareil

AVERTISSEMENT

- Veillez à ce qu'aucune pièce du circuit frigorifique ne soit endommagée pendant le transport ou l'installation de l'appareil.
 - Risque d'incendie ou de lésions oculaires en cas de fuite de réfrigérant. En cas de fuite, n'approchez pas de flamme nue ou de source d'inflammation potentielle et aérez la pièce pendant plusieurs minutes.
 - Cet appareil contient une faible quantité de réfrigérant isobutane (R-600a), un gaz naturel présentant une compatibilité écologique élevée, mais qui est aussi un combustible. Veillez à ce qu'aucune pièce du circuit frigorifique ne soit endommagée pendant le transport ou l'installation de l'appareil.

Installation

Raccorder la conduite d'eau

Raccordez la conduite d'eau à la machine à glaçons. Pour que la machine à glaçons puisse fonctionner correctement, la pression de l'eau doit se situer entre 20 et 125 psi. Après avoir raccordé le tuyau d'eau, assurez-vous que le réservoir d'eau à l'intérieur du réfrigérateur est bien rempli.

ATTENTION

Ne réutilisez pas d'anciens tuyaux. Utilisez uniquement les nouveaux tuyaux fournis avec l'appareil.

- L'installation de la conduite d'eau n'est pas couverte par la garantie de ce produit. Lisez attentivement les instructions pour protéger votre matériel et empêcher tout dommage potentiel.
- Si des coups de bélier se produisent dans les canalisations, le réfrigérateur peut être endommagé et des fuites d'eau et une inondation peuvent se produire. Si vous rencontrez ce problème, contactez un plombier professionnel.
- Pour éviter des brûlures et des endommagements du produit, ne raccordez pas la conduite d'eau à une source d'eau chaude.
- N'installez pas la conduite d'eau dans des zones où la température descend en dessous du point de congélation.
- Si vous utilisez un appareil électrique (comme une perceuse électrique) lors de l'installation, assurez-vous que l'appareil soit isolé ou câblé de façon à éviter tout risque de choc électrique.
- Toutes les installations doivent être conformes aux exigences de la réglementation locale en matière de plomberie.
- Le filtre à eau doit être remplacé conformément aux instructions du fabricant ou du revendeur.
- Pour commander des filtres à eau supplémentaires, veuillez contacter le fabricant ou le revendeur du filtre.

REMARQUE

- Vous pouvez vous procurer le kit d'installation de la conduite d'eau auprès de votre revendeur. Nous vous recommandons d'utiliser un kit composé d'un tube en cuivre et d'un écrou de serrage de 6 mm ($\frac{1}{4}$ ").
- Dans une zone où la pression de l'eau est faible (inférieure à 20 psi), vous pouvez installer une pompe de surpression pour compenser la faible pression.

Monter le kit d'installation de la conduite d'eau

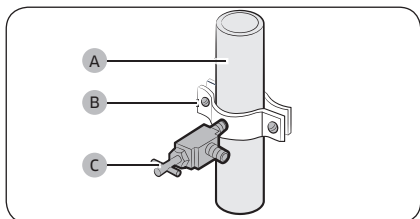

1. Coupez la source d'eau principale.
2. Insérez le collier de fixation (B) et le robinet de sectionnement (C) dans la conduite d'eau froide (A).

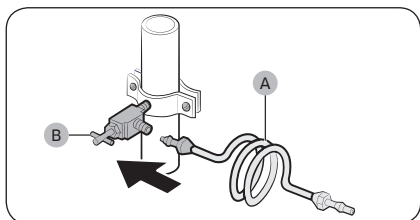

3. Raccordez le kit d'installation de la conduite d'eau (A) au robinet de sectionnement (B).

Raccorder la conduite d'eau au réfrigérateur

AVERTISSEMENT

Assurez-vous de raccorder la conduite d'eau à une source d'eau potable uniquement.

Vous devez acheter plusieurs éléments pour effectuer ce raccordement. Ces accessoires sont en vente sous forme de trousse à votre quincaillerie locale.

Tube en cuivre	<ul style="list-style-type: none">• Tube en cuivre $\frac{1}{4}$"• Écrou de serrage de $\frac{1}{4}$" (1 pièce)• Bague (2 pièces)
Tube en plastique	<ul style="list-style-type: none">• Tube en plastique $\frac{1}{4}$" → Extrémité moulée (en forme de poire)• Écrou de serrage de $\frac{1}{4}$" (1 pièce)

Installation

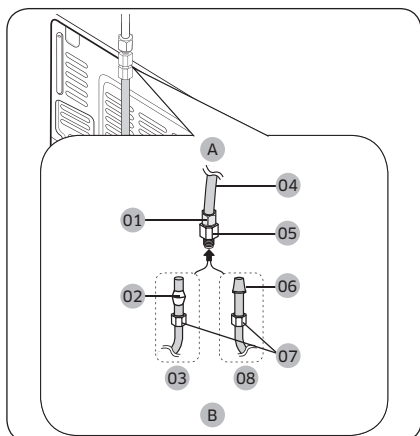

- A. Réfrigérateur
- B. Conduite d'eau domestique

- 01 Écrou de serrage (1/4") (non fourni)
- 02 Bague (non fournie)
- 03 Tube en cuivre (non fourni)
- 04 Tube en plastique (assemblé)
- 05 Raccord à compression (non fourni)
- 06 Extrémité moulée (en forme de poire)
- 07 Écrou de serrage (B) (1/4") (non fourni)
- 08 Tube en plastique (A) (non fourni)

1. Reliez la conduite d'eau domestique au raccord à compression assemblé.
 - Si vous utilisez un tube en cuivre, faites glisser l'**écrou de serrage (B)** (non fourni) et la **bague** (non fournie) sur le tube en cuivre (non fourni) comme illustré.
 - Si vous utilisez un tube en plastique (A), insérez l'extrémité moulée (en forme de poire) du tube en plastique (A) dans le raccord à compression.

ATTENTION

Si vous utilisez un tube en plastique (A), ne l'utilisez pas sans l'extrémité moulée (en forme de poire).

2. Serrez l'**écrou de serrage (B)** sur le **raccord à compression**. Assurez-vous de ne pas trop serrer l'**écrou de serrage (B)**.
3. Ouvrez l'alimentation en eau et vérifiez qu'il n'y a pas de fuite. Si vous détectez des gouttes ou des fuites d'eau au niveau du raccord, fermez l'alimentation en eau principale. Vérifiez les branchements et resserrez si nécessaire.
4. Après avoir mis le réfrigérateur en marche, patientez 1 à 2 jours avant de vous servir de la machine à glaçons. Pendant cette période, jetez les 1 ou 2 premiers bacs de glaçons afin d'évacuer toutes les impuretés de la conduite d'eau.

REMARQUE

Si vous devez réparer ou démonter la conduite d'eau, coupez environ 1/4" du tube en plastique afin d'assurer un raccordement sûr et étanche.

Installation d'un filtre à eau

Le filtre à eau et le kit d'installation du filtre à eau composé des pièces nécessaires, illustrés dans cette section, ne sont pas fournis. Vous devez acheter un filtre à eau et un kit d'installation de filtre à eau auprès d'un centre de service Samsung local.

Raccorder au tuyau d'alimentation en eau

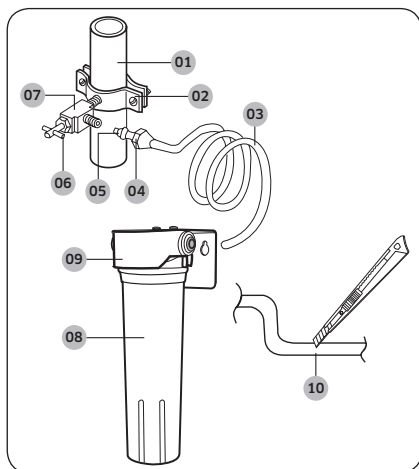

- 01 Conduite d'eau froide
- 02 Collier de fixation
- 03 Conduite en plastique
- 04 Écrou de serrage
- 05 Gaine de compression
- 06 Écrou de presse-garniture
- 07 Robinet de sectionnement
- 08 Cartouche du filtre
- 09 Support de la cartouche
- 10 Couper verticalement à 90°

1. Coupez la conduite d'eau principale et éteignez la machine à glaçons.
2. Trouvez la conduite d'eau potable la plus proche.
3. Suivez les consignes indiquées sur le kit d'installation du filtre à eau.
4. Après avoir raccordé la conduite d'eau à l'entrée du support de la cartouche en introduisant complètement la conduite en plastique, insérez puis serrez la cartouche du filtre.
5. Ouvrez la conduite d'eau et faites couler 11 litres d'eau (environ 6 minutes) à travers le filtre avant de l'utiliser.

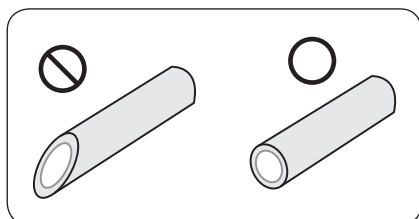

⚠ ATTENTION

- La conduite d'eau doit être raccordée à l'extérieur du réfrigérateur.
- N'utilisez pas de fils de cuivre.
- Si vous coupez le tuyau afin d'adapter sa longueur, assurez-vous que ses extrémités sont coupées verticalement.

Installation

Raccorder la conduite d'eau au réfrigérateur

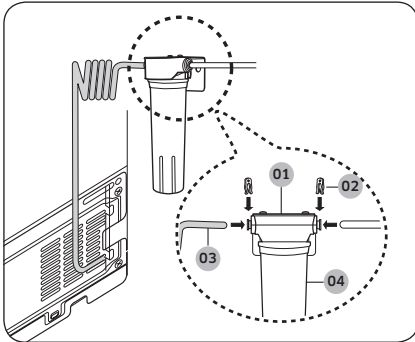

- 01 Support de la cartouche
- 02 Attaches en plastique
- 03 Conduite en plastique
- 04 Cartouche du filtre

1. Raccordez la conduite en plastique en partant de l'arrière du réfrigérateur jusqu'à la sortie du support de cartouche jusqu'à ce que la conduite en plastique soit complètement insérée.
2. Fixez les deux extrémités du support de cartouche à l'aide des attaches en plastique.
3. Ouvrez la conduite d'eau et vérifiez qu'il n'y a pas de fuite.

⚠ ATTENTION

- Utilisez uniquement de l'eau potable.
- La cartouche de filtre n'est pas fournie. Vous devez l'acheter dans un centre de service Samsung local.
- Lorsque vous déplacez le réfrigérateur pour le raccordement, veillez à ne pas marcher sur le cordon d'alimentation ou la conduite d'eau (pour la machine à glaçons).

Installation de la machine à glaçons automatique

Pour acheter une nouvelle machine à glaçons automatique, (type de pièce : RA-TIMO63PP/AA), rendez-vous sur le site Web de Samsung (www.samsung.com) ou contactez votre revendeur.

Kit de la machine à glaçons

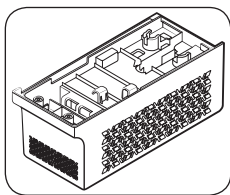

Machine à glaçons

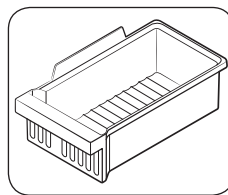

Bac à glaçons

Outils requis (non fournis)

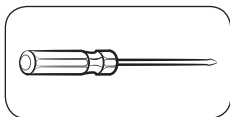

Tournevis cruciforme

Installation

Installer le kit de la machine à glaçons

AVERTISSEMENT

Afin d'éviter toute décharge électrique, assurez-vous que le réfrigérateur est éteint avant de procéder à son installation.

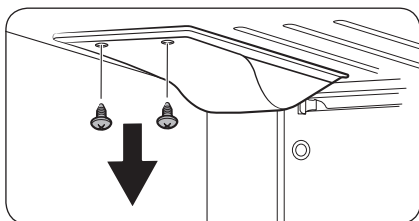

1. Regardez l'illustration ci-contre puis repérez le couvercle sur le coin interne supérieur de l'unité principale.

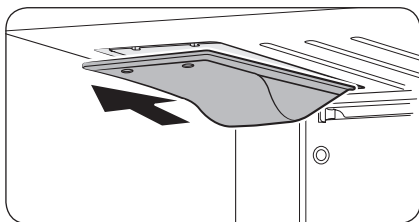

2. Retirez les vis (x2) au niveau du couvercle puis retirez le couvercle en le tirant vers l'avant.

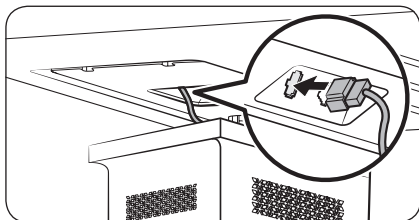

3. Branchez le connecteur du câble de la machine à glaçons sur la prise (indiquée sur l'illustration) de l'unité principale. Assurez-vous que le connecteur soit bien inséré afin de prévenir toute défaillance du système.

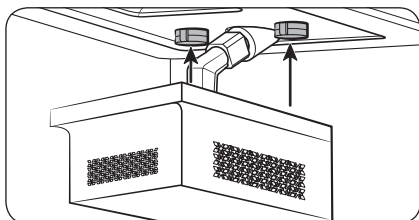

4. Insérez la machine à glaçons dans la partie avant des 2 œillets, comme indiqué. Ensuite, poussez la machine à glaçons vers l'intérieur, jusqu'en butée. Afin d'éviter toute déviation de la machine à glaçons, assurez-vous qu'elle est bien installée en position.

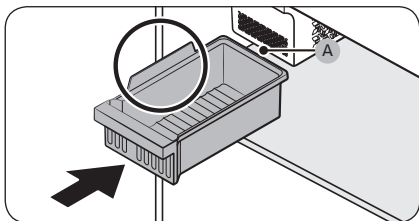
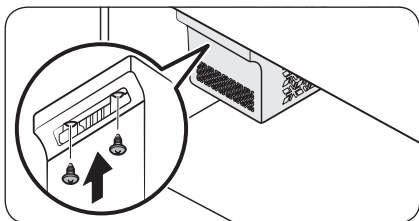
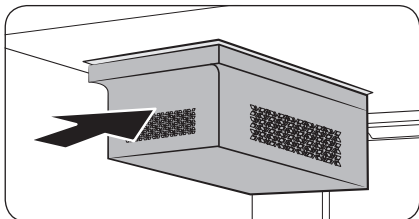

5. Serrez les vis fournies (x2) pour fixer fermement la machine à glaçons au réfrigérateur.
 - Assurez-vous que les trous de vis sont alignés entre eux avant de serrer les vis.

6. Placez le **bac à glaçons** sur la tablette, comme indiqué. De par sa conception, le **bac à glaçons** est censé être placé derrière la machine à glaçons. Autrement, les glaçons produits par la machine à glaçons ne seront pas récupérés correctement dans le bac.
7. Une fois l'installation terminée, allumez le réfrigérateur puis appuyez sur le **commutateur de test (A)** sur la machine à glaçons pour vérifier qu'elle fonctionne et qu'elle alimente correctement en eau le bac à glaçons.

ATTENTION

- Si vous ne souhaitez pas utiliser la machine à glaçons, ou si vous avez prévu de vous absenter ou de partir en vacances, éteignez la machine à glaçons.
- N'allumez pas la machine à glaçons si le bac à glaçons n'est pas en place. Les glaçons produits par la machine à glaçons tombent dans le réfrigérateur et se dispersent à travers ce dernier.
- Des bruits peuvent être émis lorsque la machine à glaçons produit des glaçons ou est alimentée en eau, ou lorsque des glaçons tombent dans le bac à glaçons. Toutefois, il ne s'agit pas d'un dysfonctionnement du système. Lorsque le bac à glaçons est plein, aucun de ces bruits ne sera émis.
- Lors de la première utilisation de la machine à glaçons, ou après avoir remplacé le filtre à eau, les glaçons produits par la machine à glaçons peuvent présenter un résidu de carbone. Si tel est le cas, jetez les premiers glaçons produits. Notez que les résidus de carbone sont sans risque pour les humains.

Dépannage

Machine à glaçons automatique

Symptôme	Causes possibles	Solution
La machine à glaçons ne produit pas de glace.	<ul style="list-style-type: none">Le compartiment du congélateur n'est pas assez froid.	<ul style="list-style-type: none">Assurez-vous que l'entrée d'air froid n'est pas obstruée.
	<ul style="list-style-type: none">La machine à glaçons est éteinte.	<ul style="list-style-type: none">Assurez-vous que la machine à glaçons est allumée. Appuyez sur le bouton Power Freeze (Congélation rapide) en le maintenant enfoncé pendant 3 secondes et vérifiez que le voyant correspondant s'allume.
	<ul style="list-style-type: none">Le connecteur de câble de la machine à glaçons n'est pas branché correctement.	<ul style="list-style-type: none">Assurez-vous que le connecteur de câble est bien branché à la boîte de raccordement.
	<ul style="list-style-type: none">La conduite d'eau alimentant la machine à glaçons est tordue ou pincée.	<ul style="list-style-type: none">Assurez-vous que la conduite d'eau à l'arrière du réfrigérateur n'est pas tordue ou pincée.

Informations relatives à la garantie (CANADA)

Garantie limitée à l'acheteur initial

Cette machine à glaçons Samsung est garantie par Samsung Electronics Canada, Inc. (désigné ci-après par SECA) contre les défauts de fabrication matériels ou une malfaçon durant les périodes suivantes :

Pièces : 1 an

SECA garantit en outre que si cet appareil ne fonctionne pas correctement durant la période de garantie spécifiée et que le dysfonctionnement est dû à un matériau défectueux, SECA réparera ou remplacera la machine à glaçons. Le service à domicile n'est pas offert partout. Communiquez avec nous pour savoir si le service à domicile est actuellement offert dans votre région en utilisant les coordonnées se trouvant au dos de votre garantie.

Toutes les réparations ou tous les remplacements sous garantie doivent être effectués par un centre de service autorisé SECA. (Pour localiser le centre de service SECA le plus proche, appelez le 1 800 SAMSUNG (726-7864) ou visitez notre site Web à l'adresse www.samsung.com/ca)

Obligation du propriétaire initial

Le reçu de vente daté initial doit être conservé par le client et il s'agit de la seule preuve d'achat acceptable. Il doit être présenté au centre de service autorisé SECA au moment de la demande de service avant que les services de garantie ne soient rendus. Pour tous les modèles portatifs, le transport vers et depuis le centre de service autorisé relève de la responsabilité du client.

Exclusions de la garantie

Cette garantie ne couvre pas les dommages provoqués par un accident, un incendie, une inondation et/ou toutes autres catastrophes naturelles, une manipulation, une tension d'alimentation ou une installation incorrectes, des réparations incorrectes ou non-autorisées, une utilisation commerciale ou enfin des dommages survenus au cours de l'expédition. Les ajustements de la part du client qui sont expliqués dans ce guide d'utilisation ne sont pas couverts par les dispositions de la présente garantie. Cette garantie sera automatiquement annulée pour tout appareil reçu avec un numéro de série manquant ou modifié. Cette garantie est valide uniquement pour les produits achetés et utilisés au Canada.

CENTRE D'ASSISTANCE CLIENTÈLE SAMSUNG

Samsung Electronics Canada Inc.
2050 Derry Road West
Mississauga, Ontario L5N 0B9
Canada
1-800-SAMSUNG (726-7864)
www.samsung.com/ca/support (English)
www.samsung.com/ca_fr/support (French)

Mémo

Mémo

Prendre contact avec SAMSUNG WORLD WIDE

Si vous avez des questions ou des commentaires sur les produits Samsung, veuillez prendre contact avec le centre d'assistance clientèle SAMSUNG.

Pays	Centre d'appels	Site Internet
U.S.A	1-800-SAMSUNG (726-7864) 1-844-SAM-PAYS (726-7297)	www.samsung.com/us/support
CANADA	1-800-SAMSUNG (726-7864)	www.samsung.com/ca/support (English) www.samsung.com/ca_fr/support (French)



DA68-03648A-00