



Refrigerator user manual

**Planet
First** 100 %
Recycled Paper

This manual is made with 100 % recycled paper.

imagine the possibilities

Thank you for purchasing this Samsung product.



Free Standing Appliance



Contents

SAFETY INFORMATION	2
SETTING UP YOUR SIDE-BY-SIDE REFRIGERATOR	11
OPERATING THE SAMSUNG SIDE-BY-SIDE REFRIGERATOR	20
TROUBLESHOOTING	35

Safety information

SAFETY INFORMATION

Before using your new Samsung Side-By-Side Refrigerator, please read this manual thoroughly to ensure that you know how to operate the features and functions that your new appliance offers safely and efficiently.

This appliance is not intended for use by persons (including children) with reduced physical, sensory, or mental capabilities, or those who lack experience and knowledge, unless they have been given supervision or instruction concerning the use of the appliance by a person responsible for their safety.

Because the following instructions cover various models, the characteristics of your refrigerator may differ slightly from the refrigerator described in this manual.

If you have any question, contact us at 1-800-SAMSUNG or find help and information online at www.samsung.com.









Important safety symbols and precautions:

WARNING

Hazards or unsafe practices that may result in severe personal injury or death.

CAUTION

Hazards or unsafe practices that may result in minor personal injury or property damage.

	Do NOT attempt.
	Do NOT disassemble.
	Do NOT touch.
	Follow directions carefully.
	Unplug the power plug from the wall socket.
	Make sure the refrigerator is grounded to prevent electric shock.
	Call the contact center for help.
	Note.

These warning symbols are here to prevent injury to you and others. Please follow them carefully. After reading this section, keep it in a safe place for future reference.

WARNING

CRITICAL INSTALLATION WARNINGS

-  • Do not install the refrigerator in a damp location or place where it may come in contact with water.
- Deteriorated insulation on electrical parts may cause an electric shock or fire.
- Do not place this refrigerator in direct sunlight or expose it to the heat from stoves, room heaters, or other appliances.
- Do not plug several appliances into the same multiple power strip.
The refrigerator should always be plugged into its own individual electrical outlet which has a voltage rating that matches the voltage listed on the refrigerator's rating plate.
- This provides the best performance and also prevents overloading of house wiring circuits, which could cause a fire hazard from overheated wires.
- If the wall socket is loose, do not insert the power plug.
- There is a risk of electric shock of fire.
- Do not use a power cord that has cracks or abrasion damage along its length or at either end.
- Do not bend the power cord excessively or place heavy objects on it.
- Do not twist or tie the power cord.
- Do not hook the power cord over a metal object, place a heavy object on the power cord, insert the power cord between objects, or push the power cord into the space behind the appliance.
- When moving the refrigerator, be careful not to roll over or damage the power cord.
 - This may result in an electric shock or fire.
- Never unplug your refrigerator by pulling on the power cord.
Always grip the plug firmly and pull straight out from the outlet.
- Damage to the cord may cause a short-circuit, fire, and/or electric shock.
- Do not use aerosols near the refrigerator.
- Using aerosols near the refrigerator may cause an explosion or fire.
- Do not install this appliance near a heater or inflammable material.

- Do not install this appliance in a humid, oily, or dusty location, or in a location exposed to direct sunlight or water (rain, etc.).
- Do not install this appliance in a location where gas may leak.
 - This may result in an electric shock or fire.



- This refrigerator must be properly located and installed in accordance with the instructions in this manual before you use it.
- Connect the power plug in the proper position with the cord hanging down.
 - If you connect the power plug upside down, the wire can get cut off and cause a fire or electric shock.
- When moving the refrigerator, be careful not to roll over or damage the power cord.
 - This constitutes a fire hazard.
- Make sure that the power plug is not crushed or damaged by the back of the refrigerator.
- Keep the packing materials out of reach of children.
 - There is a risk of death from suffocation if a child puts the packing materials on his or her head.
- The appliance must be positioned so that the plug is accessible after installation.
 - Failing to do so may result in an electric shock or fire due to electric leakage.
- You need to remove all the protective plastic film before you initially plug the product in.



- The refrigerator must be safely grounded.
 - Always make sure that you have grounded the refrigerator before attempting to investigate or repair any part of the appliance.
Power leakages can cause severe electric shock.
- Never use gas pipes, telephone lines, or other potential lightning attractors as an electrical ground.
 - Improper use of the grounding plug can result in a risk of electric shock.
If it is necessary to use an extension cord, use only a 3-wire extension cord that has a 3-blade grounding plug and a 3-slot receptacle that will accept the plug on the appliance.
The marked rating of the extension cord should be AC 115-120 V, 10 A, or more.
If a grounding adapter is used, make sure the

- receptacle box is fully grounded.
- Plug the power plug into the wall socket firmly. Do not use a damaged power plug, damaged power cord, or loose wall socket.
- This may result in an electric shock or fire.



- If the power cord is damaged, have it replaced immediately by the manufacturer or one of its service agents.

⚠ CAUTION

INSTALLATION CAUTIONS



- Allow sufficient space around the refrigerator and install it on a flat surface.
- If your refrigerator is not level, the internal cooling system may not work correctly.
- Keep the ventilation space in the appliance enclosure or mounting structure clear of obstructions.
- Allow the appliance to stand for 2 hours after installation.
- We strongly recommend you have a qualified technician or service company install the refrigerator.
- Failing to do so may result in an electric shock, fire, explosion, problems with the product, or injury.

⚠ WARNING

CRITICAL USAGE WARNINGS



- Do not insert the power plug into a wall socket with wet hands.
- Do not store articles on the top of the appliance.
- When you open or close the door, the articles may fall and cause personal injury and/or material damage.
- Do not insert hands, feet or metal objects (such as knives, etc.) into the bottom or the back of the refrigerator.
- This may result in an electric shock or injury.
- Any sharp edges may cause a personal injury
- Do not put a container filled with water on the refrigerator.
- If spilled, there is a risk of fire or electric shock.
- Children should be supervised to ensure that they do not play with the appliance.
- Keep fingers out of "pinch point" areas. Clearances between the doors and cabinet are necessarily small. Be careful when you open the doors if children are in the area.
- Do not let children hang on the door. A serious injury may occur.
- Do not let children go inside the refrigerator. They could become trapped.
- Do not insert your hands into the bottom area under the appliance.
- Any sharp edges may cause personal injury.
- Do not let children step on a drawer cover.
- The drawer may break and cause them to slip.
- Do not overfill the refrigerator with food.
- When you open the door, an item may fall out and cause personal injury or material damage.
- Do not touch the inside walls of the freezer or products stored in the freezer with wet hands.
- This may cause frostbite.
- Never put fingers or other objects into the water dispenser hole, ice chute, or ice maker bucket.
- It may cause personal injury or material damage.
- Do not use or place any substances sensitive to temperature such as inflammable sprays, inflammable objects, dry ice, medicine, or chemicals near or inside the refrigerator.
- Do not keep volatile or inflammable objects or substances (benzene, thinner, propane gas, alcohol, ether, LP gas, and other such

products) in the refrigerator.

- This refrigerator is for storing food only.
- This may result in fire or explosion.
- Do not store pharmaceutical products, scientific materials, or temperature sensitive products in the refrigerator.
- Products that require strict temperature controls must not be stored in the refrigerator.
- Do not place or use an electrical appliance inside the refrigerator, unless it is of a type recommended by the manufacturer.
- Do not stand on top of the appliance or place objects (such as laundry, lighted candles, lighted cigarettes, dishes, chemicals, metal objects, etc.) on the appliance.
This may result in an electric shock, fire, problems with the product, or injury.
Do not put a container filled with water on the appliance.
- If spilled, there is a risk of fire or electric shock.
- Do not use mechanical devices or any other means to accelerate the defrosting process, other than those recommended by the manufacturer.
- Do not damage the refrigerant circuit.
- Do not spray volatile material such as insecticide onto the surface of the appliance.
- As well as being harmful to humans, it may also result in an electric shock, fire, or problems with the product.
- Never stare directly at the UV LED lamp for long periods of time.
- This may result in eye strain due to the ultraviolet rays.



- Do not attempt to repair, disassemble, or modify the appliance yourself.
- Do not use any fuse (such as cooper, steel wire, etc.) other than a standard fuse.
- If your appliance needs to be repaired or reinstalled, contact your nearest service center.
- Failing to do so may result in an electric shock, fire, problems with the product, or injury.
- If the interior or exterior LED lamp has gone out, please contact your nearest service center.



- Children should be supervised to ensure that they do not play with the appliance.
- Keep fingers out of "pinch point" areas. : Clearances between the doors and cabinet are necessarily small.

Be careful when you open the doors if children are in the area.

- Do not let children hang on the door. A serious injury may occur.
- Do not let children go inside the refrigerator. They could become trapped.
- Bottles should be stored tightly together so that they do not fall out.
- This product is intended only for the storage of food in a domestic environment.
- If a gas leak is detected, avoid any naked flames or potential sources of ignition, and air the room in which the appliance is standing for several minutes.
- Do not touch the appliance or power cord.
- Do not use a ventilating fan.
- A spark may result in explosion or fire.
- Use only the LED Lamps provided by the manufacturer or its service agents.



- If the refrigerator emits a burning smell or smoke, unplug the refrigerator immediately and contact your Samsung Electronics service center.
- If you experience difficulty changing a non-LED light, contact a Samsung service center.
- If the product is equipped with LED Lamps, do not disassemble the Lamp Covers and LED Lamps yourself.
- Please contact your service agents.
- If dust or water enters the refrigerator, unplug the refrigerator and contact your Samsung Electronics service center.
- There is a risk of fire.

CAUTION

USAGE CAUTIONS



- Do not re-freeze frozen foods that have thawed completely.
Do not place carbonated or fizzy drinks in the freezer compartment.
Do not put bottles or glass containers in the freezer.
- When the contents freeze, the glass may break and cause personal injury.
- Use only the ice maker provided with the refrigerator.
- Have the refrigerator's water supply installed by a suitably qualified person and connected only to a potable water supply.
To operate the ice maker properly, water pressure of 20 ~ 125 psi (138 ~ 862 kPa) is required.
If you will be away from home for a long period of time (on vacation, for example) and won't be using the water or ice dispensers, close the water valve.
- Otherwise, water leakage may occur.
- If you won't be using the refrigerator for a very long period of time, (3 weeks or more) empty the refrigerator, unplug it, close the water valve, wipe excess moisture from the inside walls, and leave the doors open to prevent odors and mold.



- Service Warranty and Modification.
- Any changes or modifications performed by a 3rd party on this finished appliance are not covered under Samsung warranty service, nor is Samsung responsible for safety issues that result from 3rd party modifications.
- Do not block the air vents inside the refrigerator.
- If the air vents are blocked, especially with a plastic bag, the refrigerator can be over cooled. If this cooling period lasts too long, the water filter may break and cause water leakage.
- If the refrigerator is disconnected from the power supply, you should wait for at least five minutes before plugging it back in.
- If you have a long vacation planned or do not intend to use the refrigerator for a long period of time, (3 weeks or more) empty the refrigerator, pull out the power plug, close the water valve, wipe excess moisture from the inside walls,

and leave the doors open to prevent odors and mold.



- Letting the refrigerator run long periods of time without using it can cause the insulation to deteriorate and may cause a fire.
- To get the best performance from the product:
- Do not place food too close to the vents at the rear of the appliance as it can obstruct free air circulation in the refrigerator compartment.
- Wrap food up properly or place it in airtight containers before putting it into the refrigerator.
- Do not place glass bottles or carbonated beverages into the freezer.
They can freeze and break.
Broken beverage containers can cause injury.
- Please observe maximum storage times and expiration dates of frozen goods.
- There is no need to disconnect the refrigerator from the power supply if you will be away for less than three weeks.
However, if you will be away for more than three weeks, remove all the food, unplug the refrigerator, close the water valve, wipe excess moisture from the inside walls, and leave the doors open to prevent odors and mold.
- Fill the water tank and ice cube trays with potable water only (tap water, mineral water, or purified water).
- Do not fill the tank with tea or a Sports drink. This may damage the refrigerator.
- Do not strike or apply excessive force to any glass surface.
- Broken glass may result in a personal injury and/or property damage.



- If the product is flooded, make sure to contact your nearest service center.
- There is a risk of electric shock or fire.

CAUTION

CLEANING CAUTIONS

-  • Do not spray water directly on the inside or outside the refrigerator.
 - There is a risk of fire or electric shock.
 - Do not use a hair dryer to dry the inside of the refrigerator.
 - Do not place a lighted candle in the refrigerator to remove bad odors.
 - This may result in an electric shock or fire.
-
-  • Use a clean, dry cloth to remove any foreign matter or dust from the power plug blades.
Do not use a wet or damp cloth when cleaning the plug.
 - Otherwise, there is a risk of fire or electric shock.
-
-  • Before cleaning or performing maintenance, unplug the appliance from the wall socket.
 - Failing to do so may result in an electric shock or fire.

WARNING

- This product contains chemicals known to the State of California to cause cancer and reproductive toxicity.

WARNING

CRITICAL DISPOSAL WARNINGS

-  • **DANGER** : Risk of child entrapment.
Before you throw away your old refrigerator or freezer:
 - Take off the doors and door latch.
 - Leave the shelves in place so that children cannot easily climb inside.
 - Children trapped inside a refrigerator can hurt themselves or suffocate to death.
- Please dispose of the packaging material from this product in an environmentally friendly manner.
- Ensure that none of the pipes on the back of the appliance are damaged prior to disposal.
- R-600a or R-134a is used as a refrigerant. Check the compressor label on the rear of the appliance or the rating label inside the fridge to see which refrigerant is used for your refrigerator.
If this product contains flammable gas (Refrigerant R-600a), contact your local authority in regard to safe disposal of this product.
- When disposing of this refrigerator, remove the door/door seals and door latch so that small children or animals cannot become trapped inside.
Children should be supervised to ensure that they do not play with the appliance.
If trapped inside, the child may get hurt or suffocate to death.
- Cyclopentane is used in the insulation. The gases in the insulation material require a special disposal procedure.
Please contact your local authorities in regard to the environmentally safe disposal of this product.
- Keep all packaging materials well out of the reach of children, as packaging materials can be dangerous to children.
- If a child places a bag over his or her head, the child could suffocate.



ADDITIONAL TIPS FOR PROPER USAGE

- In the event of a power failure, call the local office of your Electricity Company and ask how long it is going to last.
- Most power failures that are corrected in an hour or two will not affect your refrigerator temperatures. However, you should minimize the number of door openings while the power is off.
- Should the power failure last more than 24 hours, remove and discard all frozen food.
- If a key is provided with refrigerator, the keys should be kept out of the reach of children and not be kept in the vicinity of the appliance.
- The appliance might not operate consistently (frozen contents can thaw or temperatures can become too warm in the frozen food compartment) when sited for an extended period of time in a location where ambient air temperatures are constantly below the temperatures for which the appliance is designed.
- Do not store food which goes bad easily at low temperature, such as bananas and melons.
- Your appliance is frost free, which means there is no need to manually defrost your appliance. This will be carried out automatically.
- Temperature rise during defrosting complies with ISO requirements.
But If you want to prevent an undue rise in the temperature of frozen food while the appliance defrosts, wrap the frozen food in several layers of newspaper.
- Any increase in the temperature of frozen food during defrosting can shorten its storage life.
- Do not re-freeze frozen foods that have thawed completely.

Saving Energy Tips

- Install the appliance in a cool, dry room with adequate ventilation.
Ensure that it is not exposed to direct sunlight and never put it near a direct source of heat (a radiator, for example).
- Never block any vents or grilles on the appliance.
- Allow warm food to cool down before placing it in the appliance.
- Put frozen food in the refrigerator to thaw.
You can then use the low temperatures of the frozen products to cool food in the refrigerator.
- Do not keep the door of the appliance open for too long when putting food in or taking food out.
The shorter the time the door is open, the less frost build-up you'll have in the freezer.
- Provide sufficient clearance to the right, left, back, and top for air circulation when installing the refrigerator. This will help reduce power consumption and keep your energy bills lower.

1. Regulatory Notice

1.1 FCC Notice



FCC CAUTION:

Any changes or modifications not expressly approved by the party responsible for compliance could void the user's authority to operate the equipment.

Contains Transmitter Module FCC ID: A3LSWL-B70F

This device complies with Part 15 of FCC Rules. Operation is Subject to the following two conditions:

- (1) This device may not cause harmful interference, and
- (2) This device must accept any interference received including interference that cause undesired operation.

For products available in the US and Canadian markets, only channels 1~11 are available.
You cannot select other channels.

FCC STATEMENT:

This equipment has been tested and found to comply within the limits for a Class B digital device, pursuant to part 15 of the FCC Rules. These limits are designed to provide reasonable protection against harmful interference in a residential installation.

This equipment generates, uses, and can radiate radio frequency energy and, if not installed and used in accordance with the instructions, may cause harmful interference to radio communications. However, there is no guarantee that interference will not occur in a particular installation. If this equipment does cause harmful interference to radio or television reception, which can be determined by turning the equipment off and on, the user is encouraged to try to correct the interference by one or more of the following measures:

- Reorient or relocate the receiving antenna
- Increase the separation between the equipment and receiver
- Connect the equipment to an outlet that is on a different circuit than the receiver.
- Consult the dealer or an experienced radio/TV technician for help.

FCC RADIATION EXPOSURE STATEMENT:

This equipment complies with FCC radiation exposure limits set forth for an uncontrolled environment. This equipment should be installed and operated so there is at least 8 inches (20 cm) between the radiator and your body. This device and it's antennas must not be co-located or operated in conjunction with any other antenna or transmitter except in accordance with FCC multi-transmitter product procedures.

SAVE THESE INSTRUCTIONS

1. Regulatory Notice

1.2 IC Notice

Contains Transmitter Module IC: 649E - SWLB70F

The term "IC" before the radio certification number only signifies that Industry Canada technical specifications were met. Operation is subject to the following two conditions : (1) this device may not cause interference, and (2) this device must accept any interference, including interference that may cause undesired operation of the device.

This Class B digital apparatus complies with Canadian ICES-003.

Cet appareil numérique de la classe B est conforme à la norme NMB-003 du Canada.

For products available in the US and Canadian markets, only channels 1~11 are available.
You cannot select other channels.

IC RADIATION EXPOSURE STATEMENT:

This equipment complies with IC RSS-102 radiation exposure limits set forth for an uncontrolled environment. This equipment should be installed and operated so there is at least 8 inches (20 cm) between the radiator and your body. This device and it's antennas must not be co-located or operated in conjunction with any other antenna or transmitter except in accordance with FCC multi-transmitter product procedures.

SAVE THESE INSTRUCTIONS

Setting up your side-by-side refrigerator

GETTING READY TO INSTALL THE REFRIGERATOR

Congratulations on your purchase of this Samsung Side-By-Side Refrigerator.

We hope you enjoy the state-of-art features and efficiencies that this new appliance offers.

Selecting the best location for the refrigerator

Choose:

- A location with easy access to a water supply.
- A location without direct exposure to sunlight.
- A location with a level floor.
- A location with enough space for the refrigerator doors to open easily.
- A location that provides sufficient space to the right, left, back, and top for air circulation.
- A location that allows you to move the refrigerator easily if it needs maintenance or service.

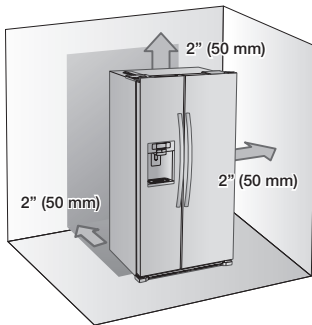

If the refrigerator does not have enough space, the internal cooling system may not work properly. If your refrigerator has an ice maker, allow extra space at the back for the water line connections. When you install the refrigerator next to a fixed wall, you need a minimum clearance of 2" (50 mm) between the refrigerator and wall to allow the door to swing open.

Important: Make sure that you can easily move your refrigerator to its final location by measuring doorways (both width and height), thresholds, ceilings, stairways, etc.

The following chart details the exact height and depth of this Samsung French Door Refrigerator.

Model	RS22HDHPN**
Depth "A"	27" (687 mm)
Width "B"	35 7/8" (912 mm)
Height "C"	68 1/2" (1742 mm)
Overall Height "D"	70 1/8" (1782 mm)
Depth "E"	30" (762 mm)

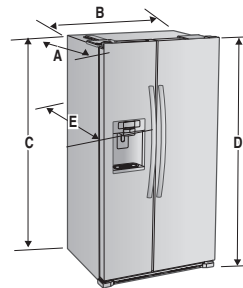

- Allow clearance to the right, left, back and top when installing. This will help reduce power consumption and keep your energy bills lower.
- Do not install the refrigerator where the temperature will go below 50 °F (10 °C).
- Do not locate the refrigerator where it may become wet.
- Make sure you disconnect the water supply line BEFORE removing the freezer door. See the next section on "Separating the Water Line" to avoid damage.

Door Clearance

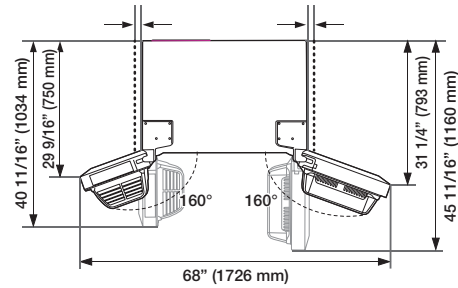

⚠ CAUTION

When moving your refrigerator

To prevent floor damage, be sure the front adjusting legs are in the up position (above the floor).

Refer to 'Leveling the Refrigerator' on page 15.

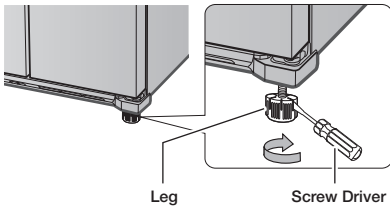

Flooring

For proper installation, you must place this refrigerator on a level, hard surface that is the same height as the rest of the floor.

This surface should be strong enough to support a fully loaded refrigerator.

To protect the finish of the flooring, cut a large section of the cardboard carton and place it under the refrigerator where you are working.

When moving the refrigerator, you need to pull and push it straight forwards or back.

Do not wiggle it from side to side.

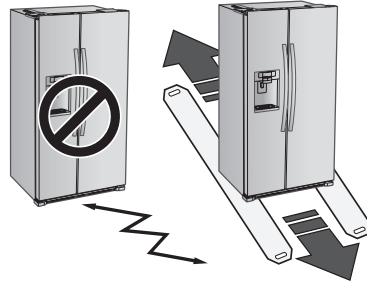

Required Tools (Not provided)

Philips screwdriver (+)	Flat-blade screw driver (-)	Socket wrench (13/32") (10 mm)
Allen wrench (3/16") (5 mm)		

REMOVING THE REFRIGERATOR DOORS

If your entrance won't allow the refrigerator to pass easily through it, you can remove the refrigerator doors.

To remove the doors, follow the steps below. If you do not need to remove the doors, go to "Leveling the Refrigerator" on page 15.

1. Removing the front leg cover

Open both the freezer and refrigerator doors. Unscrew the three screws holding the front leg cover in place by turning them counter-clockwise. When the screws are loose, remove the front leg cover.

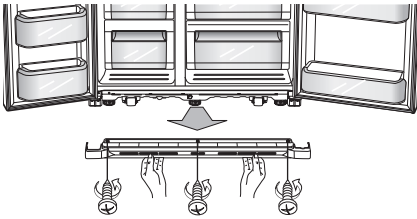

2. Separate the water supply line from the refrigerator

Remove two water lines (orange for ice and the other for water) by pressing the coupler (1) and pulling the water line (2) away.

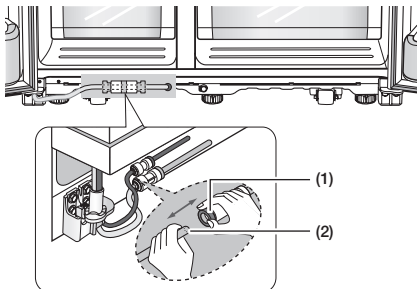

Do not cut the water line.
Gently separate it from the coupler.

3. Removing the freezer door

A few things to mention first.

- Make sure that you lift the door straight up so the hinges are not bent or broken.
- Be careful not to pinch the water tubing and wire harness on the door.
- Place doors on a protected surface to prevent scratching or damage.

1. With the Freezer door closed, remove the upper hinge cover (1) using a screwdriver, and then disconnect the wires by gently pulling them apart (2).

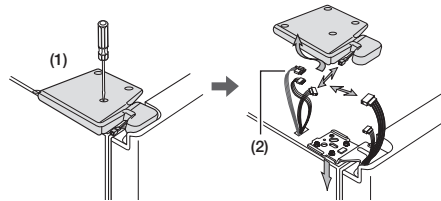

2. Remove the hinge screws (3) by turning them counterclockwise, and then take off the upper hinge (4).

Be careful that the door does not fall on you as you are removing the hinge.

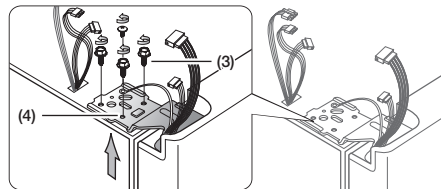

⚠ CAUTION

Be sure to keep track of all parts you are removing.

- Next, remove the door from the lower hinge (5) by carefully lifting the door straight up (6).

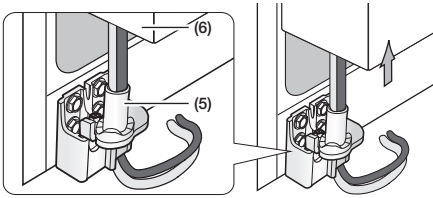

⚠ CAUTION

Be careful not to pinch the water tubing and wire harness on the door.

- Remove the lower hinge (7) from the bracket (8) by gently lifting the lower hinge upwards.

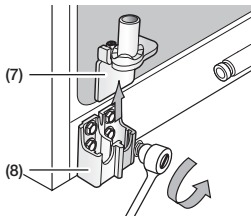

4. Remove the Fridge Door

- With the door closed, remove the upper hinge cover (1) using a screwdriver.

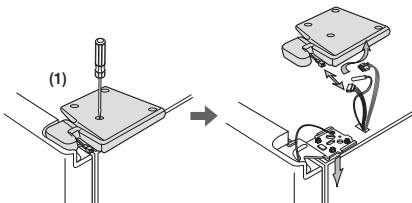

- Remove hinge screws (3) and the ground screw (2) by turning counter-clockwise, and then take off the upper hinge (4). Be careful that the door does not fall on you as you are removing the hinge.

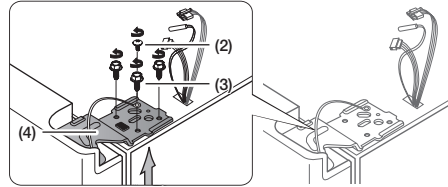

⚠ CAUTION

Be sure to keep track of all parts you are removing.

- Remove the door from the lower hinge (5) by lifting the door straight up (6).

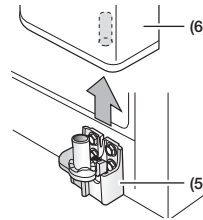

- Remove the lower hinge (7) from the bracket (8) by gently lifting the lower hinge upwards.

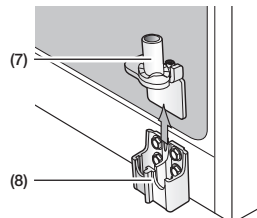

- After you have removed the Fridge and Freezer doors, move the refrigerator to its installation location.

Re-attaching the Fridge Door

To re-attach the fridge door, replace parts in reverse order.

Re-attaching the Freezer Door

To re-attach the freezer door, replace parts in reverse order.

Re-attaching the Water Supply Lines

1. The Water Lines must be fully inserted into the center of the transparent coupler to prevent water leakage from the dispenser.
2. Insert the 2 clips in the install pack as shown below, and then confirm that each clip holds the line firmly.

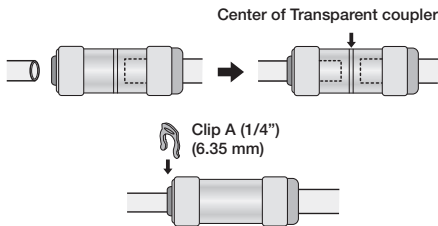

⚠ CAUTION

- Make sure the color of the water lines match.
- Keep the clips out of the reach of children and make sure that children do not play with them or put them into their mouths.

LEVELING THE REFRIGERATOR

Make sure the refrigerator is level so that you can make final adjustments.

Use a level to test if the refrigerator is level both side to side and back to front.

If the refrigerator is not level, you will not be able to get the doors perfectly even, which may cause moisture condensation and increased energy bills.



The front of the refrigerator is also adjustable.

Before levelling the refrigerator, remove the front leg cover.

Open both the freezer and refrigerator doors. Unscrew the three screws holding the front leg cover in place by turning them counter-clockwise. When the screws are loose, remove the front leg cover.

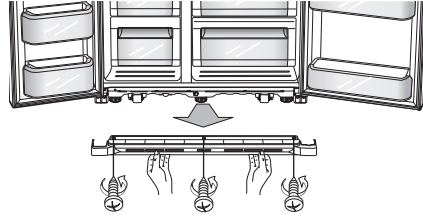

When the Freezer part is lower than the Fridge part.

Insert a flat-blade screwdriver into a slot on the Freezer Leg, then turn it clockwise.

When the Fridge part is lower than the Freezer part.

Insert a flat-blade screwdriver into a slot on the Fridge Leg, then turn it clockwise.

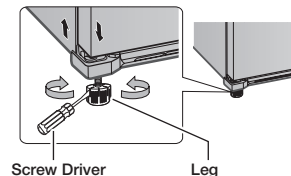

Refer to the next section for the best way to make very minor adjustments to the doors.

MAKING MINOR ADJUSTMENTS TO THE DOORS

A level refrigerator is necessary for getting the doors perfectly even.

Make sure your refrigerator is level before you begin.

If you need help leveling, review the previous section on leveling the refrigerator.

When the door of the freezer is higher than the fridge

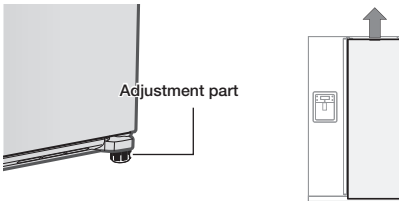

The process for adjusting each door is the same. Open the doors and adjust them, one at a time, as follows:

1. Unscrew the nut (**1**) from the lower hinge until it reaches the upper end of the bolt (**2**).

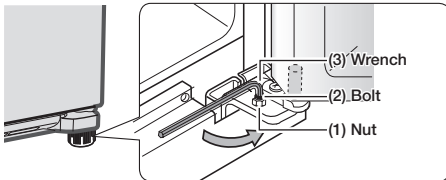

When you release the nut (**1**), make sure that you use the Allen wrench provided (**3**) to loosen the bolt (**2**) in a counter-clockwise direction. You should then be able to unscrew the nut (**1**) with your fingers.

2. Adjust the height difference between the doors by turning the bolt (**2**) clockwise (↻) or counter clockwise (↺).

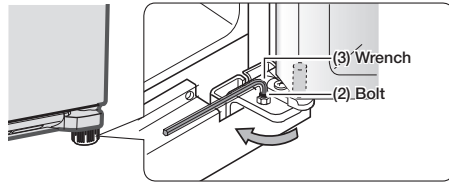

When you turn clockwise (↻), the door will move up.

3. After adjusting the doors, turn the nut (**1**) clockwise (↻) until it reaches the lower end of the bolt, then tighten the bolt again with the wrench (**3**) to fix the nut in place (**1**).

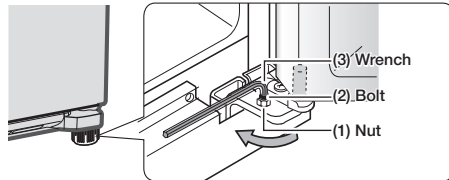

If you do not secure the nut firmly, the bolt may release.

Installing the water filter.



Before installing the water filter, please remove the top shelf.

1. Remove the water filter cover (**1**).
2. Remove the fixed cap by turning it counter clockwise.
Keep the cap in a safe place for later use if you don't use a filter.
3. Remove the water filter from the box and put a replacement indicator sticker on the filter as shown.
Place a sticker on the filter with a date six months in the future.
For example, if you install the water filter in March, put the "SEP" sticker on the filter to remind you to replace it in September.
That way you'll know when it is time to replace the filter.
Normal filter life is about 6 months.

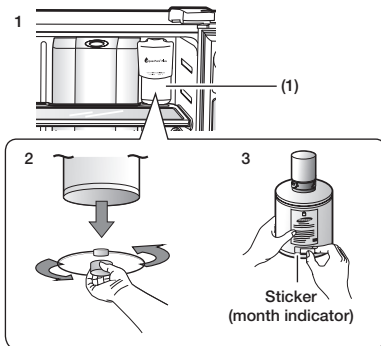

4. Remove the filter cap and insert the filter into the filter housing.
5. Slowly turn the water filter 90° clockwise to align the indicator mark on the filter with lock indicator on the filter housing.
Make sure to align the water filter label mark with the center of the lock indicator as illustrated above, right. Do not over-tighten.

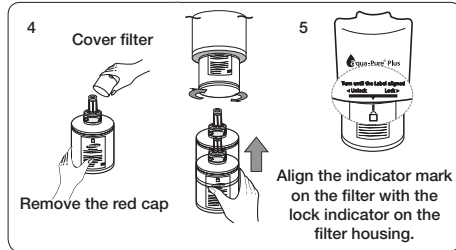

A newly installed water filter cartridge may cause water to briefly spurt from the water dispenser.
This is caused by air getting into the line.
It should pose no problem to operation.

INSTALLING THE WATER DISPENSER LINE

A water dispenser is one of the helpful features on your new Samsung Refrigerator.

To help promote better health, the Samsung water filter removes unwanted particles from your water. However, it does not sterilize or destroy microorganisms.

You may need to purchase a water purifying system to do that.

The water line also connects to the ice maker.

For the ice maker to operate properly, water pressure of 20 ~ 125 psi (138 ~ 862 kPa) is required.

If the refrigerator is installed in an area with low water pressure (below 20 psi), you can install a booster pump to compensate for the low pressure.

After you have connected the water line, make sure the water storage tank inside the refrigerator is properly filled.

To do this, press the water dispenser lever until water runs from the water dispenser.



Water line installation kits are available at extra cost from your dealer.

We recommend using a water supply kit that contains copper tubing.

Connecting to the water supply line

1. First, shut off the main water supply line and turn the ice-maker off.
2. Locate the nearest cold water drinking water line.
3. Install the pipe clamp and shut off valve.
4. Connect the water line installation kit to the shut off valve.

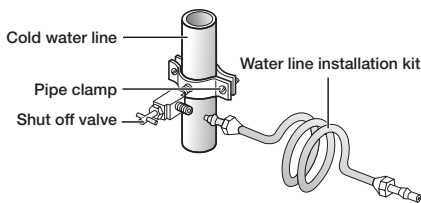

Connecting the water supply line to the refrigerator

There are several items that you need to purchase to complete this connection.

You may find these items sold as a kit at your local hardware store.

Use Copper Tubing	Use Plastic Tubing
<ul style="list-style-type: none"> • 1/4" copper tubing • 1/4" compression nut (1pc) • Ferrule (2pc) 	<ul style="list-style-type: none"> • 1/4" plastic tubing → Molded end (Bulb) • 1/4" compression nut (1pc)

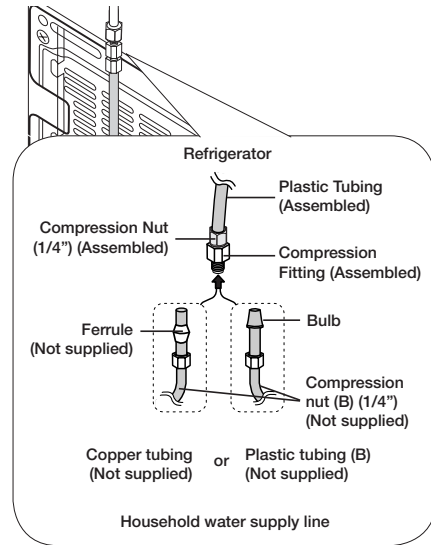

1. Connect the household water line to the assembled compression fitting.
 - If you are using copper tubing, slip the compression nut (**B**) (not supplied) and ferrule (not supplied) on the copper tubing (not supplied) as shown.
 - If you are using plastic tubing (**B**), insert the molded end (Bulb) of the plastic tubing (**B**) into the compression fitting.

⚠ CAUTION

Do not use plastic tubing (**B**) without the molded end (Bulb).

2. Tighten the compression nut (**B**) onto the compression fitting.
Do not over-tighten the compression nut (**B**).
3. Turn the water on and check for any leaks inside the refrigerator, around the water filter, and in any connection areas.
If you find water drops or leaks, turn off the main water supply.
If the leaks are in the connection areas, check the connections and, if necessary, tighten.
If there are leaks in the refrigerator, check the water filter and confirm it is in the locked position.
Turn on the water supply and check for leaks again.
4. Plug in the refrigerator.
5. Flush 3 gallons of water through the filter before drinking or using the water from the refrigerator. (Flush approximately 6 minutes.)
This will clean the water supply system and remove air from the lines.

To flush, press the Water button, and then press a large glass or cup against the water dispenser lever. Fill the glass, empty it into the kitchen sink after it is filled, and then repeat.



Additional flushing may be required in some households.

6. Open the refrigerator door and make sure there are no water leaks coming from the water filter.



- After you turn on the refrigerator, let the ice maker make ice for 1 to 2 days.
Over that period of time, throw out the first 1 or 2 buckets of ice the ice maker makes to ensure all impurities have been removed from the water line.

- Only connect the water line to a drinkable water source.
- If you have to repair or disassemble the water line, cut off 1/4" of the plastic tubing to make sure you get a snug, leak-free connection.
- You can test the water line quickly using a paper cup.
Under normal conditions, the water dispenser can fill a 5.75 oz. (170 cc) cup in about 10 seconds.

COMPLETING THE SET UP

Now that you have your new refrigerator installed in place, you are ready to set up and enjoy the features and functions of the appliance.

By completing the following steps, your refrigerator should be fully operational.

1. Make sure your refrigerator is in an appropriate location with reasonable clearance between it and the wall. Refer to installation instructions in this manual.
2. Once the refrigerator is plugged in, make sure the interior light comes on when you open the doors.
3. Set the Temperature control to the coldest temperature and wait for an hour.
The freezer will get slightly chilled and the motor will run smoothly.
Reset the refrigerator and freezer to the temperatures you want.
4. After you plug the refrigerator in, it will take a few hours to reach the appropriate temperature.
You can store food and drinks in the refrigerator after the temperature is sufficiently cool.



If condensation or water drops appear on both sides of the fridge door's central part, turn the Energy Saver mode off after removing the condensation.
(See the explanation of the Energy Saver button in "Using the Control Panel" on page 20.)

Operating the SAMSUNG side-by-side refrigerator

USING THE CONTROL PANEL / DIGITAL DISPLAY

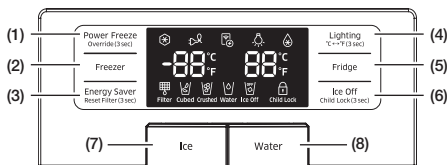

<p>(1) Power Freeze / Override (3sec)</p>	<ol style="list-style-type: none"> 1. Press the Power Freeze button to decrease the time needed to freeze products in the Freezer. This can be helpful if you need to quickly freeze items that spoil easily or if the temperature in the freezer has warmed dramatically. (For example, if the door was left open). 2. The Override function activates/deactivates Smart Grid (page 25). Press the Power Freezer/Override button for 3 seconds to set/clear the Override function.
---	---

<p>(2) Freezer</p>	<p>Press the Freezer button to set the freezer temperature. You can set the temperature between 5 °F (-15 °C) and -8 °F (-23 °C).</p>
--------------------------------------	---

<p>(3) Energy Saver / Reset Filter (3sec)</p>	<ol style="list-style-type: none"> 1. For better energy efficiency, press the Energy Saver button. If condensation occurs on the doors, press again to turn the Energy Saver Button function off. 2. When you change the water filter, press and hold this button for 3 seconds to reset the water filter indicator.
---	--

<p>(4) Lighting / °C↔°F (3sec)</p>	<ol style="list-style-type: none"> 1. Press the Lighting button to turn on the dispenser LED lamp. 2. To switch the temperature units between °C and °F, press and hold this button for 3 seconds. <p>Each time you press and hold the button for 3 seconds, the °C and °F temperature modes alternate and the °C or °F icon lights up, indicating your selection.</p>
--	--

<p>(5) Fridge</p>	<p>Press the Fridge button to set the Fridge temperature. You can set temperature between 44 °F (7 °C) and 34 °F (1 °C). The Power Cool function starts operating when you set the temperature lower than 34 °F (1 °C). If you select "Power Cool", the inside temperature of the Fridge will decrease for about two and a half hours. When the Power Cool mode exits, the notch is reset to the factory default temperature.</p>
-------------------------------------	---

<p>(6) Ice Off / Child Lock (3sec)</p>	<ol style="list-style-type: none"> 1. Press the Ice Off button to turn the ice making function off. 2. Press and hold this button for 3 seconds, to turn on the Child lock and lock all the panel buttons, including the Ice button and the dispensers. To cancel this function, press and hold this button for 3 seconds again.
--	--

<p>(7) Ice</p>	<p>Press the Ice button to choose cubed or crushed ice.</p>
----------------------------------	---

<p>(8) Water</p>	<p>Press the Water button for water.</p>
------------------------------------	--

USING THE DIGITAL DISPLAY

"Freezer Temp." indicates the current Freezer temperature.

"Fridge Temp." indicates the current Fridge temperature.

When not in use, the Display will turn off. This is normal operation.

Power Freeze

This icon lights when you activate the “Power Freeze” feature. “Power Freeze” is great for times when you need a lot of ice.

When you have enough, just press the button again to cancel the “Power Freeze” mode.



When you use this function the energy consumption of the refrigerator will increase.

Remember to turn it off when you don't need it and return the freezer to your original temperature setting.

Energy Saver

This icon lights when you activate the “Energy Saver” function.

The Energy Saver function is automatically set to “ON” when power is supplied to the Refrigerator. If condensation appears on the doors, turn the Energy Saver function off.

E-Smart

The E-Smart icon lets you check the status of the refrigerator's AP connection (network connection).

- When connected to an AP: The E-Smart icon is on.
- When not connected to an AP: The E-Smart icon is off.

Lighting

This icon lights when you activate the “Lighting” feature. When the icon is lit, the dispenser light (under the display) is on continuously.

If you want the Dispenser lamp to come on only when someone uses the dispenser, press the Lighting button to turn the continuous mode off.

Power Cool

This icon lights when you activate the “Power Cool” feature (refer to number 5, Fridge Button on Page 20 to select this function).

For a quick fridge cool down, use “Power Cool”.

If you select “Power Cool”, the inside temperature of the Fridge will decrease for about two and a half hours.

Filter Indicator

This icon lights when you need to change the filter, usually after the refrigerator has dispensed about 300 gallons of water (after about 6 months). After you install the new water filter, reset the filter indicator by touching and holding the “Energy Saver” button for 3 seconds.

- If water is not dispensing or dispensing slowly, you need to replace the water filter because the water filter is clogged.
- Some areas have large amounts of lime in their water, which causes the water filter to clog more quickly.

Cubed Ice , Crushed Ice

Enjoy cubed or crushed ice by selecting your preference on the digital control panel.

The ice type light indicates the type of ice that is currently chosen.

Water

This icon lights when you activate the “Water” feature.

Ice Off

This icon lights when you activate the “Ice Off” feature. The ice maker is turned off and will not produce ice.

When ICE OFF blinks on the display panel, reinsert the ice bucket and/or make sure it's installed properly.

Child Lock

This icon lights when you activate the “Lock” feature.

When the Child Lock icon is lit, all the panel buttons, including the Ice button and the dispensers, are locked and de-activated.

Press and hold the Ice Off / Child Lock button for 3 seconds to turn Child Lock off and re-activate the panel buttons.

Cooling Off Mode

Cooling Off mode (also called Shop mode), is designed for use by retailers when they are displaying refrigerators on the shop floor. In Cooling Off mode, the refrigerator’s fan motor and lights work normally, but the compressors do not run, and the refrigerator and freezer do not get cold.

To start Cooling Off mode, touch and hold the Power Freeze button and the Freezer button for 5 seconds during normal operation.

The refrigerator chime sounds and OFF appears on the display.

To cancel Cooling Off mode, touch and hold the Power Freeze and Freezer buttons again for 5 seconds, until the chime sounds.

Important: If you see the OFF code on your refrigerator’s display, your refrigerator is in Cooling Off mode.

Follow the directions above to cancel.

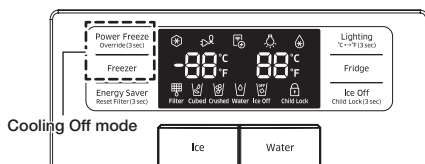

Display Off Function

To energy conservation the Panel Display turns off automatically under the following conditions:

When no button has been pressed, when no doors are open, or when no Dispenser Lever has been pushed for a period of time.

However, the icon indicating your Water or Cubed / Crushed Ice selection, will stay on.

When you press a button, open a door, or push a Dispenser Lever, the Panel Display will turn on again.

Except for the Water and Cubed / Crushed Ice buttons, all function buttons will become operational after you remove your finger from the button you are currently pressing.

E-SMART Refrigerator Features

How to get the most out of your E-Smart refrigerator.

Getting Connected

To use the Smart Grid (Demand Response) and E-Smart function on your Refrigerator, you need the following devices and apps:

- Devices: 1) Wireless Router, 2) Samsung E-Smart Refrigerator, 3) Smartphone (Recommended: Galaxy S4, Galaxy Note3/ Android OS Jelly bean).
- Applications: 1) “Samsung E-Smart App” from the Google Play Store or Samsung Apps.

In addition, you need to:

- Connect the Refrigerator and the Smartphone to the same Wi-Fi network in your home.
- Install and run Samsung E-Smart App on your Smartphone (to use the Samsung E-Smart function).

In addition, to use the Smart Grid (Demand Response) function, you must Register for the service with your electric company. The company must have an EMS (Energy Management System) that supports SEP (Smart Energy profile).

Downloading the E-Smart App and Connecting the Refrigerator to your Network

1. On your Smartphone, connect to the app store (e.g. Google Play, etc.).
2. Search for the app using "Samsung E-Smart Ref." as the keyword.
3. Download the app and install it on your phone.
4. Launch the app.
The network configuration screen appears.
5. Configure the AP information (SSID, Password, etc.) on the app screen.
6. Configure the network settings according to the instructions in the app.
7. On the refrigerator, press and hold the Fridge and Energy Saver buttons at the same time for 3 seconds.
The refrigerator enters the AP mode.

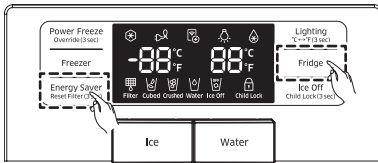

8. If you have completed the network settings properly, the app shows the home screen.

- Please confirm your the Internet devices (AP, Smartphone) are working properly before configuring the network settings.
- This refrigerator supports the IEEE 802.11 a/b/g/n protocols.
Samsung Electronics recommends IEEE 802.11n.
- To connect the refrigerator to a wireless network, you have to connect the refrigerator to an AP (router or modem).
If the AP supports DHCP, you can connect the refrigerator to the Internet using DHCP or a fixed IP address.
- Set the channel of the AP to one not currently being used.
If the channel set for the AP is being used by another device nearby, it may result in interference.
- Most wireless networks allow you to configure network security settings. If your network has a security password, you must enter the password to connect to the network.
- The refrigerator supports the following wireless security modes and encryption types:
 - Security Mode: WEP, WPA2PSK, WPA2PSK
 - Encryption Type: WEP, TKIP, AES (WPA2PSK and AES are recommended.)
- The app supports indoor control only.
- The Samsung E-Smart Ref. app is optimized for Samsung Electronics Smartphones (Galaxy S4 , Galaxy Note 3).
For other Smartphones, some functions may work differently.

MAC Address Display Mode

This function displays the MAC address of the Wi-Fi module on the refrigerator display. The refrigerator displays the MAC address of the Wi-Fi module for 1 minute.

1. Press and hold the Power Freeze and Energy Saver buttons at the same time for 3 seconds.

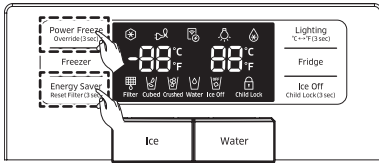

2. A Buzzer sounds. Four of the twelve Mac address of the Wi-Fi module are displayed in turns in the freezer and fridge temperature displays for 1 minute. For example, if the Wi-Fi module's MAC address is "11-22-33-44-55-66", the MAC address is displayed as follows: "11 22" → "33 44" → "55 66" → ---- → "11 22" for 1 minute.
3. After 1 minute, the display returns to the normal state and the Buzzer sounds again.



If the Mac addresses are not available or there is no Wi-Fi module, '----' is displayed on the freezer and fridge temperature displays.

SMART GRID Function (Demand Response)

When the refrigerator operates in SMART GRID (Demand Response) mode, the E-Smart Refrigerator function can control energy usage or delay the operation of some functions to save money when energy prices or demand are the highest.



You can deactivate the SMART GRID (Demand Response) function at any time.

(Using the Override On/Off function)



To use the SMART GRID (Demand Response) function, you need a separate contract with your utility company.

Using the SMART GRID (Demand Response) Function

This feature monitors energy prices and demand information from your utility company and sends notifications to the refrigerator to run high energy-consuming tasks during off-peak times when electricity costs and demand are lower.

If the refrigerator receives a control signal from the Utility Company, the refrigerator will display the DAL (L3) ~ TALR (L4) levels on the refrigerator display and control the power consumption according to the level.

[Exception condition] The DAL and TALR control signals from an utility company work as long as product performance is maintained.

If the refrigerator receives the SMART GRID (Demand Response) signal (DAL or TALR), the refrigerator will operate in Delay Appliance Load (Display: L3) or Temporary Appliance Load Reduction (Display: L4) mode.

- Delay Appliance Load (L3): The refrigerator responds to a DAL signal by providing a moderate load reduction for the duration of the delay period.
This function controls functions that consume a lot of energy such as adjusting the Cooling system, running the defrost cycle, and making ice.
- When the refrigerator operates in DAL (L3) mode, "L3" is displayed on the refrigerator display.
- DAL mode is automatically deactivated after it lasts for the amount of time stipulated by the DAL signal (max. 4.5 hours) or when the Override key is pressed.
- Temporary Appliance Load Reduction (L4): The refrigerator responds to a TALR signal by aggressively reducing the load for a short time period.
This function reduces energy consumption by stopping the compressor and controlling the functions that consume a lot of energy such as the defrost cycle and making ice.)
- When the refrigerator operates in TALR (L4) mode, "L4" is displayed on the refrigerator display.
- TALR (L4) mode is automatically deactivated after it lasts for the received duration (max. 15 minutes), or when the Override key is pressed. The mode is immediately deactivated and the refrigerator returns to the normal state when the door is opened or closed, or the dispenser is used.

Override Mode

When you want to ignore the SMART GRID (Demand Response) signal from the Utility Company, you can activate OVERRIDE mode. If OVERRIDE mode is activated, the SMART GRID (Demand Response) signal is ignored and the refrigerator will not be controlled by the Utility Company.

Activating and deactivating Override mode

1. Press and hold the [Power Freeze] button for 3 seconds.

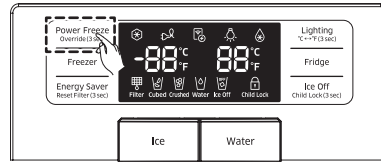

2. A buzzer sounds and 'Or' and 'on' is displayed in the freezer and fridge temperature displays for 5 seconds.
3. If the refrigerator receives a SMART GRID (Demand Response) signal from the Utility Company, 'Or' is displayed in the freezer temperature display.
4. To deactivate OVERRIDE mode, press and hold the [Power Freeze] button for 3 seconds.

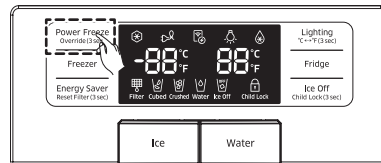

5. A buzzer sounds and 'Or' and 'oF' appears in the freezer and fridge temperature displays for 5 seconds.



Alternatively, you can activate or deactivate OVERRIDE mode using the app.

Using the E-SMART Function

The E-SMART function enables you to control and monitor your E-Smart refrigerator remotely for your convenience.



- To use the E-SMART refrigerator functions, you have to install the corresponding app first.
- The app supports indoor control only.

1. Operational Status, User Settings & Messages.

- You can view the freezer and fridge temperature settings.
- You can receive an alarm when the freezer or fridge door is open for 2 minutes.
- The door-open alarm indicator appears on the status bar of the top area of your mobile phone.
- You can check the DR and Override status.
- You can check the operational condition of the ice maker in the freezer.

2. Remote Management.

- Power Freeze Setting : You can remotely activate the Power Freeze function.
- Power Cool Setting : You can remotely activate the Power Cool function.
- Ice On/Off Setting : You can remotely set up the Ice On/Off Setting function.

3. Energy Consumption Reporting.

- Shows the accumulated power consumption. Power consumption data is updated every 10 minutes.



The energy consumption report may differ from the power consumption specifications of the product depending on the operating environment and the stored food.

4. Delay Defrost Capability.

- The Delay Defrost Capability function saves energy by delaying the defrost operation to a time specified by the user.

You can configure the time, and this function will save energy during the specified period in a 24 hour cycle. If the time is not set, the function works with the default time settings. The default time settings are below:

- 6 am to 10 am : 1st. November ~ 30th. April
- 3 pm to 7 pm : 1st. May ~ 31th. October

To change the time setting for the Delay Defrost Capability

You can change the time setting for the Delay Defrost Capability on the app.

Provision for Open Access to the Connected Product Requirements

1. SGIP Open Standards (Smart Energy Profile 2.0 <http://www.csep.org/>)
 - Energy Consumption Reporting
 - Demand Response
2. Samsung OPEN API
 - Operational Status, User Settings & Messages
 - ICE Maker Status: GET /external/ icestatus?icegetstatus=opt (relevant to the energy consumption of the product 1)
 - Door Open Alarm: GET /devices/0/ Door?type=opt (relevant to the energy consumption of the product 2)
 - DR Status: GET /external/drlc?drgetstatus=opt
 - Delay Defrost Capability
 - Set Schedule of the Defrost Delay: POST / devices/0/defrost/addSchedule
 - Get Schedule of the Defrost Delay : GET / devices/0/defrost/getSchedule
 - Delete Schedule of the Defrost Delay: POST / devices/0/defrost/delSchedule
 - Defrost Delay On/OFF: PUT /devices/0/defrost/ delayevent.

CONTROLLING THE TEMPERATURE

Basic Temperature of Freezer and Fridge

The basic and recommended temperature of Freezer and Fridge compartments are 0 °F (-18 °C) / 37 °F (3 °C).

If the temperature of Freezer and Fridge compartments are too high or low, adjust the temperature manually.

Controlling the Freezer temperature

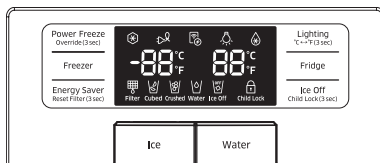

The freezer temperature can be set between 5 °F (-15 °C) and -8 °F (-23 °C) to suit your particular needs.

Press the Freezer button repeatedly until the desired temperature is shown in the temperature display.

Fahrenheit : 0 °F → -1 °F → -2 °F → -3 °F → -4 °F → -5 °F → -6 °F → -7 °F → -8 °F → 5 °F → 4 °F → 3 °F → 2 °F → 1 °F → 0 °F.

Centigrade : -18 °C → -19 °C → -20 °C → -21 °C → -22 °C → -23 °C → -15 °C → -16 °C → -17 °C → -18 °C.

Keep in mind that foods like ice cream may melt at 4 °F (-15.5 °C).

The temperature display will move sequentially from 5 °F (-15 °C) to -8 °F (-23 °C).

When the display reaches 5 °F (-15 °C), it will begin again at -8 °F (-23 °C).

Controlling the Fridge temperature

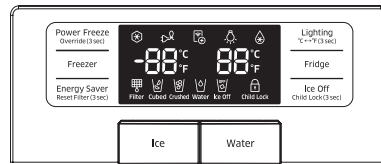

The refrigerator temperature can be set between 44 °F (7 °C) and 34 °F (1 °C) to suit your particular needs.

Press the Fridge button repeatedly until the desired temperature is shown in the temperature display.

Fahrenheit : 37 °F → 36 °F → 35 °F → 34 °F → Power Cool → 44 °F → 43 °F → 42 °F → 41 °F → 40 °F → 39 °F → 38 °F → 37 °F.

Centigrade : 3 °C → 2 °C → 1 °C → Power Cool → 7 °C → 6 °C → 5 °C → 4 °C → 3 °C.

The temperature control process for the Fridge works just like the Freezer process.

Press the Fridge button to set your desired temperature.

After a few seconds, the Fridge will begin tracking towards the newly set temperature.

This will be reflected in the digital display.

-  The temperature of the freezer or the refrigerator may rise if you open the doors too frequently, or if a large amount of warm or hot food is placed in either side.
- This may cause the digital display to blink. Once the freezer and refrigerator return to their normal set temperatures the blinking will stop.
- If the blinking continues, you may need to “reset” the refrigerator. Unplug the appliance, wait about 10 minutes, and then plug it back in.

USING THE ICE AND COLD WATER DISPENSER

When Ice Off blinks on the display panel, reinsert the ice bucket and / or make sure it's installed properly.

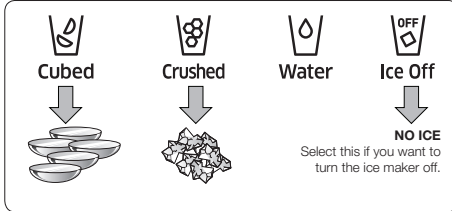

Using the Water Dispenser

Press the Water button.
Place your cup under the water outlet, and then push gently against the dispenser pad.
Make sure the glass is in line with the dispenser to prevent the water from splashing out.



To get cooler water :

- The dispensed water is cool, not icy cold.
- When you want colder water with ice, dispense ice into your glass first before filling it with water to prevent water from splashing out.

Using the ice Dispenser

Press the Ice button to select the type of ice you want.
Place your cup under the ice outlet, and then push gently against the dispenser pad.
Make sure the glass is in line with the dispenser to prevent the ice from bouncing out.
If you select Cubed Ice after using the Crushed Ice feature, a small amount of residual crushed ice might be produced.

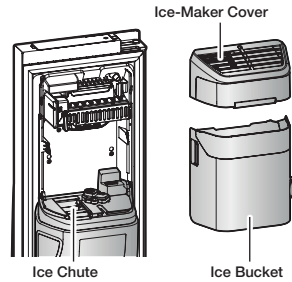

⚠ WARNING

- Do not put your fingers, hands, or any unsuitable objects in the chute or ice-maker bucket.
- This can cause personal injury or material damage.
- Use only the ice maker provided with the refrigerator.
- The water line to this refrigerator must be installed / connected by a suitably qualified person and must be connected to a potable water supply.
- The ice maker requires water pressure of 20 - 125 psi (138-862 kPa) to operate properly.

⚠ CAUTION

- If you are going on a long vacation or business trip and won't be using the water or ice dispensers for that period of time, close the water valve to prevent leaks.
- If you have not used the Ice maker for a while, or you have opened the Freezer door frequently, the Ice may stick together. If this occurs, empty the ice bucket or break up the ice with a wood kitchen tool. Do not use sharp items such as knives or forks.
- When you remove the ice bucket, there may still be some residual ice in the ice maker. The ice maker may eject this ice into the freezer.

STORING FOOD

The Samsung Side-By-Side Refrigerator has been designed to provide you with maximum space saving features and functions.

Here are some of the customized compartments we have created to keep your food fresher, longer.

Remember, to prevent odors from penetrating the ice in the freezer, wrap stored food as securely and as airtight as possible.

CAUTION

Because the following operating instructions cover various models, your refrigerator may differ slightly from those described in this manual.

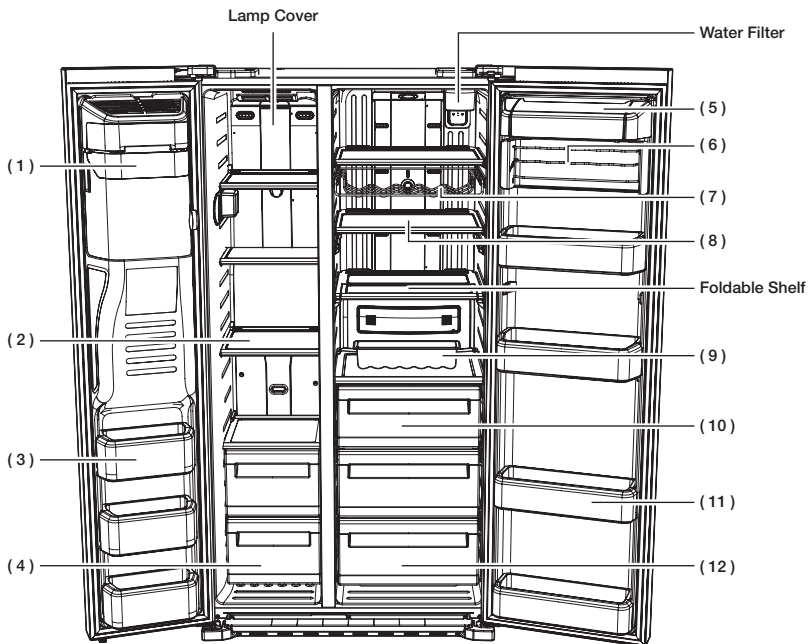

Storing food in the freezer

(1) Ice Maker Bucket

Designed to store lots of ice easily.

WARNING

Do not put your fingers, hands or any other objects in the ice chute or the ice maker bucket. Doing so can cause personal injury or material damage

(2) Shelves

Can be used to store all types of frozen food.

(3) Door Bins

Can be used for small packages of frozen food.

(4) Drawers

Best used to store meats or dry foods. Stored food should be wrapped securely using foil or other suitable wrapping materials or containers.

Storing food in the fridge

(5) Dairy Bin

Can be used to store smaller dairy items like butter or margarine, yogurt, or cream-cheese bricks.

(6) Tilt Can Carry

Can be used to store beverage cans or bottles.

(7) Wine Rack (optional)

Helps wine maintain its taste by providing an optimized place for storing your wine bottles.

(8) Shelves

Designed to be crack-resistant.

They can be used to store all types of food and drinks.

Circular marks on the glass surface are a normal phenomenon and can usually be wiped clean with a damp cloth.

(9) Egg Container

Best place to keep eggs.

Place the egg tray on a shelf for easy access.

(10) Fresh Drawer

Helps to preserve the taste of food and prolongs its freshness. Use to store bread and cake.

(11) Door Bins

Designed to handle large, bulky items such as gallons of milk or other large bottles and containers.

(12) Fruit & Vegetable Drawer

Used to preserve the freshness of your stored vegetables and fruits.



Bottles should be stored tightly together so that they do not tip and fall out when the refrigerator door is opened.

WARNING

- If you plan to go away for a significant time, empty the refrigerator and turn it off. Wipe excess moisture from the inside of the refrigerator and leave the doors open. This helps keep odor and mold from developing.
- If you do not intend to use the refrigerator for a long period of time, pull out the power plug.
- Deteriorating power cord insulation may cause a fire.

REMOVING THE FREEZER/ FRIDGE ACCESSORIES

Cleaning and rearranging the interior of the freezer is a snap.

1. Shelves (Freezer/Fridge)

- Remove the shelf by pulling it out to the point where there is a gap in the shelf support as shown in the circled figure. Then, lift up the right side or the shelf and pull it out.

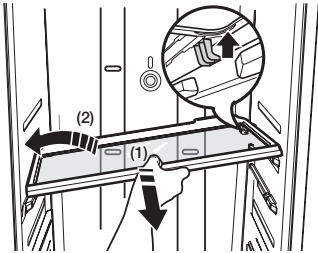

2. Door bin

- Remove the Door Bin by holding it with both hands and then gently lifting it up.

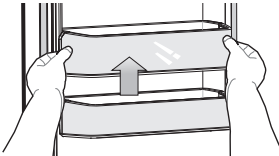

3. Drawer

- Remove the Drawer by pulling it out and slightly lifting it up.

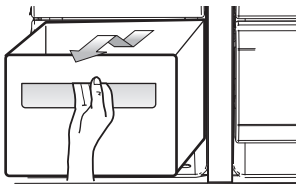

4. Drawer Cover

- Remove all Drawers before removing the cover.
- Pull the cover out to the point where there is a gap in the support as shown in the circled figure. Then, lift up the right side of the cover and pull it out.

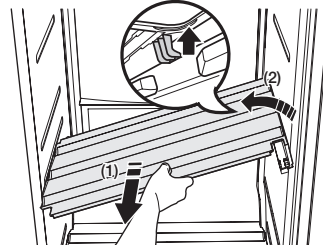

5. Ice Bucket (Freezer)

- Remove the Icemaker Bucket by lifting it up and pulling it out slowly.
- Grip the handle as shown in the figure.
- Remove the Ice Bucket slowly to prevent damage.

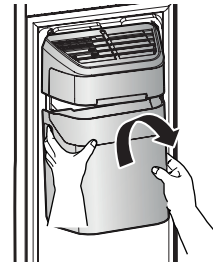

Do not use excessive force when removing the drawer cover. Otherwise, the cover may break and cause injury.



Before removing any accessories, make sure that no food is in the way. When possible, remove the food altogether to reduce the risk of accidents.

CLEANING THE REFRIGERATOR

Caring for your Samsung Side-By-Side Refrigerator prolongs the life of your appliance and helps keep it odor and germ-free.

Cleaning the Interior

Clean the inside walls and accessories with a mild detergent, and then wipe dry with a soft cloth. You can remove the drawers and shelves for a more thorough cleaning. Just make sure to dry them before putting them back into place.

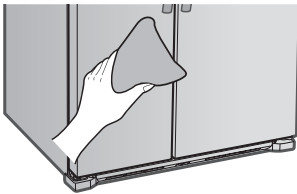

Cleaning the Exterior

Wipe the control panel and digital display with a damp, clean, soft cloth.

Do not spray water directly on the surface of the refrigerator.

The doors, handles, and cabinet surfaces should be cleaned with a mild detergent, and then wiped dry with a soft cloth.

To keep your appliance looking its best, polish the exterior once or twice a year.

⚠ WARNING

Do not use benzene, thinner, car detergent, or Clorox to clean the exterior of your refrigerator. These substances may damage the surface of the appliance and can cause a fire.

Cleaning the Rubber door seals

If the rubber door seals are dirty, the doors may not close properly, and the refrigerator will not operate efficiently.

Keep the door seals free of grit or grime by cleaning the doors with a mild detergent and damp cloth.

Wipe dry with a clean, soft cloth.

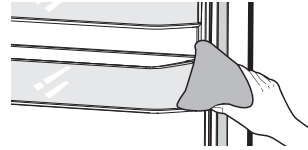

⚠ CAUTION

Do not spray the refrigerator with water while it is plugged in, as it may cause an electric shock.

Do not clean the refrigerator with benzene, thinner or car detergent.

These substances can cause a fire.

CHANGING THE INTERIOR LIGHTS

⚠ WARNING

- Pull the power plug out of the socket before changing the interior light of the refrigerator.
- Otherwise, there is a risk of electric shock. If you experience difficulty changing the light, contact a Samsung service center.

🔧 Changing the LED Type Lighting

⚠ CAUTION

Do not disassemble or replace the LED type Lighting.

If you need to change the LED Type Lighting, contact a Samsung service center.

CHANGING THE WATER FILTER

WARNING

To reduce risk of water damage to your property DO NOT use generic brands of water filters in your SAMSUNG Refrigerator. USE ONLY SAMSUNG BRAND WATER FILTERS. SAMSUNG is not legally responsible for any damage, including, but not limited to, property damage caused by water leakage from the use of a generic water filter.

SAMSUNG Refrigerators are designed to work ONLY WITH SAMSUNG Water Filter.

The “Filter Indicator” red LED light lets you know when it is time to change your water filter cartridge. To give you preparation time to get a new filter, the red light will come on just before the capacity of the current filter runs out.

Changing the filter on time provides you with the freshest, cleanest water from your fridge.



To make changing the water filter easier, you may want to shut off the water supply, and then drain any water remaining in the water line by pressing a glass against the water dispenser pad.

- Remove the new water filter from its box and put a month indicator sticker on the filter as shown.
Place a sticker on the filter with a date six months in the future.
For example, if you are replacing the water filter in March, put the “SEP” (September) sticker on the filter to remind you to replace in September. Normal filter life is about 6 months.
- Remove the old filter from the filter housing, and then remove the new filter's protective cap.
- Position the new filter, and then inset it into the filter housing.
Slowly turn the water filter clockwise to align the indicator mark on the filter with lock indicator on the filter housing.
Make sure to align the water filter label mark with the center of the lock indicator as illustrated above, right.
Do not over-tighten.

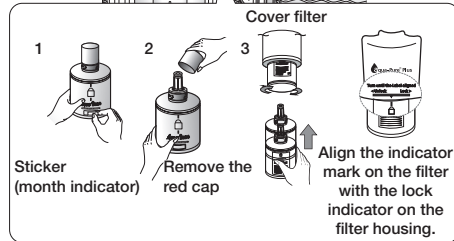
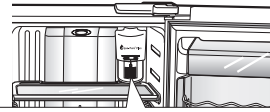

- Once you have completed this process, hold the “Energy Saver” simultaneously for 3 seconds to reset the filter indicator.

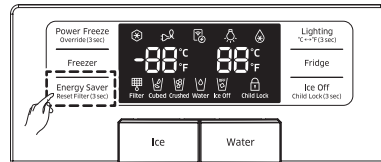

- Turn on the water supply if you turned it off.
- Flush 3 gallons of water through filter before drinking or using the water from the refrigerator.
This should take about 6 minutes.
To flush, press the Water button, and then press a large glass or cup against the water dispenser lever.
Fill the glass, empty it into the kitchen sink after it is filled, and then repeat.
Make sure that water flows clearly again before drinking.



A newly installed water filter cartridge may cause water to briefly spurt from the water dispenser.
This is caused by air getting into the line.
It should pose no problem to operation.

Ordering replacement filters

To order more water filter cartridges, contact your authorized Samsung dealer. You can also order replacement filters on line at www.samsungparts.com.

USING THE DOORS

The refrigerator doors are equipped with a door opening and closing feature that ensures that the doors close all the way and are securely sealed. After opening beyond a certain point, the door will “catch” and remain open.

When the door is open short of the catch that allows it to stay open, it will close automatically.

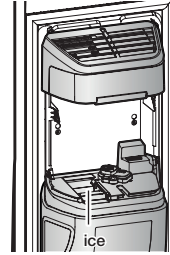

USING THE ICE MAKER

- To Remove the Ice Bucket.
- Hold the handle as shown in figure 1.
- Lift up and pull the Bucket out slowly.
- Take out Ice Bucket out slowly to prevent damage.
- After reinstalling the ice bucket, select the ICE mode.

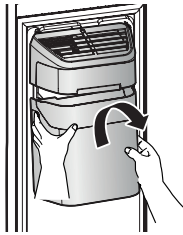
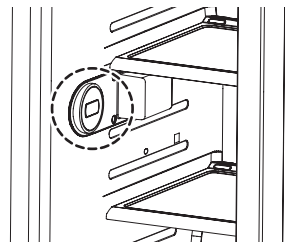

Figure 1

- Normal Operation
- Any sounds you hear when the ice maker dumps ice into the bucket are part of normal operation.
- Ice may clump in the bucket if you do not dispense ice for long periods of time. If this occurs, remove all the ice and empty the bucket.
- If ice does not come out, check for any ice stuck in the chute and remove it.
- The first batch of ice cubes after installation may be small because air has entered the water line. Any air will be purged during normal use.

⚠ CAUTION

- When ICE OFF blinks on the display panel, reinsert the ice bucket and/or make sure it's installed properly.
- When the door is open, the Ice and water dispenser do not work.
- If you close the door hard, it may cause water to spill over the ice maker.
- To prevent the ice bucket from dropping, use both hands when removing it.
- To prevent injury, be sure to clean up any ice or water that may have dropped on the floor.
- Do not let the children hang on the ice dispenser or on the bucket. They may get hurt.
- Be sure not to put your hand or any object into the ice chute. It may cause personal injury or damage mechanical parts.
- Use care when storing food in plastic bags in the freezer. Incorrectly stored bags can get caught in the ice bucket's Auger Motor and prevent the refrigerator from dispensing ice or cause the freezer door to open unexpectedly.



Troubleshooting

PROBLEM	SOLUTION
The refrigerator does not work at all or it does not chill sufficiently.	<ul style="list-style-type: none"> • Check that the power plug is properly connected. • Is the temperature control on the display panel set to the correct temperature? Try setting it to a lower temperature. • Is the refrigerator in direct sunlight or located too near a heat source? • Is the back of the refrigerator too close to the wall and therefore keeping air from circulating?
The food in the fridge is frozen.	<ul style="list-style-type: none"> • Is the temperature control on the display panel set to the correct temperature? Try setting it to a warmer temperature. • Is the temperature in the room very low? • Did you store the food with a high water content in the coldest part of the fridge?
You hear unusual noise or sounds.	<ul style="list-style-type: none"> • Check that the refrigerator is level and stable. • Is the back of the refrigerator too close to the wall and therefore keeping air from circulating? • Was anything dropped behind or under the refrigerator? • If you hear a "ticking" sound from inside the refrigerator, this is normal. It occurs because various parts contract or expand in response to temperature changes in the refrigerator interior.
The front corners of the appliance are hot and condensation is occurring.	<ul style="list-style-type: none"> • Some heat is normal as anti-condensators are installed in the front corners of the refrigerator to prevent condensation. • Is the refrigerator door ajar? Condensation can occur when you leave the door open for a long time. • Water condensation in a drawer may occur if the drawer contains vegetables. The condensation will dissipate naturally as time passes.
Ice is not dispensing.	<ul style="list-style-type: none"> • Did you wait for 12 hours after installation of the water supply line before making ice? • Is the water line connected and the shut-off valve open? • Did you manually stop the ice making function? Make sure Ice is set to Cubed or Crushed. • Are there any ice clumps in the ice maker bucket? Remove them. • Is the freezer temperature too warm? Try setting the freezer temperature lower.
You can hear water bubbling in the refrigerator.	<ul style="list-style-type: none"> • This is normal. The bubbling comes from the refrigerant coolant liquid circulating through the refrigerator.
There is a bad smell in the refrigerator.	<ul style="list-style-type: none"> • Has a food item spoiled? • Make sure that strong smelling food (for example, fish) is wrapped so that it is airtight. • Clean out your freezer periodically and throw away any spoiled or suspect food.
Frost forms on the walls of the freezer.	<ul style="list-style-type: none"> • Is the air vent blocked? Remove any obstructions so air can circulate freely. • Allow sufficient space between the foods stored for efficient air circulation. • Is the freezer door closed properly?
The water dispenser is not functioning.	<ul style="list-style-type: none"> • Is the water line connected and the shut-off valve open? • Has the water supply line tubing been crushed or kinked? Make sure the tubing is free and clear of any obstruction. • Is the water tank frozen because the refrigerator temperature is too low? Try selecting a warmer setting on the main display panel.

PROBLEM	SOLUTION
<p>What Do I Need to Use the E-Smart and Smart Grid functions?</p>	<ul style="list-style-type: none"> • To use the Smart Grid (Demand Response) and E-Smart function on your Refrigerator, you need the following devices and apps: - Devices: 1) Wireless Router, 2) Samsung E-Smart Refrigerator, 3) Smartphone (Recommended: Galaxy S4, Galaxy Note3/ Android OS Jelly bean) - Applications: 1) "Samsung E-Smart App" from the Google Play Store or Samsung Apps. <p>You also need to:</p> <ul style="list-style-type: none"> • Connect the Refrigerator and the Smartphone to the same Wi-Fi network in your home. • Install and run Samsung E-Smart App on your Smartphone (to use the Samsung E-Smart function). • In addition, to use the Smart Grid (Demand Response) function, you must Register for the service with your electric company. The company must have an EMS (Energy Management System) that supports SEP (Smart Energy profile).
<p>Why isn't the E-Smart function working normally?</p>	<ul style="list-style-type: none"> • Confirm that the router in your home and the Internet are working properly. - Connect a Smartphone to the router (AP, Access Point), and then confirm that you can browse the Internet on the phone. • Confirm that refrigerator is connected to the AP. - Check the E-Smart icon on the PANEL of refrigerator. If the refrigerator is connected, the icon will be on. • Confirm that the refrigerator and Smart Phone are connected to the same router.
<p>Why isn't the Delay Defrost Capability working normally?</p>	<ul style="list-style-type: none"> • Confirm that the router in your home and the Internet are working properly. - Connect a Smartphone to the router (AP, Access Point), and then confirm that you can browse the Internet on the phone. • Confirm that the area where you live is properly entered into the Smart phone App. • Confirm that the Smart Grid function works correctly. (Check the PANEL. L3 and L4 should not be displayed on the PANEL.)

OPEN SOURCE ANNOUNCEMENT

The software included in this product contains open source software.

You may obtain the complete corresponding source code for a period of three years after the last shipment of this product by sending an email to <mailto:oss.request@samsung.com>.

It is also possible to obtain the complete corresponding source code in a physical medium such as a CD-ROM; a minimal charge will be required.

The following URL <http://opensource.samsung.com/opensource/ConnectedProduct/seq/0> leads to the download page of the source code made available and open source license information as related to this product.

This offer is valid to anyone in receipt of this information.



Warranty (USA)

WARRANTY ON SAMSUNG REFRIGERATOR

LIMITED WARRANTY TO ORIGINAL PURCHASER

This Samsung brand product, as supplied and distributed by Samsung Electronics America, Inc. (Samsung) and delivered new, in the original carton to the original consumer purchaser, is warranted by Samsung against manufacturing defects in materials and workmanship for a limited warranty period of:

One (1) year Parts and Labor on Refrigerator

Five (5) years Parts and Labor on sealed Refrigeration system only*

Ten (10) years Parts and Five (5) years Labor on Digital Inverter Compressor

(*Compressor, evaporator, condenser, drier, connecting tubing)

This limited warranty begins on the original date of purchase, and is valid only on products purchased and used in the United States. To receive warranty service, the purchaser must contact Samsung for problem determination and service procedures. Warranty service can only be performed by a Samsung authorized service center. The original dated bill of sale must be presented upon request as proof of purchase to Samsung or Samsung authorized service center.

Samsung will repair or replace any part found to be defective, at our option and at no charge as stipulated herein, with new or reconditioned parts during the limited warranty period specified above. All replaced parts and products become the property of Samsung and must be returned to Samsung. Replacement parts and products assume the remaining original warranty, or ninety (90) days, whichever is longer.

In-home service will be provided during the warranty labor period subject to availability within the contiguous United States. In-home service is not available in all areas. To receive in-home service, the product must be unobstructed and accessible from floor level to service personnel. If during in-home service repair cannot be completed, it may be necessary to remove, repair and return the product. If in-home service is unavailable, Samsung may elect, at our option, to provide for transportation of our choice to and from a Samsung authorized service center. Otherwise, transportation to and from the Samsung authorized service center is the responsibility of the purchaser.

This limited warranty covers manufacturing defects in materials and workmanship encountered in normal, noncommercial use of this product, and shall not apply to the following, including, but not limited to: damage which occurs in shipment; delivery and installation; applications and uses for which this product was not intended; altered product or serial numbers; cosmetic damage or exterior finish; accidents, abuse, neglect, fire, water, lightning or other acts of nature; use of products, equipment, systems, utilities, services, parts, supplies, accessories, applications, installations, repairs, external plumbing and leaks, external wiring, circuit breakers, fuses or connectors not supplied and authorized by Samsung, or which damage this product or result in service problems; incorrect electrical line voltage, fluctuations and surges; customer adjustments and failure to follow operating instructions, cleaning, maintenance and environmental instructions that are covered and prescribed in the instruction book; loss of food due to spoilage; consumable items including filters and light.

THERE ARE NO EXPRESS WARRANTIES OTHER THAN THOSE LISTED AND DESCRIBED ABOVE, AND NO WARRANTIES WHETHER EXPRESS OR IMPLIED, INCLUDING, BUT NOT LIMITED TO, ANY IMPLIED WARRANTIES OF MERCHANTABILITY OR FITNESS FOR A PARTICULAR PURPOSE, SHALL APPLY AFTER THE EXPRESS WARRANTY PERIODS STATED ABOVE, AND NO OTHER EXPRESS WARRANTY OR GUARANTY GIVEN BY ANY PERSON, FIRM OR CORPORATION WITH RESPECT TO THIS PRODUCT SHALL BE BINDING ON SAMSUNG. SAMSUNG SHALL NOT BE LIABLE FOR LOSS OF REVENUE OR PROFITS, FAILURE TO REALIZE SAVINGS OR OTHER BENEFITS, OR ANY OTHER SPECIAL, INCIDENTAL OR CONSEQUENTIAL DAMAGES CAUSED BY THE USE, MISUSE OR INABILITY TO USE THIS PRODUCT, REGARDLESS OF THE LEGAL THEORY ON WHICH THE CLAIM IS BASED, AND EVEN IF SAMSUNG HAS BEEN ADVISED OF THE POSSIBILITY OF SUCH DAMAGES. NOR SHALL RECOVERY OF ANY KIND AGAINST SAMSUNG BE GREATER IN AMOUNT THAN THE PURCHASE PRICE OF THE PRODUCT SOLD BY SAMSUNG AND CAUSING THE ALLEGED DAMAGE. WITHOUT LIMITING THE FOREGOING, PURCHASER ASSUMES ALL RISK AND LIABILITY FOR LOSS, DAMAGE OR INJURY TO PURCHASER AND PURCHASER'S PROPERTY AND TO OTHERS AND THEIR PROPERTY ARISING OUT OF THE USE, MISUSE OR INABILITY TO USE THIS PRODUCT SOLD BY SAMSUNG NOT CAUSED DIRECTLY BY THE NEGLIGENCE OF SAMSUNG. THIS LIMITED WARRANTY SHALL NOT EXTEND TO ANYONE OTHER THAN THE ORIGINAL PURCHASER OF THIS PRODUCT, IS NONTRANSFERABLE AND STATES YOUR EXCLUSIVE REMEDY.

Some states do not allow limitations on how long an implied warranty lasts, or the exclusion or limitation of incidental or consequential damages, so the above limitations or exclusions may not apply to you. This warranty gives you specific legal rights, and you may also have other rights, which vary from state to state.

To obtain warranty service, please contact Samsung at:

SAMSUNG CUSTOMER CARE CENTER

Samsung Electronics America, Inc. 85 Challenger Road Ridgefield Park, NJ 07660
1-800-SAMSUNG (1-800-726-7864) and www.samsung.com

In case the need for servicing arises

Do not hesitate to call any Samsung Authorized Service Center nearby giving them your name, address and telephone number when your product is not functioning properly.

Warranty Information (CANADA)

Limited Warranty for Original Purchaser

This Samsung product is warranted by Samsung Electronics Canada Inc. (hereafter referred to as SECA) against manufacturing defects in material or workmanship for the following periods:

Labor : 1 years (in-home)

Parts : 1 years

Inverter Compressor : 10 years

SECA further warrants that if this product fails to operate properly within the specified warranty period and the failure is due to improper workmanship or defective material, SECA will repair or replace the product at its option. In-home service is not available in all areas. Contact us to find out if in-home service is currently available in your area by using the contact information at the back of this warranty.

All warranty repairs or part replacements must be performed by a SECA Authorized Service Center. (To find the nearest SECA Service Center, call 1-800-SAMSUNG (7267864) or visit our web site at www.samsung.com/ca)

Obligation to the Original Owner

The original dated sales receipt must be retained by the customer and is the only acceptable proof of purchase. It must be presented to a SECA Authorized Service Center at the time service is requested before warranty services are rendered. On all carry-in models, transportation to and from the Authorized Service Center is the responsibility of the customer.

Exclusions of the Warranty

This warranty does not cover damage due to accident, fire, flood, and/or other Acts of God, misuse, incorrect line voltage, improper installation, improper or unauthorized repairs, commercial use, or damage that occurs during shipping. Customer adjustments which are explained in this owners manual are not covered under the terms of this warranty. This warranty will automatically be voided for any unit found with a missing or altered serial number. This warranty is valid only on products purchased and used in the Canada.

Samsung Electronics Canada Inc. 2050 Derry Road West, Mississauga, Ontario L5N 0B9 Canada

**Customer Care Center 1-800-SAMSUNG (726-7864)
Customer Care Center Fax. 1-866-436-4617**

If you have any questions or comments relating to Samsung products, please contact the SAMSUNG customer care center.
Samsung Electronics Canada Inc. 2050 Derry Road West, Mississauga, Ontario L5N 0B9 Canada
TEL : 905-542-3535 FAX : 905-542-3835
1-800-SAMSUNG (726-7864)
www.samsung.com/us/support



Scan the QR code* or visit
www.samsung.com/spsn
to view our helpful
How-to Videos and Live Shows

* Requires reader to be installed on your
smartphone

Scan this with your smartphone

Contact SAMSUNG WORLD WIDE

If you have any questions or comments relating to Samsung products, please contact the SAMSUNG customer care center.

Country	Contact Center	Web Site	Subsidiaries office address
U.S.A	1-800-SAMSUNG (726-7864)	www.samsung.com/us/support	Samsung Electronics America, Inc. 85 Challenger Road Ridgefield Park, NJ 07660
CANADA	1-800-SAMSUNG (726-7864)	www.samsung.com/ca/support (English) www.samsung.com/ca_fr/support (French)	Samsung Electronics Canada Inc. 2050 Derry Road West, Mississauga, Ontario L5N 0B9 Canada



Refrigerador manual del usuario

Planet
First

100 %
Recycled Paper

Este manual ha sido elaborado con papel 100 % reciclado.

Imagine las posibilidades

Gracias por adquirir este producto Samsung.



Electrodoméstico independiente



Contenido

INFORMACIÓN SOBRE SEGURIDAD.....	2
PUESTA A PUNTO DEL REFRIGERADOR DE DOBLE PUERTA	11
FUNCIONAMIENTO DEL REFRIGERADOR DE DOBLE PUERTA SAMSUNG	20
SOLUCIÓN DE PROBLEMAS	35

Información sobre seguridad

INFORMACIÓN SOBRE SEGURIDAD

Antes de utilizar su nuevo refrigerador de doble puerta Samsung, lea detenidamente este manual a fin de aprender a usar las funciones que ofrece de manera segura y eficiente.

Este electrodoméstico no debe ser utilizado por personas (incluidos niños) con capacidades mentales, sensoriales o físicas reducidas o por personas que carezcan de experiencia y conocimientos, a menos que se encuentren bajo supervisión o hayan recibido las instrucciones de uso por parte de un responsable de su seguridad. Debido a que las siguientes instrucciones corresponden a diversos modelos, es posible que las características de su refrigerador difieran ligeramente de las que se describen en este manual.

Si tiene alguna duda, comuníquese al 1-800-SAMSUNG o busque ayuda e información en línea en www.samsung.com.









Símbolos y advertencias de seguridad importantes:

ADVERTENCIA

Riesgos o prácticas inseguras que pueden causar graves lesiones personales o incluso la muerte.

PRECAUCIÓN

Riesgos o prácticas inseguras que pueden causar lesiones personales leves o daños materiales.

	NO lo intente.
	NO lo desarme.
	NO lo toque.
	Siga atentamente las instrucciones.
	Desconecte el enchufe de la pared.
	Asegúrese de que el refrigerador esté conectado a tierra para evitar una descarga eléctrica.
	Comuníquese con el centro de contacto para obtener ayuda.
	Nota.

Estas señales de advertencia se incluyen aquí para evitarle lesiones a usted y a terceros.

Sígalas atentamente.

Después de leer esta sección, consérvela en un lugar seguro para referencia futura.

ADVERTENCIA

ADVERTENCIAS MUY IMPORTANTES PARA LA INSTALACIÓN

-  • No instale el refrigerador en un lugar húmedo o donde pueda entrar en contacto con agua.
- El aislamiento deteriorado de las piezas eléctricas puede provocar una descarga eléctrica o un incendio.
- No exponga este refrigerador a la luz solar directa ni al calor de cocinas, calefactores u otros electrodomésticos.
- No enchufe varios electrodomésticos en el mismo toma múltiple. El refrigerador deberá conectarse siempre a un toma de corriente individual cuyo voltaje nominal coincida con el voltaje indicado en la placa de datos del refrigerador.
- Así se obtiene el mejor rendimiento y también se evita que se sobrecarguen los circuitos del cableado de la casa, lo cual podría provocar un riesgo de incendio a causa de cables recalentados.
- Si el enchufe de pared está flojo, no conecte el cable.
- Existe el riesgo de que se produzca una descarga eléctrica que provoque un incendio.
- No utilice un cable de alimentación que esté dañado o gastado en su extensión o en cualquiera de los extremos.
- No doble excesivamente el cable de alimentación ni coloque objetos pesados sobre él.
- No retuerza ni amarre el cable de alimentación.
- No coloque el cable de alimentación sobre un objeto metálico, no coloque sobre él ningún objeto pesado, no lo coloque entre objetos ni lo empuje hacia el espacio que hay detrás del electrodoméstico.
- Al mover el refrigerador, tenga cuidado de no enroscar ni dañar el cable de alimentación.
- Esto podría causar una descarga eléctrica o un incendio.
- Nunca desenchufe el refrigerador tirando del cable de alimentación. Siempre sostenga el enchufe con firmeza y tire para extraerlo del toma de corriente.
- Los daños al cable pueden provocar un cortocircuito, un incendio o una descarga eléctrica.

- No utilice aerosoles cerca del refrigerador.
- Utilizar aerosoles cerca del refrigerador puede causar una explosión o un incendio.
- No instale este electrodoméstico cerca de calefactores o materiales inflamables.
- No instale este electrodoméstico en un lugar húmedo, engrasado o sucio, o en un sitio con exposición directa al sol o al agua (lluvia, etc.).
- No instale este electrodoméstico en un lugar donde pueda haber pérdidas de gas.
- Esto podría causar una descarga eléctrica o un incendio.



- Este refrigerador debe ubicarse e instalarse de manera apropiada de acuerdo con las instrucciones de este manual antes de usarse.
- Conecte el enchufe en la posición correcta con el cable colgando hacia abajo.
- Si conecta el enchufe al revés, el cable puede cortarse y provocar un incendio o una descarga eléctrica.
- Al mover el refrigerador, tenga cuidado de no enroscar ni dañar el cable de alimentación.
- Esto representa un riesgo de incendio.
- Asegúrese de que el enchufe no esté aplastado ni haya sido dañado por la parte posterior del refrigerador.
- Mantenga los materiales de embalaje fuera del alcance de los niños.
- Existe el riesgo de muerte por asfixia si un niño se coloca los materiales de embalaje en la cabeza.
- El electrodoméstico debe colocarse de manera tal que se pueda acceder al enchufe después de la instalación.
- No seguir esta recomendación puede causar una descarga eléctrica o un incendio debido a una fuga de electricidad.
- Es necesario quitar toda la película plástica protectora antes de enchufar el producto por primera vez.



- El refrigerador debe estar conectado a tierra de manera segura.
- Siempre asegúrese de haber conectado el refrigerador a tierra antes de intentar examinar o reparar alguna pieza. Las fugas de energía pueden provocar una descarga eléctrica grave.
- Nunca utilice tubos de gas, líneas telefónicas ni otras posibles fuentes de atracción de rayos

como conexión a tierra.

- El uso inapropiado de la conexión a tierra puede traer como consecuencia un riesgo de descarga eléctrica.
Si necesita usar un cable de extensión, use solo uno de tres hilos con un enchufe que tenga una tercera punta para el polo a tierra; el tomacorriente deberá tener 3 ranuras para adaptarse al enchufe del electrodoméstico. La potencia indicada en el cable de extensión debe ser CA 115-120 V, 10 A o superior. Si se utiliza un adaptador de tierra, asegúrese de que el receptáculo esté conectado correctamente a tierra.
- Conecte bien el enchufe al enchufe de pared. No utilice enchufes o cables de alimentación dañados ni enchufes de pared flojos.
- Esto podría causar una descarga eléctrica o un incendio.



- Si el cable de alimentación está dañado, solicite su reemplazo de inmediato al fabricante o a uno de los agentes de servicio técnico.

PRECAUCIÓN

PRECAUCIONES PARA LA INSTALACIÓN



- Deje espacio suficiente alrededor del refrigerador e instálelo sobre una superficie plana.
- Si su refrigerador no está nivelado, es posible que el sistema de enfriamiento interno no funcione correctamente.
- Mantenga libre de obstáculos el espacio de ventilación en el gabinete o la estructura de montaje del electrodoméstico.
- El electrodoméstico debe permanecer en posición vertical durante 2 horas después de la instalación.
- Recomendamos que este refrigerador sea instalado por un técnico calificado o una compañía de servicios.
- No seguir esta recomendación puede causar descargas eléctricas, un incendio, una explosión, problemas con el producto o lesiones.

ADVERTENCIA

ADVERTENCIAS MUY IMPORTANTES PARA EL USO



- No conecte el enchufe en un tomacorriente con las manos mojadas.
- No coloque objetos en la parte superior del electrodoméstico.
- Cada vez que abra o cierre la puerta, estos podrían caerse y provocar lesiones personales o daños materiales.
- No coloque las manos, los pies ni objetos metálicos (como cuchillos, etc.) en la parte inferior o posterior del refrigerador.
- Esto podría causar una descarga eléctrica o lesiones personales.
- Es posible que las puntas filosas provoquen lesiones.
- No coloque un recipiente con agua sobre el refrigerador.
- Si se derrama, existe el riesgo de que se produzca un incendio o una descarga eléctrica.
- Se deberá vigilar a los niños para asegurarse de que no jueguen con el aparato.
- Aleje los dedos de los "puntos de agarre". Los espacios entre las puertas y el gabinete son inevitablemente pequeños. Abra las puertas con cuidado si hay niños cerca.
- No permita que los niños se cuelguen de la puerta. Pueden provocarse lesiones graves.
- No permita que los niños ingresen al refrigerador. Podrían quedar atrapados.
- No coloque las manos debajo del electrodoméstico.
- Es posible que algunas puntas filosas le provoquen lesiones.
- No permita que los niños se paren sobre la cubierta de un cajón.
- El cajón se puede romper y los niños pueden caerse.
- No sobrecargue el refrigerador con comida.
- Cuando abra la puerta, algún elemento podría caerse y provocar lesiones personales o daños materiales.
- No toque las paredes internas del congelador ni los productos almacenados en este con las manos mojadas.
- Puede provocar una quemadura por frío.
- Nunca coloque los dedos u otros objetos en el orificio del dispensador de agua, en el recipiente de hielo o en la cubeta de la fábrica de hielo.

- Es posible que provoque lesiones personales o daños materiales.
- No utilice ni coloque ninguna sustancia sensible a la temperatura, tales como pulverizadores inflamables, objetos inflamables, hielo seco, medicamentos o productos químicos, cerca o dentro del refrigerador.
- No almacene sustancias u objetos volátiles o inflamables (benceno, solvente, gas propano, alcohol, éter, gas licuado y cualquier otro producto de este tipo) en el refrigerador.
- Este refrigerador se debe utilizar solo para almacenar alimentos.
- Esto podría causar un incendio o una explosión.
- No almacene en el refrigerador productos farmacéuticos, materiales científicos ni productos sensibles a la temperatura.
- No se deben almacenar productos que requieran controles estrictos de temperatura.
- No coloque ni utilice aparatos eléctricos dentro del electrodoméstico, a menos que sean del tipo recomendado por el fabricante.
- No se pare sobre el electrodoméstico ni coloque objetos (tales como ropa, velas o cigarrillos encendidos, platos, productos químicos, objetos metálicos, etc.) sobre el electrodoméstico. Esto podría causar una descarga eléctrica, un incendio, problemas con el producto o lesiones. No coloque un recipiente con agua sobre el electrodoméstico.
- Si se derrama, existe el riesgo de que se produzca un incendio o una descarga eléctrica.
- No utilice dispositivos mecánicos ni cualquier otro medio para acelerar el proceso de descongelamiento que no sean aquellos recomendados por el fabricante.
- No dañe el circuito refrigerante.
- No pulverice material volátil, tal como un insecticida, sobre la superficie del electrodoméstico.
- Además de ser perjudicial para los seres humanos, puede causar una descarga eléctrica, un incendio o problemas con el producto.
- No mire fijamente la lámpara de LED UV durante mucho tiempo.
- Los rayos ultravioletas podrían dañarle la visión.



- No intente reparar, desarmar ni modificar el electrodoméstico por su cuenta.
- No utilice ningún fusible (tales como los de alambres de acero, de cobre, etc.) que no sea un fusible estándar.

- Si es necesario reparar o volver a instalar el electrodoméstico, comuníquese con su centro de servicio más cercano.
- No seguir esta recomendación puede causar una descarga eléctrica, un incendio, problemas con el producto o lesiones.
- Si la lámpara de LED interior o exterior se ha apagado, comuníquese con su centro de servicio más cercano.



- Se deberá vigilar a los niños para asegurarse de que no jueguen con el refrigerador.
- Aleje los dedos de los puntos de agarre. : Los espacios entre las puertas y el gabinete son inevitablemente pequeños. Abra las puertas con cuidado si hay niños cerca.
- No permita que los niños se cuelguen de la puerta. Pueden provocarse lesiones graves.
- No permita que los niños ingresen al refrigerador. Podrían quedar atrapados.
- Las botellas se deben almacenar una junto a otra de manera tal que no se caigan.
- Este producto se debe utilizar solo para almacenar alimentos en un entorno doméstico.
- Si se detecta una fuga de gas, evite llamas o posibles fuentes de ignición y ventile durante varios minutos la habitación en la que se encuentra el electrodoméstico.
- No toque el electrodoméstico ni el cable de alimentación.
- No utilice un ventilador.
- Una chispa puede provocar una explosión o un incendio.
- Utilice solamente lámparas de LED proporcionadas por el fabricante o agentes de servicio técnico.





- En caso de sentir olor a quemado o a humo en el refrigerador, desenchúfelo de inmediato y comuníquese con el centro de servicio de Samsung Electronics.
- Si le resulta difícil cambiar una luz que no sea LED, comuníquese con un agente de servicio de Samsung.
- Si el producto cuenta con lámparas de LED, no desarme la cubierta de la lámpara y la lámpara de LED por su cuenta.
- Comuníquese con sus agentes de servicio.
- Si entra polvo o agua al refrigerador, desenchúfelo y comuníquese con el centro de servicio de Samsung Electronics.

- Existe el riesgo de que se produzca un incendio.

PRECAUCIÓN

PRECAUCIONES DE USO

- 
 - No vuelva a congelar alimentos que se hayan descongelado completamente. No coloque bebidas carbonatadas o con gas en el congelador. No coloque botellas ni recipientes de vidrio en el congelador.
 - Cuando el contenido se congela, el vidrio puede romperse y provocar lesiones personales.
 - Utilice solamente la fábrica de hielo del refrigerador.
 - Contrate a un técnico calificado para que conecte el suministro de agua solamente al suministro de agua potable. A fin de que la fábrica de hielo funcione correctamente se necesita una presión de agua de 20~125° psi (138 ~ 862 kPa). Si no estará en su casa por un período de tiempo prolongado (por ejemplo, de vacaciones) y no usará los dispensadores de agua o hielo, cierre la válvula de agua.
 - De lo contrario, pueden producirse fugas de agua.
 - Si no utilizará el refrigerador por un período de tiempo prolongado (3 semanas o más), vacíelo, desenchúfelo, cierre la válvula de agua, retire el exceso de humedad de las paredes internas y deje las puertas abiertas para que no aparezcan olores y moho.
-
- 
 - Garantía de servicio y modificación.
 - El servicio de garantía de Samsung no cubre los cambios o las modificaciones realizadas por un tercero a este refrigerador; Samsung tampoco es responsable de los problemas relacionados con la seguridad que puedan surgir a causa de modificaciones hechas por terceros.
 - No obstruya las rejillas de ventilación dentro del refrigerador.
 - Si las rejillas de ventilación están tapadas, en particular con una bolsa de plástico, el refrigerador se puede sobrecongelar. Si

el período de enfriamiento es demasiado prolongado, el filtro de agua puede romperse y provocar fugas de agua.

- Si se desconecta el refrigerador del suministro de energía, espere al menos cinco minutos antes de volver a enchufarlo.
 - Si tiene planificado tomarse unas largas vacaciones o si el refrigerador no se utilizará durante un período de tiempo prolongado (3 semanas o más), debe vaciarlo, desenchufarlo, cerrar la válvula de agua, retirar el exceso de humedad de las paredes internas y dejar las puertas abiertas para que no aparezcan olores y moho.
 - Si se deja el refrigerador encendido por mucho tiempo sin utilizarlo, se puede deteriorar el aislamiento y provocar un incendio.
 - Para obtener el mejor rendimiento del producto:
 - No coloque alimentos muy cerca de las rejillas de ventilación de la parte posterior del refrigerador, ya que pueden obstruir la libre circulación del aire en el refrigerador.
 - Envuelva los alimentos adecuadamente o colóquelos en recipientes herméticos antes de almacenarlos en el refrigerador.
 - No coloque botellas, recipientes de vidrio ni bebidas carbonatadas en el congelador. Si se congelan, pueden romperse. Los recipientes de bebidas rotos pueden provocar lesiones personales.
 - Cumpla con los tiempos máximos de almacenamiento y las fechas de vencimiento de los alimentos congelados.
 - No es necesario desenchufar el refrigerador si se ausentará menos de tres semanas. Sin embargo, si se ausentará más de tres semanas, retire todos los alimentos, desenchufe el refrigerador, cierre la válvula de agua, retire el exceso de humedad de las paredes internas y deje las puertas abiertas para que no aparezcan olores y moho.
 - Llene el tanque de agua y la charola para el hielo solamente con agua potable (agua de la llave, agua mineral o agua purificada).
 - No llene el tanque con té ni bebidas isotónicas. Esto podría dañar el refrigerador.
 - No golpee ni aplique una fuerza excesiva sobre ninguna superficie de vidrio.
 - Un vidrio roto puede causar lesiones personales y daños materiales.
-
- 
 - Si el producto está lleno de agua, comuníquese con el centro de servicio más cercano.

- Existe el riesgo de que se produzca una descarga eléctrica o un incendio.

PRECAUCIÓN

PRECAUCIONES PARA LA LIMPIEZA

-  • No pulverice con agua directamente dentro o fuera del refrigerador.
- Existe el riesgo de que se produzca un incendio o una descarga eléctrica.
- No utilice un secador de cabello para secar el interior del refrigerador.
- No coloque velas encendidas en el refrigerador para eliminar los malos olores.
- Esto podría causar una descarga eléctrica o un incendio.

-  • Use un paño seco y limpio para retirar cualquier sustancia extraña o polvo de las clavijas del enchufe. No utilice un paño mojado ni húmedo para limpiar el enchufe.
- De lo contrario, existe el riesgo de que se produzca un incendio o una descarga eléctrica.

-  • Antes de limpiar o realizar el mantenimiento, desenchufe el refrigerador del tomacorriente.
- No seguir esta recomendación puede causar una descarga eléctrica o un incendio.

ADVERTENCIA

- Este producto contiene sustancias químicas que, según el Estado de California, provocan cáncer y toxicidad reproductiva.

ADVERTENCIA

ADVERTENCIAS MUY IMPORTANTES PARA LA ELIMINACIÓN

-  • **PELIGRO:** Riesgo de que los niños queden encerrados. Antes de desechar su antiguo refrigerador o congelador:
 - Retire las puertas y los pestillos.
 - Deje los estantes en su lugar de manera tal que los niños no puedan trepar fácilmente dentro del refrigerador.
 - Si algún niño queda atrapado dentro del refrigerador, puede lastimarse o asfixiarse hasta morir.
- Deseche el material de embalaje de este producto de forma que no resulte nocivo para el medio ambiente.
- Asegúrese de que ninguno de los tubos que se encuentran detrás del electrodoméstico estén dañados antes de desecharlos.
- Se utiliza R-600a o R-134a como refrigerante. Controle la etiqueta del compresor en la parte posterior del refrigerador o la etiqueta del voltaje dentro del refrigerador para constatar qué refrigerante fue utilizado en su refrigerador. Si este producto contiene gas inflamable (Refrigerante R-600a), comuníquese con las autoridades locales para desechar este producto en forma segura.
- Cuando deseche este refrigerador, retire la puerta, los burletes y los pestillos de las puertas de manera tal que los niños pequeños o los animales no puedan quedar atrapados en el interior. Se deberá vigilar a los niños para asegurarse de que no jueguen con el refrigerador. Si quedan atrapados dentro, los niños pueden lesionarse o sofocarse hasta morir.
- Se utiliza ciclopentano como aislante. Los gases del material de aislamiento requieren un procedimiento especial de eliminación. Comuníquese con las autoridades locales para desechar este producto de manera que no resulte nocivo para el medio ambiente.
- Mantenga los materiales de embalaje fuera del alcance de los niños, ya que pueden ser peligrosos para ellos.
- Si un niño se coloca una bolsa en la cabeza, puede asfixiarse.



RECOMENDACIONES ADICIONALES PARA EL USO CORRECTO

- En caso de un corte de energía, comuníquese con su compañía de electricidad local y pregunte cuánto tiempo durará el corte.
- La mayoría de los cortes de energía que se solucionan dentro del lapso de una o dos horas, no afectan las temperaturas del refrigerador. Sin embargo, deberá abrir la puerta del refrigerador la menor cantidad de veces posible.
- Pero si el corte de energía dura más de 24 horas, deberá retirar y desechar toda la comida congelada.
- Si se proporciona una llave con el refrigerador, debe estar fuera del alcance de los niños y lejos del electrodoméstico.
- El electrodoméstico puede no funcionar de manera uniforme (el contenido puede descongelarse o la temperatura en el compartimento de comidas congeladas puede elevarse) cuando se lo coloca durante un período de tiempo prolongado en un sitio donde la temperatura del ambiente esté constantemente por debajo de las temperaturas para las que está diseñado el electrodoméstico.
- No coloque alimentos que se descompongan fácilmente a bajas temperaturas como, por ejemplo, bananas y melones.
- El refrigerador es no frost, lo que significa que no es necesario descongelarlo manualmente. Esto se hará de forma automática.
- El aumento de temperatura durante el descongelamiento cumple con las normas ISO. Sin embargo, si desea evitar un aumento excesivo en la temperatura de los alimentos congelados cuando descongela el electrodoméstico, envuelva los alimentos congelados con varias capas de papel periódico.
- Cualquier aumento en la temperatura del alimento congelado durante el descongelamiento puede disminuir su vida útil en almacenamiento.
- No vuelva a congelar alimentos que se hayan descongelado completamente.

Recomendaciones para el ahorro de energía

- Instale el refrigerador en una habitación fresca y seca con la ventilación adecuada. Asegúrese de que no esté expuesto a la luz solar directa y nunca lo coloque cerca de una fuente de calor directa (como por ejemplo, un radiador).
- Nunca obstruya la ventilación ni las rejillas del electrodoméstico.
- Deje enfriar los alimentos calientes antes de colocarlos en el electrodoméstico.
- Coloque los alimentos congelados en el refrigerador para descongelarlos. Puede utilizar las temperaturas bajas de los productos congelados para enfriar los alimentos en el refrigerador.
- No deje la puerta del refrigerador abierta durante mucho tiempo cuando coloque o saque alimentos. Cuanto menos tiempo esté abierta la puerta, menos hielo se formará en el congelador.
- Deje un espacio suficiente para la circulación del aire a la derecha, izquierda, atrás y arriba al instalar el refrigerador. Esto ayudará a reducir tanto el consumo de energía como la boleta de electricidad.

1. Aviso regulatorio

1.1 Aviso de la FCC (Federal Communications Commission)



PRECAUCIÓN de la FCC:

Todos los cambios y modificaciones que no cuenten con la aprobación expresa de la parte responsable del cumplimiento pueden invalidar la autoridad del usuario para operar el equipo.

Contiene módulo transmisor FCC ID: A3LSWL-B70F

Este aparato cumple con la sección 15 de las Normas de la FCC. El funcionamiento se encuentra sujeto a las siguientes dos condiciones:

- (1) Este aparato no puede causar interferencia dañina y
- (2) Este aparato debe aceptar la recepción de cualquier interferencia, incluidas aquellas que causen un funcionamiento indeseado.

Para el producto que está disponible en el mercado de Estados Unidos/Canadá, solo puede operarse el canal 1~11.

No es posible seleccionar otros canales.

DECLARACIÓN DE LA FCC:

Este equipo ha sido sometido a pruebas y se ha determinado que se encuentra dentro de los límites para los dispositivos digitales clase B, de acuerdo con la parte 15 de las Normas de la FCC. Dichos límites han sido diseñados para proporcionar una protección razonable contra la interferencia dañina en una instalación residencial.

Este equipo genera, utiliza y puede irradiar energía de frecuencias de radio y, si no se lo instala y utiliza de acuerdo con las instrucciones, pueden producirse interferencias en las comunicaciones de radio. Sin embargo, no existe garantía alguna de que no habrá interferencia en una instalación determinada. Si el equipo provoca interferencia dañina a la recepción de radio o televisión, que puede determinarse al encender y apagar el equipo, se sugiere que el usuario trate de corregir la interferencia mediante una o más de las siguientes medidas:

- Reorientar o reubicar la antena receptora
- Aumentar la distancia entre el equipo y el receptor.
- Conectar el equipo en un tomacorriente de un circuito diferente de aquel donde está conectado el receptor.
- Consultar a su distribuidor o a un técnico experimentado en radio/TV para obtener ayuda.

DECLARACIÓN DE LA FCC SOBRE LA EXPOSICIÓN A LA RADIACIÓN:

Este equipo cumple con los límites de exposición a la radiación establecidos por la FCC para un entorno no controlado. Este equipo debe instalarse y utilizarse con una distancia mínima de 20 cm entre el radiador y su cuerpo. Este aparato y su/s antena/s no deben ubicarse ni utilizarse junto con cualquier otra antena o transmisor.

GUARDE ESTAS INSTRUCCIONES

1. Aviso regulatorio

1.2 Aviso de la IC

Contiene módulo de transmisor IC: 649E - SWLB70F

El término "IC" antes del número de certificación de radio solo significa que se ha cumplido con las especificaciones técnicas de la Industria de Canadá. El funcionamiento se encuentra sujeto a las siguientes dos condiciones: (1) Este aparato no puede causar interferencia dañina, y (2) este aparato debe aceptar la recepción de cualquier interferencia, incluidas aquellas que puedan causar un funcionamiento indeseado.

Este aparato digital Clase B cumple con el ICES-003 de Canadá.

Cet appareil numérique de la classe B est conforme à la norme NMB-003 du Canada.

Para el producto que está disponible en el mercado de Estados Unidos/Canadá, solo puede operarse el canal 1~11.

No es posible seleccionar otros canales.

DECLARACIÓN IC SOBRE LA EXPOSICIÓN A LA RADIACIÓN:

Este equipo cumple con los límites de exposición a la radiación establecidos por la IC RSS-102 para un entorno no controlado. Este equipo debe instalarse y utilizarse con una distancia mínima de 20 cm entre el radiador y su cuerpo. Este aparato y su/s antena/s no deben ubicarse ni utilizarse junto con cualquier otra antena o transmisor.

GUARDE ESTAS INSTRUCCIONES

Puesta a punto del refrigerador de doble puerta

PREPARACIÓN PARA LA INSTALACIÓN DEL REFRIGERADOR

Felicitaciones por haber adquirido el refrigerador de doble puerta Samsung. Esperamos que disfrute las funciones y ventajas de vanguardia que ofrece este nuevo electrodoméstico.

Selección de la mejor ubicación para el refrigerador

Elija:

- Una ubicación con fácil acceso a un suministro de agua.
- Una ubicación sin exposición directa a la luz solar.
- Una ubicación en la que el piso esté nivelado.
- Una ubicación con suficiente espacio para que las puertas del refrigerador se abran fácilmente.
- Una ubicación que deje un espacio libre suficiente a la derecha, izquierda, atrás y arriba del refrigerador para permitir la circulación del aire.
- Una ubicación que permita mover fácilmente el refrigerador si necesita mantenimiento o reparación.

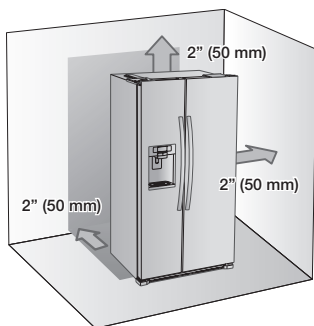

Si el refrigerador no cuenta con espacio suficiente, es posible que el sistema de enfriamiento interno no funcione correctamente.

Si su refrigerador cuenta con una fábrica de hielo, deje un espacio adicional en la parte posterior para las conexiones de tuberías de agua.

Si se instala el refrigerador junto a una pared fija, se necesita una distancia mínima de 2" (50 mm) entre el refrigerador y la pared para poder abrir la puerta.

Importante: asegúrese de poder mover el refrigerador fácilmente hasta su ubicación final midiendo las entradas (ancho y alto), los umbrales, los techos, las escaleras, etc.

La siguiente tabla describe la altura y la profundidad exactas del refrigerador de puerta francesa Samsung.

Modelo	RS22HDHPN**
Profundidad "A"	27" (687 mm)
Ancho "B"	35 7/8" (912 mm)
Altura "C"	68 1/2" (1742 mm)
Altura total "D"	70 1/8" (1782 mm)
Profundidad "E"	30" (762 mm)

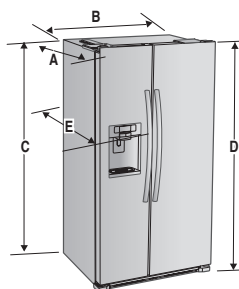

- Cuando realice la instalación, deje un espacio libre a la derecha, izquierda, atrás y arriba del refrigerador. Esto ayudará a reducir tanto el consumo como el gasto de energía.
- No instale el refrigerador en un sitio donde la temperatura sea inferior a 50 °F (10 °C).
- No coloque el refrigerador en un lugar en el que pueda mojarse.
- Asegúrese de desconectar el suministro de agua ANTES de retirar la puerta del congelador. Consulte la siguiente sección "Separación de la tubería de suministro del agua" para evitar daños.

Espacio libre para la puerta

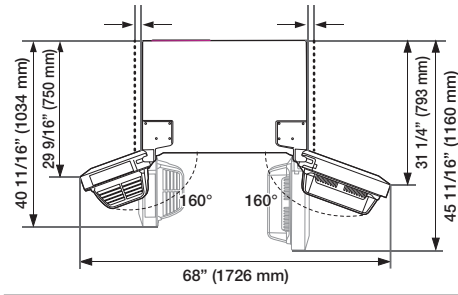

⚠ PRECAUCIÓN

Cuando mueva el refrigerador

Para evitar que se dañe el piso, asegúrese de que las patas de ajuste delanteras estén en posición vertical (sobre el piso). Consulte "Nivelación del refrigerador" en la página 15.

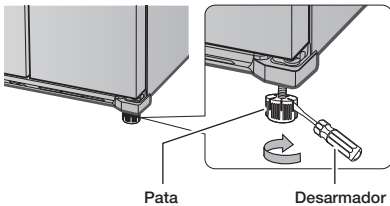

Piso

Para realizar una instalación correcta, se debe colocar el refrigerador sobre una superficie nivelada de material rígido que tenga la misma altura que el resto del piso.

Esta superficie debe ser lo suficientemente resistente como para soportar el peso de un refrigerador completamente cargado.



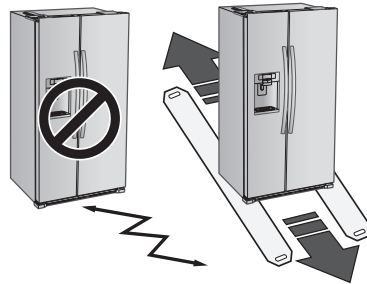

Para proteger el acabado del piso, corte una hoja grande de cartón y colóquela debajo del refrigerador mientras trabaja.

Cuando mueva el refrigerador, jale y empuje en forma recta hacia adelante o hacia atrás.

No lo mueva de lado a lado.



Herramientas necesarias (no provistas)

		
Desarmador Philips (+)	Desarmador de punta chata (-)	Llave de tubo (13/32") (10 mm)
		
Llave Allen (3/16") (5 mm)		

REMOCIÓN DE LAS PUERTAS DEL REFRIGERADOR

Si la entrada no permite hacer pasar fácilmente el refrigerador, se pueden retirar las puertas. Para retirar las puertas siga estos pasos. Si no necesita retirar las puertas, vaya a "Nivelación del refrigerador" en la página 15.

1. Cómo retirar la cubierta frontal de la pata

Abra las puertas del congelador y del refrigerador. Desatornille los tres tornillos que mantienen la pata frontal en su lugar girándolos en el sentido contrario al de las agujas del reloj. Una vez flojos los tornillos, retire la cubierta frontal de la pata.

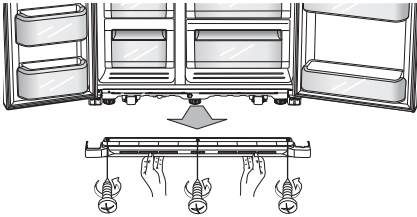

2. Separe la tubería de suministro del agua del refrigerador

Retire las dos tuberías del agua (la naranja es para el hielo y la otra es para el agua) presionando el acoplador (1) y jalando la tubería de agua (2).

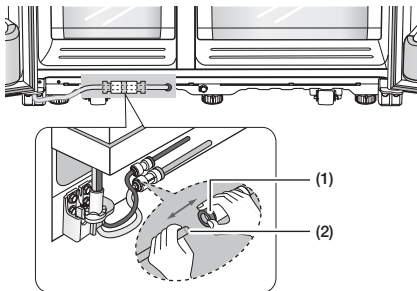

No corte la tubería del agua. Sepárela con suavidad del acoplador.

3. Cómo retirar la puerta del congelador

Notas a tener en cuenta.

- Debe levantar la puerta en línea recta para evitar que las bisagras se doblen o se rompan.
- Tenga cuidado de no pellizcar el tubo del agua o el haz de cables con la puerta.
- Coloque las puertas sobre una superficie protegida para evitar rayaduras o daños.

1. Con la puerta del congelador cerrada, retire la cubierta de la bisagra superior (1) con un desarmador y desconecte los cables con suavidad jalando de ellos (2).

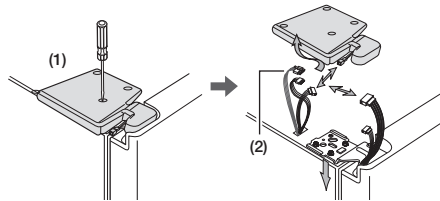

2. Retire los tornillos de la bisagra (3) girándolos en el sentido contrario al de las agujas del reloj y saque la bisagra superior (4). Tenga cuidado de que la puerta no se caiga al retirarla.

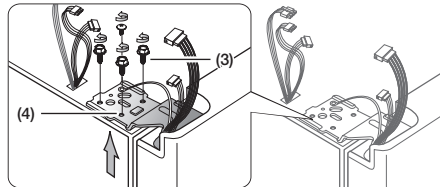

⚠ PRECAUCIÓN

Asegúrese de llevar un registro de todas las piezas que retira.

3. A continuación, retire la puerta de la bisagra inferior (5) levantándola cuidadosamente en línea recta (6).

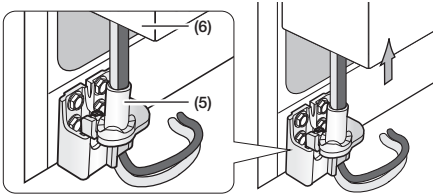

⚠ PRECAUCIÓN

Tenga cuidado de no pellizcar el tubo del agua o el haz de cables con la puerta.

4. Retire la bisagra inferior (7) del soporte (8) levantándola con suavidad.

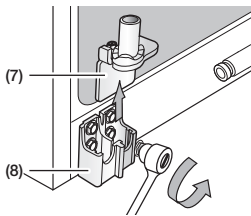

4. Retire la puerta del refrigerador

1. Con la puerta cerrada, retire la tapa de la bisagra superior (1) mediante un desarmador.

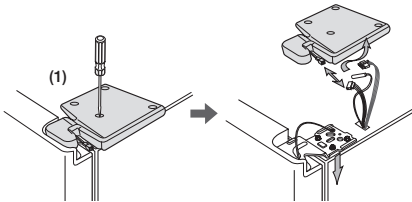

2. Retire los tornillos de la bisagra (3) y el tornillo de toma de tierra (2) girándolos en el sentido contrario al de las agujas del reloj y saque la bisagra superior (4).

Tenga cuidado de que la puerta no se caiga al retirarla.

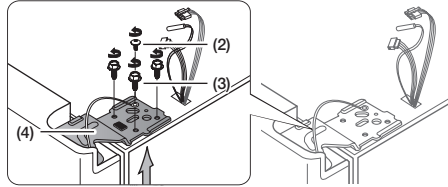

⚠ PRECAUCIÓN

Asegúrese de llevar un registro de todas las piezas que retira.

3. Retire la puerta de la bisagra inferior (5) levantándola en línea recta (6).

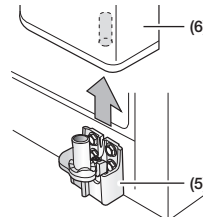

4. Retire la bisagra inferior (7) del soporte (8) levantándola con suavidad.

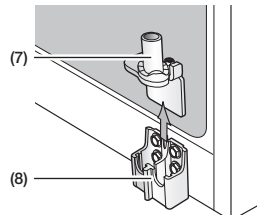

5. Después de quitar las puertas del refrigerador y del congelador, mueva el refrigerador a su lugar de instalación.

Cómo volver a colocar la puerta del refrigerador

Para rearmar la puerta del refrigerador, coloque de nuevo las piezas en orden inverso.

Cómo volver a colocar la puerta del congelador

Para rearmar la puerta del congelador, coloque de nuevo las piezas en orden inverso.

Como rearmar las tuberías de suministro del agua

1. Las tuberías de agua se deben insertar completamente hasta el centro del acoplador transparente para impedir que haya fugas de agua del dispensador.
2. Inserte las 2 grapas del paquete de instalación, como se muestra, y compruebe que queden bien fijas.

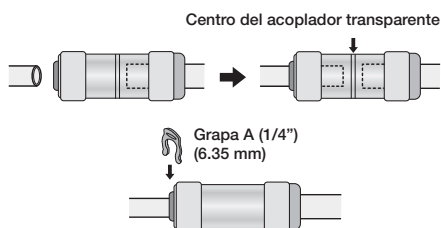

⚠ PRECAUCIÓN

- Asegúrese de que el color de las tuberías de agua coincidan.
- Mantenga las grapas fuera del alcance de los niños y evite que estos jueguen con ellas o se las pongan en la boca.

NIVELACIÓN DEL REFRIGERADOR

Asegúrese de que el refrigerador esté nivelado antes de realizar los ajustes finales. Utilice un nivelador para evaluar si el refrigerador se encuentra nivelado tanto en los laterales como en la parte trasera y delantera. Si el refrigerador no está nivelado, las puertas no quedarán perfectamente alineadas, lo que podría provocar condensación de humedad y un aumento de los costos de energía.



El frontal de refrigerador también se puede ajustar.

Antes de nivelar el refrigerador, quite el frente de la cubierta de las patas.

Abra las puertas del congelador y del refrigerador. Desatornille los tres tornillos que mantienen la pata frontal en su lugar girándolos en el sentido contrario al de las agujas del reloj. Una vez flojos los tornillos, retire la cubierta frontal de la pata.

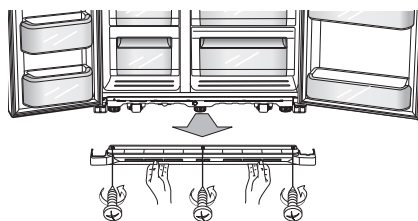

Cuando la parte del congelador es más baja que la parte del refrigerador.

Inserte un desarmador de punta chata en una ranura en la pata del congelador y gírelo en el sentido de las agujas del reloj.

Cuando la parte del refrigerador es más baja que la parte del congelador.

Inserte un desarmador de punta chata en una ranura en la pata del refrigerador y gírelo en el sentido de las agujas del reloj.

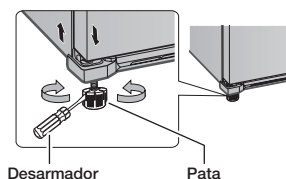

Consulte la siguiente sección para conocer la mejor manera de realizar pequeños ajustes en las puertas.

CÓMO HACER PEQUEÑOS AJUSTES A LAS PUERTAS

Se necesita que el refrigerador esté nivelado para que las puertas estén perfectamente alineadas. Antes de ponerlo en marcha asegúrese de que el refrigerador esté nivelado.

Si necesita ayuda para nivelarlo, revise la sección anterior sobre la nivelación del refrigerador.

Cuando la puerta del congelador es más alta que el refrigerador

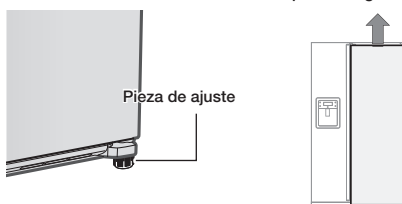

El proceso para ajustar cada puerta es el mismo. Abra las puertas y ajústelas, una a una, como se explica a continuación.

1. Desatornille la tuerca (**1**) de la bisagra inferior hasta que alcance el extremo superior del tornillo (**2**).

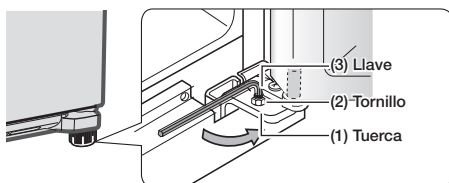

Cuando libere la tuerca (**1**), use la llave Allen provista (**3**) para aflojar el tornillo (**2**) en el sentido contrario al de las agujas del reloj.

Luego deberá poder aflojar la tuerca (**1**) con los dedos.

2. Ajuste la diferencia de altura entre las puertas girando el tornillo (**2**) en el sentido de las agujas del reloj (↻) o en el sentido contrario al de las agujas del reloj (↺).

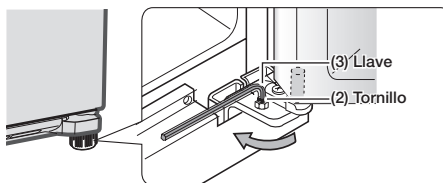

Cuando gira en el sentido de las agujas del reloj (↻), la puerta se levanta.

3. Después de ajustar las puertas, gire el tornillo (**1**) en el sentido de las agujas del reloj (↻) hasta que se alcance el extremo inferior del tornillo, a continuación apriete nuevamente el tornillo con la llave (**3**) para fijar la tuerca en su lugar (**1**).

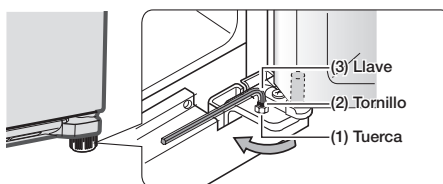

Si no asegura la tuerca firmemente, el tornillo se puede soltar.

Instalación del filtro de agua



Antes de instalar el filtro de agua, retire el estante superior.

1. Retire la cubierta del filtro de agua (**1**).
2. Retire la tapa fija girándola en sentido contrario al de las agujas del reloj.
Guarde la tapa en un lugar seguro para un uso futuro, si no utiliza un filtro.
3. Retire el filtro de agua del compartimento y adhiera una etiqueta para indicar el cambio del filtro, como se muestra en la ilustración.
Haga constar en la etiqueta una fecha seis meses posterior.
Por ejemplo, si instala el filtro de agua en marzo, ponga la etiqueta "SEP" para recordar que debe cambiar el filtro en septiembre.
Así sabrá en todo momento cuándo debe reemplazarlo.
La vida útil de un filtro es de aproximadamente 6 meses.

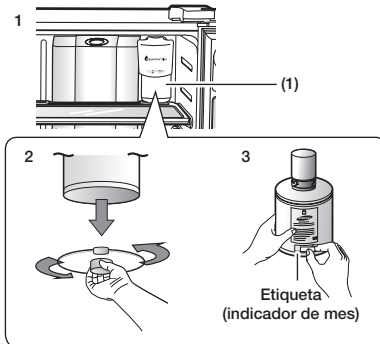

4. Retire la tapa del filtro e inserte este en su alojamiento.
5. Gire el filtro de agua lentamente 90° en el sentido de las agujas del reloj para alinear la marca del indicador del filtro con el indicador de bloqueo del alojamiento del filtro.
Asegúrese de alinear la marca de la etiqueta del filtro de agua con el centro del indicador de bloqueo, como se muestra en la ilustración.
No apriete demasiado.

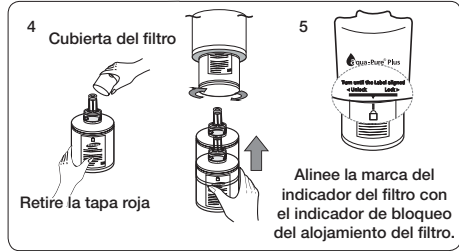

Un cartucho de filtro de agua recién instalado puede causar que el agua brote brevemente del dispensador de agua. Esto se debe al aire que entra en la tubería.
No debería presentar ningún problema al funcionamiento.

INSTALACIÓN DE LA TUBERÍA DEL DISPENSADOR DE AGUA

El dispensador de agua con filtro es una de las funciones útiles de su nuevo refrigerador Samsung. Con el fin de promover la buena salud, el filtro de agua Samsung elimina las partículas no deseadas del agua.

No obstante, no la esteriliza ni destruye los microorganismos.

Para hacerlo, necesitaría adquirir un sistema de purificación de agua.

La tubería del agua también se conecta a la fábrica de hielo.

Para que la fábrica de hielo funcione correctamente, se necesita una presión de agua de 20 ~ 125 psi (138 ~ 862 kPa).

Si el refrigerador se instala en una zona con baja presión de agua (inferior a los 20 psi), puede instalar una bomba cebadora para compensar la baja presión.

Una vez conectada la tubería de agua, asegúrese de que el tanque de almacenamiento de agua dentro del refrigerador esté lleno.

Para hacerlo, presione la palanca del dispensador hasta que salga el agua.



Su distribuidor le podrá ofrecer los equipos de instalación de tuberías de agua disponibles a un costo adicional. Recomendamos utilizar un equipo de suministro de agua que contenga tubería de cobre.

Conexión a la tubería de suministro de agua

1. Primero, corte la tubería principal de suministro de agua y apague la fábrica de hielo.
2. Localice la tubería de agua potable fría más cercana.
3. Instale la abrazadera y la válvula de cierre.
4. Conecte el equipo de instalación de la tubería de agua a la válvula de cierre.

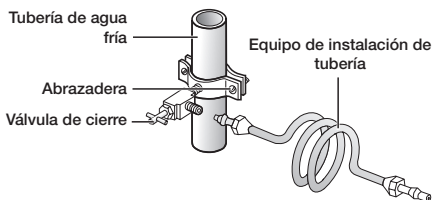

Conexión de la tubería de suministro de agua al refrigerador

Para llevar a cabo la conexión, necesita adquirir varios elementos.

Posiblemente su tlapalería los venda todos juntos en un equipo.

Uso de la tubería de cobre	Uso de la tubería de plástico
<ul style="list-style-type: none"> • Tubería de cobre de ¼" • Tuerca de compresión de ¼" (1) • Fécula (2) 	<ul style="list-style-type: none"> • Tubería de plástico de ¼" → Extremo moldeado (lámpara) • Tuerca de compresión de ¼" (1)

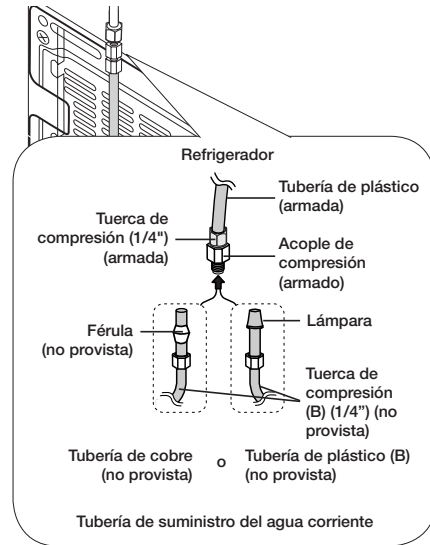

1. Conecte la tubería del agua corriente al acople de compresión ensamblado.
 - Si utiliza una tubería de cobre, deslice la tuerca de compresión (**B**) (no provista) y la fécula (no provista) por la tubería de cobre (no provista) como se muestra en el gráfico.
 - Si utiliza una tubería de plástico (**B**), inserte el extremo moldeado (lámpara) de la tubería de plástico (**B**) en el acople de compresión.

⚠ PRECAUCIÓN

No utilice una tubería de plástico (**B**) sin el extremo moldeado (lámpara).

2. Ajuste la tuerca de compresión (**B**) sobre el acople de compresión. No ajuste en exceso la tuerca de compresión (**B**).
3. Abra el agua y verifique si hay alguna fuga dentro del refrigerador, alrededor del filtro de agua y en las zonas de las conexiones. Si encuentra gotas o fugas de agua, cierre el suministro de agua principal. Si hay fugas en las zonas de las conexiones, verifique estas y, si es necesario, apriételas. Si hay fugas en el refrigerador, revise el filtro de agua y asegúrese de que esté en la posición de bloqueado. Abra el agua y verifique de nuevo si hay alguna fuga.
4. Enchufe el refrigerador.
5. Haga correr 3 galones de agua a través del filtro antes de beber o utilizar el agua del refrigerador. (El agua debe correr unos 6 minutos.) Este procedimiento limpiará el sistema de suministro de agua y eliminará el aire de las tuberías.

Para hacer correr el agua, presione la palanca del dispensador de agua con un vaso o una taza grandes. Llene el vaso, vacíelo en el fregadero de la cocina y repita el proceso.



Es posible que se necesite realizar una limpieza adicional en algunos hogares.

6. Abra la puerta del refrigerador y asegúrese de que no haya filtraciones de agua provenientes del filtro de agua.



- Tras poner en funcionamiento el refrigerador, deje que la fábrica de hielo haga hielo durante 1 o 2 días. Pasado este tiempo, deseche las primeras 1 o 2 cubetas de hielo para asegurarse de que se hayan eliminado todas las impurezas de la tubería de agua.

- Solamente conecte la tubería de agua a una fuente de agua potable.
- Si debe reparar o desarmar la tubería de agua, recorte 1/4" de la tubería de plástico para asegurarse de que la conexión sea perfecta y libre de pérdidas.
- Puede probar rápidamente la tubería del agua con un vaso de papel. En condiciones normales, el dispensador de agua puede llenar un vaso de 5.75 oz (170 cc) en aproximadamente 10 segundos.

FINALIZACIÓN DE LA INSTALACIÓN

Ahora que ya tiene el nuevo refrigerador instalado en su lugar, puede configurarlo y disfrutar de sus funciones.

Complete los siguientes pasos para poner el refrigerador en funcionamiento.

1. Asegúrese de que el refrigerador se encuentre en una ubicación apropiada a una distancia razonable de la pared. Consulte las instrucciones de instalación de este manual.
2. Una vez enchufado, asegúrese de que la luz interior se encienda cuando se abran las puertas.
3. Coloque el control de temperatura en la marca más fría y espere una hora. El congelador comenzará a enfriarse y el motor funcionará adecuadamente. Restablezca la temperatura del refrigerador y del congelador que desee.
4. Después de enchufar el refrigerador, éste tardará algunas horas en alcanzar la temperatura adecuada. Podrá almacenar alimentos y bebidas en el refrigerador una vez que la temperatura sea lo suficientemente baja.



Si hay condensación o gotas de agua en ambos lados de la parte central de la puerta del refrigerador, apague el modo Ahorro de energía después de retirar la condensación. (Consulte la explicación del botón Energy Saver [Ahorro de energía] en "Uso del panel de control" en la página 20.

Funcionamiento del refrigerador de doble puerta SAMSUNG

USO DEL PANEL DE CONTROL / VISOR DIGITAL

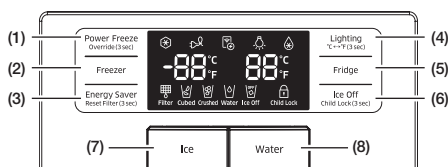

<p>(1) Power Freeze / Override (3sec) (Congelación rápida / Anular [3 s.])</p>	<ol style="list-style-type: none"> Presione el botón Power Freeze (Congelación rápida) para reducir el tiempo necesario para congelar los productos que se encuentran en el congelador. Esto puede ser útil si necesita congelar rápidamente alimentos que se echan a perder fácilmente o si la temperatura del congelador subió drásticamente. (Por ejemplo, si la puerta quedó abierta.) La función Override (Anular) activa/desactiva Smart Grid (página 25). Presione el botón Power Freezer/Override (Congelación rápida/Anular) durante 3 segundos para activar/desactivar la función Override (Anular).
---	--

<p>(2) Freezer (Congelador)</p>	<p>Presione el botón Freezer (Congelador) para ajustar la temperatura del congelador. Puede ajustar la temperatura entre 5 °F (-15 °C) y -8 °F (-23 °C).</p>
---	--

<p>(3) Energy Saver / Reset Filter (3sec) (Ahorro de energía / Restablecer filtro [3 s.])</p>	<ol style="list-style-type: none"> Para ahorrar energía, presione el botón Energy Saver (Ahorro de energía). Si se produce condensación en las puertas, apague la función Energy Saver (Ahorro de energía). Después de reemplazar el filtro de agua, mantenga presionado este botón durante 3 segundos para restablecer el indicador del filtro de agua.
--	--

<p>(4) Lighting / °C ↔ °F (3sec) (Luz / °C ↔ °F [3 s.])</p>	<ol style="list-style-type: none"> Presione el botón Lighting (Luz) para encender la lámpara de LED del dispensador. Para cambiar las unidades de temperatura entre °C y °F, mantenga presionado este botón durante 3 segundos. Cada vez que se mantiene presionado el botón durante 3 segundos, se alternan los modos de temperatura °C y °F y se encienden los indicadores °C o °F para indicar la selección.
---	---

<p>(5) Fridge (Refrigerador)</p>	<p>Pulse el botón Fridge (Refrigerador) para ajustar la temperatura del refrigerador. Puede ajustar la temperatura entre 44 °F (7 °C) y 34 °F (1 °C). La función Power Cool (Enfriamiento rápido) se activará cuando se ajuste una temperatura inferior a 34 °F (1 °C). Si selecciona "Power Cool" (Enfriamiento rápido), la temperatura dentro del refrigerador descenderá en aproximadamente dos horas y media. Cuando se sale del modo Power Cool (Refrigeración rápida), el control se restablece con la temperatura predeterminada de fábrica.</p>
--	---

<p>(6) Ice Off / Child Lock (3sec) (Hielo desactivado / Bloqueo para niños [3 s.])</p>	<ol style="list-style-type: none"> Presione el botón Ice Off (Hielo desactivado) para desactivar la fábrica de hielo. Si mantiene presionado este botón durante 3 segundos, se activa la función Bloqueo para niños y se bloquean todos los botones del panel, incluidos el botón Ice (Hielo) y los dispensadores. Para cancelar esta función mantenga presionado este botón durante 3 segundos nuevamente.
--	---

<p>(7) Ice (Hielo)</p>	<p>Presione el botón Ice (Hielo) para elegir hielo en cubos o triturado.</p>
--	--

<p>(8) Water (Agua)</p>	<p>Presione el botón Water (Agua) para dispensar agua.</p>
---	--

USO DEL VISOR DIGITAL

"Freezer Temp." (Temperatura del congelador) indica la temperatura actual del congelador.

"Fridge Temp." (Temperatura del refrigerador) indica la temperatura actual del refrigerador.

Cuando no se usa, el visor está apagado. Esto es normal.

Congelación rápida

Este ícono se enciende cuando activa la función "Power Freeze" (Congelación rápida). "Power Freeze" (Congelación rápida) es excelente si se necesita mucha cantidad de hielo.

Cuando tenga ya suficiente hielo, pulse el botón una vez más para cancelar el modo "Power Freeze" (Congelación rápida).



Cuando utiliza esta función, el consumo de energía del refrigerador aumenta. Recuerde desactivarla cuando no la necesite y restablezca el ajuste de temperatura original del congelador.

Ahorro de energía

Este ícono se enciende cuando activa la función "Energy Saver" (Ahorro de energía).

La función Energy Saver (Ahorro de energía) está automáticamente activada cuando se enciende el refrigerador.

Si se produce condensación en las puertas, apague la función Energy Saver (Ahorro de energía).

E-Smart

El ícono E-Smart permite verificar el estado de la conexión del PA del refrigerador (conexión de red).

- Cuando está conectado a un PA: el ícono E-Smart se enciende.
- Cuando no está conectado a un PA: el ícono E-Smart se apaga.

Luz

Este ícono se enciende cuando activa la función "Lighting" (Luz). Cuando este ícono se enciende, la luz del dispensador (debajo del visor) está encendida continuamente.

Si desea que la luz del dispensador se encienda solamente cuando se usa el dispensador, presione el botón Lighting (Luz) para desactivar el modo de encendido continuo.

Enfriamiento rápido

Este ícono se enciende cuando activa la función "Power Cool" (Enfriamiento rápido) (consulte el número 5, botón Fridge (Refrigerador) en la página 20 para seleccionar esta función). Para enfriar rápidamente el refrigerador, use "Power Cool" (Enfriamiento rápido). Si selecciona "Power Cool" (Enfriamiento rápido), la temperatura dentro del refrigerador descenderá en aproximadamente dos horas y media.

Indicador del filtro

Este ícono se enciende cuando es necesario reemplazar el filtro, normalmente después de que el refrigerador haya dispensado 300 galones de agua (después de aproximadamente 6 meses). Después de haber instalado el nuevo filtro de agua, restablezca el indicador del filtro manteniendo presionado el botón "Energy Saver" (Ahorro de energía) durante 3 segundos.

- Si el agua no sale del dispensador o lo hace lentamente, se necesita reemplazar el filtro porque está obturado.
- Algunas zonas poseen grandes cantidades de cal en el agua, lo que provoca que el filtro de agua se obstruya con más rapidez.

Hielo en cubos , Hielo triturado

Sírvase hielo en cubos o triturado seleccionando su preferencia en el panel de control digital. La luz del tipo de hielo indica el tipo de hielo seleccionado.

Agua

Este ícono se enciende cuando activa la función "Water" (Agua).

Hielo desactivado

Este ícono se enciende cuando activa la función "Ice Off" (Hielo desactivado). La máquina de hielo se apaga y no se produce hielo.

Bloqueo para niños

Este ícono se enciende cuando activa la función "Lock" (Bloquear).

Cuando el ícono de bloqueo para niños se enciende, todos los botones del panel, incluidos el botón Ice (Hielo) y los dispensadores, se bloquean y se desactivan.

Mantenga presionado el botón Ice Off /Child Lock (Hielo desactivado/Bloqueo para niños) durante 3 segundos para desactivar la función de bloqueo para niños y reactivar los botones del panel.

Modo Enfriamiento desactivado

El modo Enfriamiento desactivado, también llamado modo Tienda, está diseñado para que lo usen los distribuidores cuando exhiben los refrigeradores en los comercios.

En el modo Enfriamiento desactivado, el motor del ventilador y las luces del refrigerador funcionan normalmente, pero los compresores no lo hacen, y el refrigerador y el congelador no se enfrían.

Para iniciar el modo Enfriamiento desactivado, mantenga presionados los botones Alarm (Alarma) y Freezer (Congelador) durante 5 segundos durante el funcionamiento normal.

Se escuchará un repique en el refrigerador y en el visor aparece "OFF" (Apagado).

Para cancelar el modo Enfriamiento desactivado, mantenga presionados nuevamente los botones Alarm (Alarma) y Freezer (Congelador) durante 5 segundos hasta que se escuche el sonido.

Importante: si ve el código OFF en el visor del refrigerador, este está en el modo Cooling Off (Enfriamiento desactivado)

Siga las indicaciones anteriores para cancelar el modo.

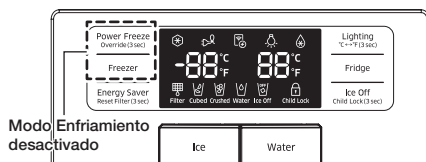

Función de desactivación del visor

Para ahorrar energía, el Panel del visor se apaga automáticamente en las siguientes condiciones: no se presionó ningún botón, las puertas están cerradas o no se empujó la palanca del dispensador por un tiempo.

Sin embargo, el ícono que indica la selección de agua o hielo en cubos/triturado permanece encendido.

Cuando presione un botón, abra una puerta o empuje la palanca del dispensador, el Panel del visor volverá a encenderse.

Todos los botones de funciones, excepto los de Water (Agua) y Cubed / Crushed Ice (Hielo en cubos / Hielo triturado), volverán a funcionar cuando retire el dedo del botón que presionó.

Funciones del refrigerador E-SMART

Cómo conseguir el mejor rendimiento del refrigerador E-Smart.

Conexión

Para usar las funciones Smart Grid (respuesta a la demanda) y E-Smart del refrigerador, se necesitan los siguientes dispositivos y aplicaciones:

- Dispositivos: 1) Enrutador inalámbrico, 2) Refrigerador Samsung E-Smart, 3) Teléfono inteligente (recomendados: Galaxy S4, Galaxy Note3 / Android OS Jelly bean).
- Aplicaciones: 1) "Samsung E-Smart App" en Google Play Store o Samsung Apps.

Además deberá:

- Conectar el refrigerador y el teléfono inteligente a la misma red wifi de su casa.
- Instalar y ejecutar la Samsung E-Smart App en su teléfono inteligente (para utilizar la función Samsung E-Smart).

Además, para usar la función Smart Grid (respuesta a la demanda), debe registrar el servicio en su compañía de electricidad.

La compañía debe tener un EMS (sistema de gestión de energía) compatible con SEP (perfil de energía inteligente).

Descarga de la aplicación E-Smart y conexión del refrigerador a la red

1. En el teléfono inteligente conéctese a la tienda de aplicaciones (por ejemplo, Google Play, etc.).
2. Busque la aplicación con la palabra clave "Samsung E-Smart Ref."
3. Descargue la aplicación e instálela en su teléfono.
4. Inicie la aplicación. Aparece la pantalla de configuración de red.
5. Configure la información del PA (SSID, contraseña, etc.) en la pantalla de la aplicación.
6. Configure la red según las indicaciones de la aplicación.
7. En el refrigerador, mantenga presionados los botones Fridge (Refrigerador) y Energy Saver (Ahorro de energía) al mismo tiempo durante 3 segundos.
El refrigerador accede al AP mode (Modo PA).

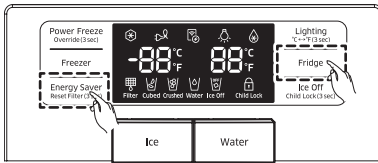

8. Si la configuración de la red se completa satisfactoriamente, la aplicación muestra la pantalla de inicio.

- Verifique que los dispositivos de Internet (PA, teléfono inteligente) funcionen correctamente antes de configurar la red.
- Este refrigerador admite los protocolos IEEE 802.11 a/b/g/n. Samsung Electronics recomienda IEEE 802.11n.
- Para conectar el refrigerador a una red inalámbrica, debe conectar el refrigerador a un PA (enrutador o módem). Si el PA admite DHCP, puede conectar el refrigerador a Internet mediante DHCP o un dirección IP establecida.
- Establezca el canal del PA en uno que no esté utilizando actualmente. Si el canal del PA lo está utilizando otro dispositivo cercano, pueden producirse interferencias.
- La mayoría de las redes inalámbricas permite configurar la seguridad de la red. Si su red tiene una contraseña de seguridad, debe ingresarla para conectarse a la red.
- El refrigerador admite los modos de seguridad inalámbrica y los tipos de encriptación siguientes:
 - Modo de seguridad: WEP, WPAPSK, WPA2PSK
 - Tipo de encriptación: WEP, TKIP, AES (WPA2PSK y AES son los recomendados.)
- La aplicación solo admite control interior.
- La aplicación Samsung E-Smart Ref. está optimizada para teléfonos inteligentes Samsung Electronics (Galaxy S4 , Galaxy Note 3). En otros teléfonos inteligentes, algunas funciones pueden ser diferentes.

Modo de visualización de la dirección MAC

Esta función muestra la dirección MAC del módulo Wi-Fi en el visor de refrigerador. El refrigerador muestra la dirección MAC del módulo Wi-Fi durante 1 minuto.

1. Mantenga presionados los botones [Power Freeze] (Congelación rápida) y [Energy Saver] (Ahorro de energía) durante 3 segundos.

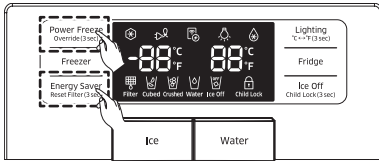

2. Se oye un zumbido. Se muestran sucesivamente cuatro de las doce direcciones Mac del módulo Wi-Fi en los visores de temperatura del congelador y del refrigerador durante 1 minuto. Por ejemplo, si la dirección MAC del módulo Wi-Fi es "11-22-33-44-55-66", la dirección MAC se muestra así: "11 22" → "33 44" → "55 66" → ---- → "11 22" durante 1 minuto.
3. Después de 1 minuto, el visor recupera el estado normal y se oye nuevamente un zumbido.



Si las direcciones Mac no están disponibles o no hay módulo Wi-Fi, se muestra "----" en los visores de temperatura del congelador y del refrigerador.

Función SMART GRID (respuesta a la demanda)

La función Refrigerador E-Smart permite controlar el uso de energía o demorar algunas funciones para ahorrar dinero cuando el precio de la energía o la demanda son más elevados, cuando el refrigerador opera en modo SMART GRID (respuesta a la demanda).



Se puede desactivar el modo SMART GRID (respuesta a la demanda) en cualquier momento. (Usando la función de activación/desactivación de la anulación.)



Para usar la función SMART GRID (respuesta a la demanda), se necesita un contrato aparte con la compañía de servicio eléctrico.

Uso de la función SMART GRID (respuesta a la demanda)

Esta función controla los precios de la energía y la información de la demanda desde la compañía de servicio eléctrico y envía notificaciones al refrigerador para que ejecute tareas de mayor consumo energético fuera de las horas punta cuando el costo y la demanda de la electricidad son menores.

Cuando el refrigerador recibe la señal de control de la compañía de servicio eléctrico, muestra en el visor del refrigerador los niveles DAL (L3) ~ TALR (L4) y controla el consumo de energía según el nivel.

[Condición de excepción] Las señales de control DAL y TALR de una compañía de servicio eléctrico funcionan mientras se mantiene el rendimiento del producto.

Si el refrigerador recibe la señal SMART GRID (respuesta a la demanda) (DAL o TALR), funciona en el modo Demora en la carga del aparato (Visor: L3) o Reducción temporal de la carga del aparato (Visor: L4).

- Demora en la carga del aparato (L3): el refrigerador responde a una señal DAL para proporcionar una reducción de carga moderada durante el periodo de demora. Esta función controla las funciones que consumen mucha energía, como el ajuste del sistema de enfriamiento, el ciclo de descongelación y la fabricación de hielo.
- Cuando el refrigerador funciona en el modo DAL (L3), se muestra "L3" en el visor del refrigerador.
- El modo DAL se desactiva automáticamente pasado el periodo establecido (máx. 4.5 horas) o cuando se pulsa la tecla Override (Anular).
- Reducción temporal de la carga del aparato (L4): El refrigerador responde a una señal TALR reduciendo drásticamente la carga durante un corto periodo de tiempo. Esta función reduce el consumo de energía deteniendo el compresor y controlando las funciones que consumen mucha energía, como el ciclo de descongelación y la fabricación de hielo.)
- Cuando el refrigerador funciona en el modo TALR (L4), se muestra "L4" en el visor del refrigerador.
- El modo TALR (L4) se desactiva automáticamente pasado el periodo establecido (máx.15 minutos) o cuando se pulsa la tecla Override (Anular). El modo se desactiva inmediatamente y el refrigerador recupera el estado normal cuando se abre o se cierra la puerta o cuando se utiliza el dispensador.

Modo de anulación

Cuando se desea ignorar la señal SMART GRID (respuesta a la demanda) de la compañía de servicio eléctrico, se puede activar el modo OVERRIDE (ANULAR).

Si se activa el modo OVERRIDE (ANULAR), se ignora la señal SMART GRID (respuesta a la demanda) y el refrigerador deja de estar controlado por la compañía de servicio eléctrico.

Activación y desactivación del modo de anulación

1. Mantenga presionado el botón [Power Freeze] (Congelación rápida) durante 3 segundos.

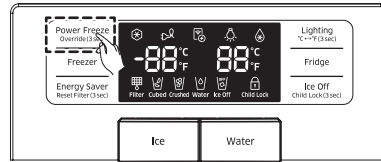

2. Se oye un zumbido y se muestra "Or" y "on" en los visores de temperatura del congelador y del refrigerador durante 5 segundos.
3. Si el refrigerador recibe la señal SMART GRID (respuesta a la demanda) de la compañía de servicio eléctrico, se muestra "Or" en el visor de temperatura del congelador.
4. Para desactivar el modo OVERRIDE (ANULAR), mantenga presionado el botón [Power Freeze] (Congelación rápida) durante 3 segundos.

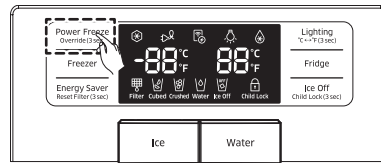

5. Se oye un zumbido y se muestra "Or" y "oF" en los visores de temperatura del congelador y del refrigerador durante 5 segundos.



Otra opción es activar o desactivar el modo OVERRIDE (ANULAR) mediante la aplicación.)

Uso de la función E-SMART

La función E-SMART permite controlar y supervisar remotamente el estado del refrigerador E-Smart según su conveniencia.



- Para usar las funciones del refrigerador E-SMART, en primer lugar debe instalar la aplicación correspondiente.
 - La aplicación solo admite control interior.
1. Estado de funcionamiento, ajustes del usuario y mensajes.
 - Puede ver la configuración de la temperatura del congelador y del refrigerador.
 - Puede recibir una alarma cuando la puerta del congelador o del refrigerador permanece abierta durante 2 minutos.
 - El indicador de la alarma de puerta abierta aparece en la barra de estado de la parte superior del teléfono móvil.
 - Puede verificar los estados de DR y de Anulación.
 - Puede verificar el estado de funcionamiento de la fábrica de hielo del congelador.

2. Gestión remota

- Configuración de Power Freeze (Congelación rápida): puede activar en manera remota la función Power Freeze (Congelación rápida).
- Configuración de Power Cool (Enfriamiento rápido): puede activar en manera remota la función Power Cool (Enfriamiento rápido).
- Configuración de Ice On/Off (Hielo activado/desactivado): puede configurar en manera remota la función Ice On/Off (Hielo activado/desactivado).

3. Informe del consumo de energía.

- Muestra el consumo de energía acumulado. Los datos del consumo de energía se actualizan cada 10 minutos.



El informe del consumo de energía puede diferir de las especificaciones de consumo de energía del producto dependiendo del entorno de funcionamiento y de los alimentos almacenados.

4. Capacidad de demora del descongelamiento.

- La función Capacidad de demora del descongelamiento ahorra energía demorando el descongelamiento hasta el tiempo especificado por el usuario. Se puede configurar el tiempo y esta función reduce el consumo de energía durante el tiempo especificado en ciclos de 24 horas. Si no se establece el tiempo, funciona de acuerdo con la configuración de tiempo predeterminada. La configuración de tiempo predeterminada es la siguiente.
 - 6 am a 10 am: 1 de noviembre ~ 30 de abril
 - 3 pm a 7 pm: 1 de mayo ~ 31 de octubre

Para modificar la configuración de tiempo de la Capacidad de demora del descongelamiento

Puede cambiar la configuración de tiempo de la Capacidad de demora del descongelamiento en la aplicación.

Facilitación de acceso abierto a los requisitos del producto conectado

1. SGIP Open Standards (Smart Energy Profile 2.0 <http://www.csep.org/>)
 - Informe del consumo de energía
 - Respuesta a la demanda
2. Samsung OPEN API
 - Estado de funcionamiento, ajustes del usuario y mensajes
 - Estado de la fábrica de hielo: GET /external/ icestatus?icegetstatus=opt (importante para el consumo de energía del producto 1)
 - Alarma de puerta abierta: GET /devices/0/ Door?type=opt (importante para el consumo de energía del producto 2)
 - Estado DR: GET /external/drlc?drgetstatus=opt
 - Capacidad de demora del descongelamiento
 - Establecer programación de la demora de descongelamiento: POST /devices/0/defrost/addSchedule
 - Obtener programación de la demora de descongelamiento: GET /devices/0/defrost/getSchedule
 - Borrar programación de la demora de descongelamiento: POST /devices/0/defrost/delSchedule
 - Activar/desactivar demora de descongelamiento: PUT /devices/0/defrost/delayevent.

CONTROL DE LA TEMPERATURA

Temperatura básica del congelador y del refrigerador

Las temperaturas básicas y recomendadas de los compartimentos del congelador y del refrigerador son 0 °F (-18 °C) / 37 °F (3 °C).

Si la temperatura de los compartimentos del congelador y del refrigerador es demasiado alta o baja, ajuste la temperatura manualmente.

Control de la temperatura del congelador

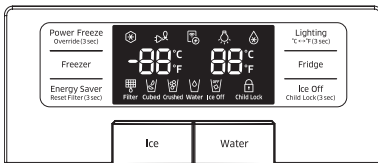

La temperatura del congelador puede ajustarse entre 5 °F (-15 °C) y -8 °F (-23 °C) para satisfacer las necesidades particulares del usuario. Presione el botón Freezer (Congelador) varias veces hasta que aparezca la temperatura deseada en el visor.

Fahrenheit : 0 °F → -1 °F → -2 °F → -3 °F → -4 °F → -5 °F → -6 °F → -7 °F → -8 °F → 5 °F → 4 °F → 3 °F → 2 °F → 1 °F → 0 °F.

Centígrados : -18 °C → -19 °C → -20 °C → -21 °C → -22 °C → -23 °C → -15 °C → -16 °C → -17 °C → -18 °C.

Tenga en cuenta que algunos alimentos tales como el helado pueden derretirse a 4 °F (-15.5 °C).

El visor de la temperatura cambiará de manera secuencial de 5 °F (-15 °C) a -8 °F (-23 °C). Cuando el visor alcance 5 °F (-15 °C), se reiniciará nuevamente desde -8 °F (-23 °C).

Control de la temperatura del refrigerador

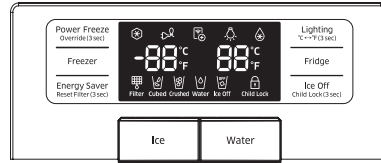

La temperatura del refrigerador puede ajustarse entre 44 °F (7 °C) y 34 °F (1 °C) para cumplir con sus necesidades particulares. Presione el botón Fridge (Refrigerador) varias veces hasta que aparezca la temperatura deseada en el visor.

Fahrenheit : 37 °F → 36 °F → 35 °F → 34 °F → Power Cool (Enfriamiento rápido) → 44 °F → 43 °F → 42 °F → 41 °F → 40 °F → 39 °F → 38 °F → 37 °F.

Centígrados : 3 °C → 2 °C → 1 °C → Power Cool (Enfriamiento rápido) → 7 °C → 6 °C → 5 °C → 4 °C → 3 °C.

El proceso de control de temperatura para el refrigerador es igual al del congelador. Pulse el botón Fridge (Refrigerador) para ajustar la temperatura deseada.

Tras unos pocos segundos, el refrigerador comenzará a ajustarse hacia la nueva temperatura establecida.

Esta se reflejará en el visor digital.



- La temperatura del congelador o del refrigerador puede aumentar cuando se abren las puertas con demasiada frecuencia o si se coloca una gran cantidad de alimentos calientes dentro de ellos.
- Esto puede hacer que el visor digital parpadee. Cuando las temperaturas del congelador y del refrigerador vuelvan a las temperaturas normales, el visor dejará de parpadear.
- Si el parpadeo continúa, deberá “restablecer” el refrigerador. Desenchufe el refrigerador, espere unos 10 minutos y luego vuelva a enchufarlo.

USO DEL DISPENSADOR DE HIELO Y AGUA FRÍA

Cuando parpadee Ice Off (Hielo desactivado) en el panel del visor, vuelva a insertar la cubeta y asegúrese de que está instalada correctamente.

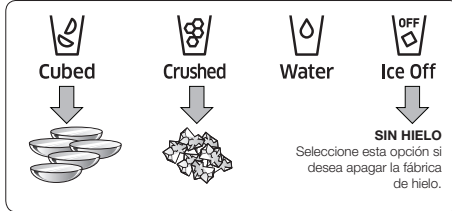

Uso del dispensador de agua

Presione el botón Water (Agua). Coloque el vaso debajo del dispensador de agua y empuje con suavidad contra la palanca del dispensador.

Asegúrese de que el vaso esté alineado con el dispensador para evitar que el agua salpique.

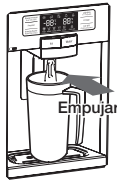

Para obtener agua más fría:

- Se dispensa agua fría, no helada.
- Si desea agua más fría con hielo, primero vierta hielo en el vaso y después llene este con agua para impedir que esta se derrame.

Uso del dispensador de hielo

Pulse el botón Ice (Hielo) para seleccionar el tipo de hielo que desea.

Coloque el vaso debajo del dispensador de hielo y empuje con suavidad contra la palanca del dispensador.

Asegúrese de que el vaso esté alineado con el dispensador para impedir que se caiga el hielo. Si selecciona Cubed Ice (Hielo en cubos) después de utilizar la función Crushed Ice (Hielo triturado), puede producirse una pequeña cantidad de hielo triturado residual.

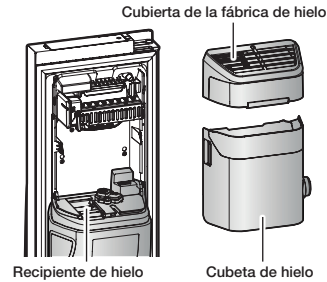

⚠ ADVERTENCIA

- No coloque los dedos, las manos, ni cualquier otro objeto inapropiado en el recipiente o en la cubeta de la fábrica de hielo.
- Puede provocar lesiones personales o daños materiales.
- Utilice solamente la fábrica de hielo del refrigerador.
- Solo una persona adecuadamente calificada deberá instalar/conectar el suministro de agua a este refrigerador y debe conectarse a un suministro de agua potable.
- La fábrica de hielo requiere una presión de agua de 20 - 125 psi (138-862 kPa) para funcionar correctamente.

⚠ PRECAUCIÓN

- Si toma unas largas vacaciones o hace un viaje de negocios y no utilizará los dispensadores de agua o de hielo por un período prolongado, cierre la válvula de agua para evitar fugas de agua.
- Si no utiliza la fábrica de hielo por un tiempo o si abre la puerta del congelador con frecuencia, el hielo puede pegarse. Si esto ocurre, vacíe la cubeta de hielo o rompa el hielo con un utensilio de cocina de madera. No utilice elementos filosos como cuchillos o tenedores.
- Cuando se retira la cubeta, puede haber todavía hielo residual en la fábrica de hielo. La fábrica de hielo puede impulsar este hielo dentro del congelador.

ALMACENAMIENTO DE ALIMENTOS

El refrigerador de doble puerta Samsung se ha diseñado para brindarle funciones y características de mayor aprovechamiento de espacio.

A continuación se describen algunos de los compartimentos personalizados que hemos creado para mantener los alimentos más frescos durante más tiempo. Recuerde que para que los olores no impregnen el hielo del congelador, los alimentos que se almacenan deben envolverse de manera segura y tan herméticamente como sea posible.

PRECAUCIÓN

Debido a que las siguientes instrucciones operativas abarcan diversos modelos, su refrigerador puede diferir de las descripciones de este manual.

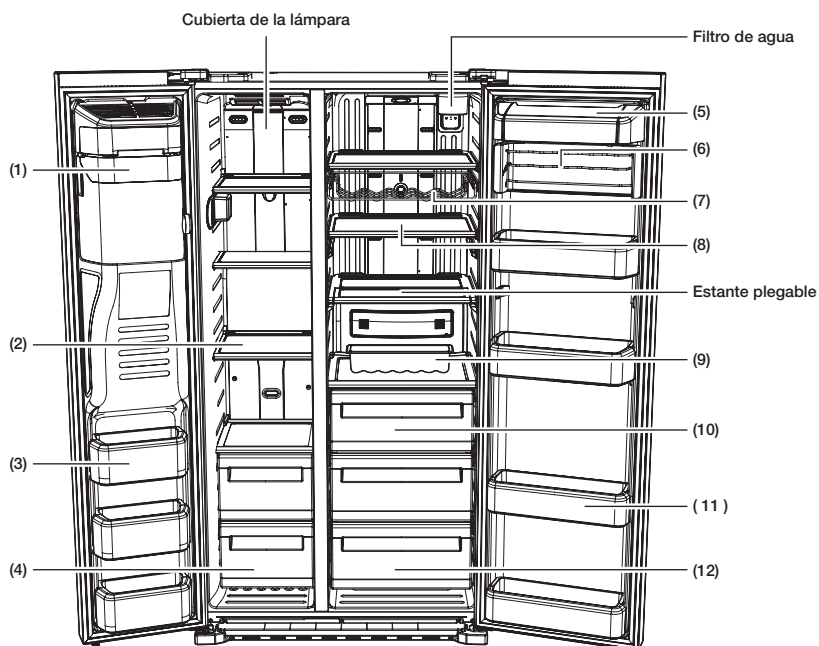

Almacenamiento de alimentos en el congelador

(1) Cubeta de la fábrica de hielo

Diseñada para almacenar fácilmente una gran cantidad de hielo.

ADVERTENCIA

No coloque los dedos, las manos ni cualquier otro objeto en el recipiente o en la cubeta de la fábrica de hielo. Si lo hace, puede provocar lesiones personales o daños materiales.

(2) Estantes

Se pueden utilizar para almacenar todo tipo de alimentos congelados.

(3) Compartimentos de las puertas

Pueden utilizarse para paquetes pequeños de comida congelada.

(4) Cajones

Ideales para almacenar carnes y alimentos secos. Los alimentos que se almacenan deben envolverse de manera segura con papel de aluminio o cualquier otro tipo de material o recipiente apropiado.

Almacenamiento de alimentos en el refrigerador

(5) Compartimento de los lácteos

Se puede utilizar para almacenar lácteos de poco tamaño como mantequilla o margarina, yogur o queso crema en envase rectangular.

(6) Compartimento basculante para latas

Se puede utilizar para almacenar latas de bebida o botellas.

(7) Estante para vinos (opcional)

Ayuda a mantener el sabor del vino proporcionando el mejor lugar para almacenar las botellas de vino.

(8) Estantes

Diseñados para ser resistentes a las grietas. Se pueden utilizar para almacenar todo tipo de alimentos y bebidas. Las marcas circulares en la superficie del vidrio son un fenómeno normal y generalmente se limpian con un paño húmedo.

(9) Contenedor de huevos

El mejor lugar para conservar los huevos. Coloque la bandeja de huevos en el estante para facilitar el acceso.

(10) Cajón para productos frescos

Ayuda a preservar el sabor de los alimentos y prolongar su frescura. Utilícelo para almacenar pan y pasteles.

(11) Compartimentos de las puertas

Diseñados para colocar artículos grandes y voluminosos como envases grandes de leche u otras botellas y recipientes de gran capacidad.

(12) Cajón para frutas y vegetales

Se utiliza para preservar la frescura de las frutas y vegetales almacenados.



Las botellas se deben almacenar unas junto a otras de manera tal que no se resbalen o caigan cuando se abre la puerta del refrigerador.

ADVERTENCIA

- Si tiene planificado estar ausente por mucho tiempo, vacíe el refrigerador y apáguelo. Retire el exceso de humedad del interior del refrigerador y deje las puertas abiertas. Así evitará que aparezcan olores y moho.
- Si no utilizará el refrigerador durante un período de tiempo prolongado, desenchúfelo.
- El deterioro en el aislamiento del cable de alimentación puede provocar un incendio.

REMOCIÓN DE LOS ACCESORIOS DEL CONGELADOR/REFRIGERADOR

Limpiar y reorganizar el interior del congelador es sencillo.

1. Estantes (Congelador/Refrigerador)

- Para retirar el estante, extráigalo hasta la holgura del soporte del estante, como se muestra en la ilustración rodeada por un círculo. Luego levante el lado derecho del estante y retire este.

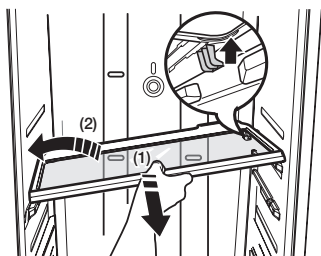

2. Compartimento de la puerta

- Retire el compartimento de la puerta sosteniéndolo con ambas manos y levántelo con suavidad.

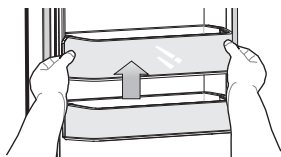

3. Cajón

- Retire el cajón jalándolo hacia afuera y levantándolo ligeramente.

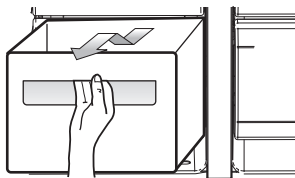

4. Cubierta del cajón

- Retire todos los cajones antes de retirar la cubierta.
- Extraiga la cubierta hasta la holgura del soporte, como se muestra en la ilustración rodeada por un círculo. Luego levante el lado derecho de la cubierta y retire esta.

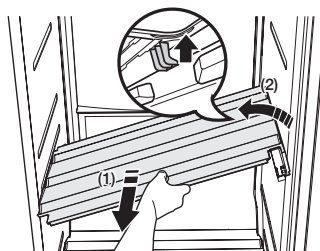

5. Cubeta de hielo (Congelador)

- Retire la cubeta de la fábrica de hielo levantándola y jalando de ella lentamente.
- Sostenga la manija como se muestra en la figura.
- Retire lentamente la cubeta de hielo para prevenir daños.

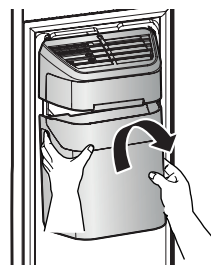

No aplique demasiada fuerza al retirar la cubierta del cajón. De lo contrario, la cubierta puede romperse y provocar lesiones.



Antes de retirar cualquier accesorio, asegúrese de que no haya comida cerca. Cuando sea posible, retire la comida al mismo tiempo para reducir el riesgo de accidentes.

LIMPIEZA DEL REFRIGERADOR

El cuidado del refrigerador de doble puerta Samsung prolonga su vida útil y ayuda a que no se filtren olores ni gérmenes.

Limpiieza del interior

Limpiée las paredes internas y los accesorios con un detergente suave, luego séquelas con un paño suave.

Puede retirar los cajones y estantes para limpiar a fondo.

Asegúrese de secarlos antes de colocarlos nuevamente en su lugar.

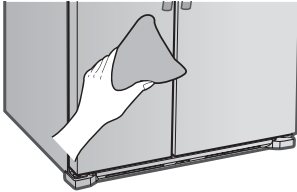

Limpiieza del exterior

Limpiée el panel de control y el visor digital con un paño húmedo, limpio y suave.

No pulverice con agua directamente sobre la superficie del refrigerador.

Las puertas, manijas y superficies del gabinete se deben limpiar con un detergente suave y luego secar con un paño suave.

Para que el refrigerador luzca mejor que nunca, recomendamos pulir el exterior una o dos veces al año.

⚠ ADVERTENCIA

No limpie el exterior del refrigerador con benceno, solvente, detergente para automóviles ni Clorox. Estas sustancias pueden dañar la superficie del aparato y provocar un incendio.

Limpiieza de los burletes de goma de la puerta

Si los burletes de goma de la puerta están sucios, es posible que las puertas no cierren correctamente, y el refrigerador no funcionará como corresponde.

Mantenga los burletes libres de polvo o suciedad limpiando las puertas con un detergente suave y un paño húmedo.

Séquelos con un paño limpio y suave.

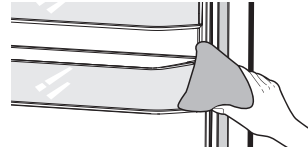

⚠ PRECAUCIÓN

No pulverice el refrigerador con agua mientras está enchufado, ya que puede provocar una descarga eléctrica.

No limpie el refrigerador con benceno, solvente o detergente para automóviles.

Estas sustancias pueden provocar un incendio.

CAMBIO DE LAS LÁMPARAS INTERIORES

⚠ ADVERTENCIA

- Desenchufe el refrigerador antes de cambiar las lámparas interiores.
- Si no lo hace, existe el riesgo de que se produzca una descarga eléctrica. Si le resulta difícil cambiar la lámpara, comuníquese con un Centro de servicios de Samsung.

🔧 Cambiar la luz tipo LED

⚠ PRECAUCIÓN

No desarme ni reemplace la luz tipo LED.

Si debe cambiar la luz tipo LED, comuníquese con un Centro de servicios de Samsung.

CAMBIO DEL FILTRO DE AGUA

⚠ ADVERTENCIA

Para reducir el riesgo de daños materiales ocasionados por el agua, NO use marcas genéricas de filtros de agua en su refrigerador SAMSUNG. UTILICE SOLAMENTE FILTROS DE AGUA SAMSUNG. SAMSUNG no será legalmente responsable por cualquier daño, incluidos, entre otros, daños materiales causados por pérdidas de agua por el uso de un filtro de agua genérico. Los refrigeradores SAMSUNG están diseñados para funcionar SOLO CON filtros de agua SAMSUNG.

La luz del "Indicador del filtro" le indica el momento en que hay que cambiar el cartucho del filtro de agua. Para darle tiempo de preparación hasta que consiga un nuevo filtro, la luz roja se enciende justo antes de que la capacidad del filtro actual se acabe. Cambiar el filtro a tiempo le provee agua más fresca y limpia de su refrigerador.



Para cambiar el filtro de agua más fácilmente, cierre la válvula del suministro de agua y luego drene cualquier resto de agua de la tubería presionando la palanca del dispensador de agua con un vaso.

1. Saque el filtro de agua nuevo de su caja y pegue una etiqueta para indicar el mes, como se muestra en la ilustración.

Haga constar en la etiqueta una fecha seis meses posterior.

Por ejemplo, si instala el filtro de agua en marzo, ponga la etiqueta "SEP" (septiembre) para recordar que debe cambiar el filtro en septiembre.

La vida útil de un filtro normal es de aproximadamente 6 meses.

2. Retire el filtro viejo de su alojamiento y luego retire la cubierta protectora del nuevo filtro.
3. Coloque e inserte el nuevo filtro en el alojamiento.
Gire el filtro de agua lentamente en el sentido de las agujas del reloj para alinear la marca del indicador del filtro con el indicador de bloqueo del alojamiento del filtro.
Asegúrese de alinear la marca de la etiqueta del filtro de agua con el centro del indicador de bloqueo como se muestra en la ilustración superior derecha.
No apriete demasiado.

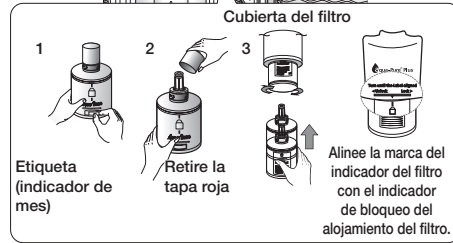
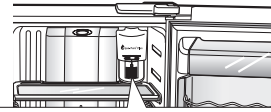

4. Una vez completado el proceso, mantenga presionado el botón "Energy Saver" (Ahorro de energía) durante 3 segundos para restablecer el indicador del filtro.

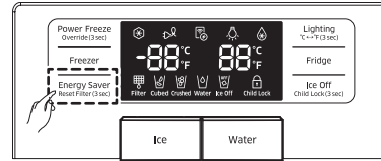

5. Abra el suministro de agua si lo cerró.
6. Haga correr 3 galones de agua a través del filtro antes de beber o utilizar el agua del refrigerador.
Se demorará aproximadamente 6 minutos.
Para hacer correr el agua, presione la palanca del dispensador de agua con un vaso o una taza grandes.
Llene el vaso, vacíelo en el fregadero de la cocina y repita el proceso.
Asegúrese de que el agua vuelva a fluir limpia antes de beberla.



Un cartucho de filtro de agua recién instalado puede causar que el agua brote brevemente del dispensador de agua. Esto se debe al aire que entra en la tubería. No debería presentar ningún problema al funcionamiento.

Solicitud de filtros de repuesto

Para solicitar más cartuchos del filtro de agua, comuníquese con su distribuidor de productos Samsung autorizado. Puede solicitar filtros de repuesto en línea en www.samsungparts.com.

USO DE LAS PUERTAS

Las puertas del refrigerador están equipadas con una función de apertura y cierre que asegura que las puertas cierren completamente y en manera hermética.

Cuando al abrir la puerta se alcanza un determinado punto, la puerta se bloquea y permanece abierta.

Cuando la puerta se abre sin alcanzar el punto de bloqueo, se cierra automáticamente.

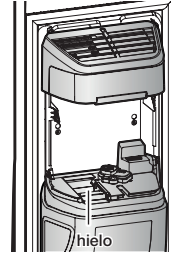

USO DE LA FÁBRICA DE HIELO

- Para retirar la cubeta de hielo.
- Sostenga la manija como se muestra en la figura 1.
- Levante y jale la cubeta lentamente.
- Retire lentamente la cubeta de hielo para prevenir daños.
- Cuando vuelva a instalar la cubeta de hielo, mantenga presionado el botón ICE (HIELO) durante 6 segundos.



Figura 1

- Funcionamiento normal
- Cualquier sonido que oiga cuando la fábrica de hielo arroja hielo en la cubeta es parte del funcionamiento normal.
- El hielo puede amontonarse en la cubeta si no saca hielo durante un período prolongado. Si ocurre esto, retire todo el hielo y vacíe la cubeta.
- Si no sale hielo, verifique el hielo trabado en el recipiente y retírelo.
- La primera tanda de cubos de hielo después de la instalación puede ser pequeña debido a que ha ingresado aire en la tubería. El aire se purgará con el uso normal.

⚠ PRECAUCIÓN

- Cuando parpadee ICE OFF (Hielo desactivado) en el panel del visor, vuelva a insertar la cubeta y/o asegúrese de que esté instalada correctamente.
- Cuando la puerta está abierta, no funciona el dispensador de hielo ni el de agua.
- Si cierra la puerta con fuerza, el agua puede derramarse sobre la fábrica de hielo.
- Para evitar que se caiga la cubeta de hielo, use ambas manos al retirarla.
- Para evitar lesiones, debe limpiar el hielo o agua que pueda haber caído en el suelo.
- No permita que los niños se cuelguen del dispensador de hielo o de la cubeta. Pueden lastimarse.
- No debe colocar la mano o cualquier otro objeto dentro del recipiente de hielo. Es posible que provoque lesiones personales o daños a las piezas mecánicas.
- Tenga cuidado cuando guarde alimentos en bolsas de plástico en el congelador. Las bolsas incorrectamente guardadas pueden quedar atrapadas por el motor sinfín de la fábrica de hielo e impedir que el refrigerador dispense hielo o provocar que la puerta del congelador se abra inesperadamente.

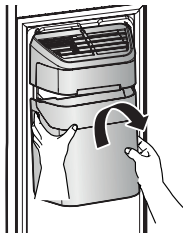
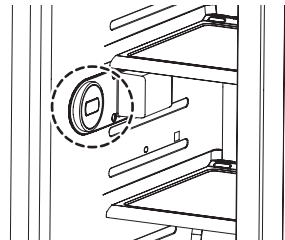

Solución de problemas

PROBLEMA	SOLUCIÓN
El refrigerador no funciona para nada o no enfría lo suficiente.	<ul style="list-style-type: none"> • Verifique que el enchufe esté correctamente conectado. • ¿El control de temperatura en el panel del visor está ajustado a la temperatura correcta? Intente ajustarlo a una temperatura inferior. • ¿El refrigerador está ubicado directamente al sol o demasiado cerca de una fuente de calor? • ¿La parte posterior del refrigerador está demasiado cerca de la pared y por lo tanto no permite la circulación del aire?
La comida en el refrigerador está congelada.	<ul style="list-style-type: none"> • ¿El control de temperatura en el panel del visor está ajustado a la temperatura correcta? Intente ajustarlo a una temperatura más alta. • ¿La temperatura de la habitación es muy baja? • ¿Colocó alimentos con elevado contenido de agua en la parte más fría del refrigerador?
Escucha ruidos o sonidos fuera de lo normal.	<ul style="list-style-type: none"> • Verifique que el refrigerador esté nivelado y estable. • ¿La parte posterior del refrigerador está demasiado cerca de la pared y por lo tanto no permite la circulación del aire? • ¿Cayó algo detrás o debajo del refrigerador? • Si escucha un "tic" proveniente del interior del refrigerador, es normal. Esto ocurre porque varias piezas se contraen o expanden en respuesta a cambios en la temperatura en el interior del refrigerador.
Las esquinas frontales del refrigerador están calientes y se está generando condensación.	<ul style="list-style-type: none"> • Es normal que se genere algo de calor ya que los anticondensadores están instalados en las esquinas frontales del refrigerador para impedir la condensación. • ¿Está la puerta del refrigerador entreabierta? Puede producirse condensación cuando deja la puerta abierta por mucho tiempo. • Cuando se almacenan vegetales en el cajón puede producirse condensación de agua. Con el tiempo la condensación se elimina de modo natural.
El hielo no sale.	<ul style="list-style-type: none"> • ¿Esperó 12 horas después de haber instalado la tubería de suministro de agua antes de hacer hielo? • ¿Está conectado el suministro de agua y abierta la válvula de cierre? • ¿Detuvo manualmente la función para hacer hielo? Asegúrese de que Ice (Hielo) esté ajustado en Cubed (Cubos) o Crushed (Triturado). • ¿Hay hielo amontonado dentro de la cubeta de la fábrica de hielo? Retírelo. • ¿Está demasiado alta la temperatura del congelador? Baje la temperatura del congelador.
Se oye un burbujeo de agua dentro del refrigerador.	<ul style="list-style-type: none"> • Esto es normal. Las burbujas pertenecen al líquido refrigerante que circula a través del refrigerador.
Hay mal olor en el refrigerador.	<ul style="list-style-type: none"> • ¿Se ha descompuesto algún alimento? • Asegúrese de que los alimentos con olor fuerte (como, por ejemplo, el pescado) estén envueltos herméticamente. • Limpie el refrigerador periódicamente y deseche los alimentos descompuestos o que considera que pueden descomponerse.
Se forma escarcha en las paredes del congelador.	<ul style="list-style-type: none"> • ¿Está bloqueada la ventilación de aire? Quite cualquier obstrucción de modo que el aire pueda circular libremente. • Deje espacio suficiente entre los alimentos guardados para la correcta circulación del aire. • ¿La puerta del congelador está correctamente cerrada?
El dispensador de agua no funciona.	<ul style="list-style-type: none"> • ¿Está conectado el suministro de agua y abierta la válvula de cierre? • ¿Está la tubería de suministro de agua aplastada o enroscada? Asegúrese de que la tubería esté libre y sin obstrucciones. • ¿Está congelado el tanque de agua porque la temperatura del congelador está demasiado baja? Seleccione una temperatura más alta en el panel principal del visor.

PROBLEMA	SOLUCIÓN
<p>¿Qué necesito para utilizar las funciones E-Smart y Smart Grid?</p>	<ul style="list-style-type: none"> • Para usar las funciones Smart Grid (respuesta a la demanda) y E-Smart del refrigerador, se necesitan los siguientes dispositivos y aplicaciones: <ul style="list-style-type: none"> - Dispositivos: 1) Enrutador inalámbrico, 2) Refrigerador Samsung E-Smart, 3) Teléfono inteligente (recomendados: Galaxy S4, Galaxy Note3/ Android OS Jelly bean) - Aplicaciones: 1) "Samsung E-Smart App" en Google Play Store o Samsung Apps. <p>También deberá:</p> <ul style="list-style-type: none"> • Conectar el refrigerador y el teléfono inteligente a la misma red wifi de su casa. • Instalar y ejecutar la Samsung E-Smart App en su teléfono inteligente (para utilizar la función Samsung E-Smart). • Además, para usar la función Smart Grid (respuesta a la demanda), debe registrar el servicio en su compañía de electricidad. La compañía debe tener un EMS (sistema de gestión de energía) compatible con SEP (perfil de energía inteligente).
<p>¿Por qué la función E-Smart no opera con normalidad?</p>	<ul style="list-style-type: none"> • Asegúrese de que el enrutador de su casa e Internet operen con normalidad. <ul style="list-style-type: none"> - Conecte un teléfono inteligente al enrutador (PA, punto de acceso) y asegúrese de que pueda acceder a Internet. • Asegúrese de que el refrigerador esté conectado al PA. <ul style="list-style-type: none"> - Revise el ícono E-Smart en el VISOR del refrigerador. - Si el refrigerador está conectado, el ícono estará encendido. • Asegúrese de que el refrigerador y el teléfono inteligente estén conectados al mismo enrutador.
<p>¿Por qué la Capacidad de demora del descongelamiento no opera con normalidad?</p>	<ul style="list-style-type: none"> • Asegúrese de que el enrutador de su casa e Internet operen con normalidad. <ul style="list-style-type: none"> - Conecte un teléfono inteligente al enrutador (PA, punto de acceso) y asegúrese de que pueda acceder a Internet. • Asegúrese de que la zona donde usted forma parte de la aplicación del teléfono inteligente. • Asegúrese de que la función Smart Grid opere correctamente. (Revise el VISOR. L3 y L4 no se deben mostrar en el Visor.)

Garantía (USA)

GARANTÍA DEL REFRIGERADOR SAMSUNG

GARANTÍA LIMITADA PARA EL COMPRADOR ORIGINAL

Este producto de marca Samsung, suministrado y distribuido por Samsung Electronics America, Inc. (Samsung) y entregado nuevo, en su caja de fábrica al comprador original, está garantizado por Samsung ante defectos de fabricación relacionados con los materiales y la mano de obra durante un período de garantía limitado a:

Un (1) año para las piezas y la mano de obra del refrigerador

Cinco (5) años para las piezas y la mano de obra exclusivamente del sistema hermético de refrigeración*

Diez (10) años para las piezas y cinco (5) años para la mano de obra para el compresor Inverter digital

(*Compresor, evaporador, condensador, deshumidificador, tuberías de conexión)

Esta garantía limitada entra en vigencia en la fecha original de compra y solo es válida para productos adquiridos y utilizados en los Estados Unidos. Para recibir el servicio técnico bajo garantía, el comprador debe comunicarse con Samsung para determinar la naturaleza del problema y proceder a repararlo. El servicio de garantía solo puede realizarse a través de un Centro de Servicio autorizado Samsung. Debe presentarse la factura original de venta bajo solicitud de Samsung o del Centro de Servicio autorizado Samsung como prueba de compra.

Samsung reparará o reemplazará cualquier pieza considerada defectuosa, a nuestra entera discreción y sin cargo, según lo estipulado en este documento, por piezas nuevas o reparadas durante el período de garantía limitada especificado anteriormente. Todas las piezas y productos reemplazados son de propiedad de Samsung y deben devolverse a Samsung. Las piezas y los productos de repuesto quedarán bajo el período restante de garantía original, o noventa (90) días, lo que sea más extenso.

La prestación de servicios en el hogar se realizará durante el período de garantía de la mano de obra, sujeto a disponibilidad dentro de los Estados Unidos. La prestación de servicios en el hogar no está disponible en todas las zonas. Para recibir la prestación de servicio en el hogar, el producto debe estar despejado y ser accesible al nivel del piso para el personal de servicio técnico. Si durante la prestación de servicios en el hogar, no pudiera llevarse a cabo la reparación, podría ser necesario realizar el traslado, reparación y posterior devolución del producto. Si la prestación de servicios en el hogar no está disponible, Samsung podría escoger, a nuestra entera discreción, proporcionar transporte a nuestra elección hasta y desde el Centro de Servicio autorizado Samsung. De lo contrario, el transporte hasta y desde el Centro de Servicio autorizado Samsung estará a cargo del comprador.

Esta garantía limitada cubre defectos de fabricación en materiales y mano de obra bajo condiciones de uso normal, no comercial, del producto y no se aplicará en los siguientes casos, incluidos, aunque no limitados a: daños ocasionados durante el transporte; entrega e instalación; aplicaciones y usos para los que el producto no fue diseñado; producto o números de serie alterados; daños externos o del acabado exterior; accidentes, mal uso, negligencia, incendio, agua, rayos u otros fenómenos naturales; uso de productos, equipamiento, sistemas, servicios públicos, servicios generales, piezas, suministros, accesorios, aplicaciones, instalaciones, reparaciones, tuberías externas y fugas, cableado externo, disyuntores, fusibles o conectores no suministrados ni autorizados por Samsung o que dañen este producto u ocasionen problemas de servicio; voltaje incorrecto, fluctuaciones y sobrevoltaje del suministro eléctrico; adaptaciones y fallas por parte del cliente en el cumplimiento de las instrucciones de funcionamiento, limpieza, mantenimiento y cuidado del medio ambiente que se incluyen y establecen en el manual de instrucciones; pérdida de alimentos por descomposición; consumibles incluyendo filtros y focos de iluminación.

NO EXISTEN OTRAS GARANTÍAS EXPLÍCITAS ADEMÁS DE LAS MENCIONADAS Y DESCRITAS ANTERIORMENTE, ASÍ COMO TAMPOCO EXISTEN OTRAS GARANTÍAS EXPLÍCITAS O IMPLÍCITAS, INCLUYENDO SIN LIMITACIÓN A TODAS LAS GARANTÍAS IMPLÍCITAS DE COMERCIABILIDAD O IDONEIDAD PARA UN FIN CONCRETO Y QUE SEAN PERTINENTES TRAS LOS PERÍODOS DE GARANTÍA EXPLÍCITA INDICADOS CON ANTERIORIDAD, Y NINGUNA GARANTÍA EXPLÍCITA U OFRECIDA POR PERSONAS, FIRMAS O EMPRESAS EN RELACIÓN CON ESTE PRODUCTO SERÁ LEGALMENTE VINCULANTE PARA SAMSUNG. SAMSUNG NO SERÁ LEGALMENTE RESPONSABLE DE LA PÉRDIDA DE INGRESOS O BENEFICIOS, LA FALTA DE AHORROS U OTROS BENEFICIOS, O DE NINGÚN OTRO DAÑO RESULTANTE ESPECIAL, ACCIDENTAL O INDIRECTO OCASIONADO POR EL USO, ABUSO O INCAPACIDAD DE USO DE ESTE PRODUCTO, INDEPENDIEMENTE DE LA TEORÍA LEGAL SOBRE LA QUE SE BASE EL RECLAMO, INCLUSO SI SAMSUNG HA SIDO ADVERTIDO DE LA POSIBILIDAD DE TALES DAÑOS. ASIMISMO, CUALQUIER TIPO DE INDEMNIZACIÓN EXIGIDA A SAMSUNG NO SUPERARÁ EL PRECIO DE COMPRA DEL PRODUCTO VENDIDO POR SAMSUNG Y QUE HAYA OCASIONADO EL SUPUESTO DAÑO, SIN LIMITAR LO INDICADO ANTERIORMENTE, EL COMPRADOR ASUME TODO EL RIESGO Y RESPONSABILIDAD DE CUALQUIER PÉRDIDA, DAÑO O LESIÓN AL SÍ MISMO O A SU PROPIEDAD, ASÍ COMO A TERCEROS Y A SU PROPIEDAD, OCASIONADOS POR EL USO, ABUSO O INCAPACIDAD DE USO DE ESTE PRODUCTO VENDIDO POR SAMSUNG QUE NO HAYAN SIDO CAUSADOS DIRECTAMENTE POR NEGLIGENCIA DE SAMSUNG. ESTA GARANTÍA LIMITADA NO SERÁ VÁLIDA PARA PERSONAS AJENAS AL COMPRADOR ORIGINAL DE ESTE PRODUCTO, ADEMÁS ES INTRANSFERIBLE Y CONSTITUYE SU RECURSO EXCLUSIVO.

Ciertos estados no permiten limitaciones en cuanto a la vigencia de una garantía implícita o la exclusión o limitación de daños accidentales o indirectos, de tal forma que las limitaciones o excepciones mencionadas tal vez no se apliquen a usted en particular. Esta garantía le otorga derechos legales específicos, e incluso puede otorgarle otros derechos que varíen de un estado a otro.

Para obtener el servicio de garantía, pónganse en contacto con Samsung en el:

CENTRO DE ASISTENCIA AL CLIENTE DE SAMSUNG

Samsung Electronics America, Inc. 85 Challenger Road Ridgefield Park, NJ 07660
1-800-SAMSUNG (1-800-726-7864) y www.samsung.com



Contacte con SAMSUNG WORLD WIDE

Si tiene alguna pregunta o comentario acerca de productos Samsung, por favor contacte con el servicio de atención al cliente de SAMSUNG.

PAÍS	LLAME AL	O VISÍTENOS EN LÍNEA EN	ESCRIBA A
ÉTATS-UNIS	1-800-SAMSUNG (726-7864)	www.samsung.com/us/support	Samsung Electronics America, Inc. 85 Challenger Road Ridgefield Park, NJ 07660
CANADA	1-800-SAMSUNG (726-7864)	www.samsung.com/ca/support (English) www.samsung.com/ca_fr/support (French)	Samsung Electronics Canada Inc. 2050 Derry Road West, Mississauga, Ontario L5N 0B9 Canada



Réfrigérateur manuel d'utilisation

**Planet
First** 100 %
Recycled Paper

Ce manuel est réalisé à partir de papier 100 % recyclé.

un monde de possibilités

Merci d'avoir choisi ce produit Samsung.



Appareil non encastrable



Sommaire

CONSIGNES DE SÉCURITÉ	2
INSTALLATION DE VOTRE RÉFRIGÉRATEUR SIDE-BY-SIDE	11
FONCTIONNEMENT DU RÉFRIGÉRATEUR SIDE-BY-SIDE SAMSUNG	20
DÉPANNAGE	35

Consignes de sécurité

CONSIGNES DE SÉCURITÉ

Avant d'utiliser votre nouveau réfrigérateur Samsung Side-By-Side, veuillez lire attentivement ce manuel afin de vous assurer que vous savez comment utiliser de manière sûre et efficace ses différentes fonctionnalités.

Cet appareil n'est pas conçu pour être utilisé par des personnes (y compris les enfants) inexpérimentées ou dont les capacités physiques, sensorielles ou mentales sont réduites, sauf si celles-ci sont sous la surveillance ou ont reçu les instructions d'utilisation appropriées de la personne responsable de leur sécurité.

Les instructions suivantes concernent plusieurs modèles ; il est donc possible que les caractéristiques de votre réfrigérateur soient légèrement différentes de celles spécifiées dans ce manuel.

Pour toute question, contactez-nous au 1-800-SAMSUNG ou connectez-vous sur www.samsung.com.

Consignes de sécurité importantes et symboles :

AVERTISSEMENT

Pratiques inadaptées ou dangereuses susceptibles de causer des blessures graves, voire mortelles.

ATTENTION

Pratiques inadaptées ou dangereuses susceptibles de causer des blessures légères ou des dommages matériels.



À NE PAS faire.



NE PAS démonter.



NE PAS toucher.



Suivre scrupuleusement les consignes.



Débrancher la fiche de la prise murale.



S'assurer que le réfrigérateur est relié à la terre afin d'éviter toute électrocution.



Contacter le service d'assistance technique pour obtenir de l'aide.



Remarque.

Ces symboles d'avertissement ont pour but d'éviter tout risque de blessure.

Respectez-les en toutes circonstances.

Lisez attentivement la section Consignes de sécurité de ce manuel et conservez ce dernier en lieu sûr afin de pouvoir vous y reporter ultérieurement.

AVERTISSEMENT

AVERTISSEMENTS IMPORTANTS CONCERNANT L'INSTALLATION



- N'installez pas le réfrigérateur dans un lieu humide ou dans un lieu où il est susceptible d'être en contact avec de l'eau.
- Une détérioration de l'isolation sur des composants électriques est susceptible de provoquer une électrocution ou un incendie.
- N'installez pas le réfrigérateur dans un endroit exposé à la lumière directe du soleil ou à proximité d'appareils de chauffage.
- Ne branchez pas plusieurs appareils sur la même multiprise. Le réfrigérateur doit toujours être branché sur une prise électrique indépendante dotée d'une tension nominale correspondant à celle figurant sur la plaque signalétique de l'appareil.
- Vous obtiendrez de meilleurs résultats et éviterez également une surcharge des circuits électriques (risque d'incendie suite à une surchauffe des fils).
- Ne branchez pas la fiche d'alimentation si la prise murale est mal fixée.
- Cela risquerait d'entraîner une électrocution ou un incendie.
- N'utilisez pas un cordon d'alimentation craquelé ou endommagé sur toute sa longueur ou à l'une de ses extrémités.
- Ne pliez pas le cordon d'alimentation à l'excès et ne posez pas d'objets lourds dessus.
- Ne tordez pas ni ne nouez pas le cordon d'alimentation.
- N'accrochez pas le cordon d'alimentation sur un objet métallique, ne placez pas un objet lourd sur le cordon d'alimentation, n'insérez pas le cordon d'alimentation entre les objets, ou ne poussez pas le cordon d'alimentation dans l'espace situé derrière l'appareil.
- Lorsque vous déplacez le réfrigérateur, veillez à ne pas le faire passer sur le cordon d'alimentation (risque d'endommagement des fils électriques).
- Risque d'électrocution ou d'incendie.
- Ne débranchez jamais votre réfrigérateur en tirant sur le cordon. Maintenez toujours fermement la prise pour débrancher.
- Tout dommage sur le cordon est susceptible d'entraîner un court-circuit, un incendie et/ou une électrocution.
- N'utilisez pas d'aérosols à proximité du

réfrigérateur.

- Risque d'explosion ou d'incendie.
- N'installez pas cet appareil près d'une source de chaleur ni d'un matériel inflammable.
- N'installez pas cet appareil dans un lieu humide, huileux ou poussiéreux, ni dans un endroit exposé directement au soleil ou à l'eau (pluie, etc.).
- N'installez pas cet appareil dans un endroit où des fuites de gaz sont susceptibles de se produire.
- Risque d'électrocution ou d'incendie.



- Ce réfrigérateur doit être positionné et installé conformément aux instructions portées dans ce manuel avant d'être utilisé.
- Branchez la prise d'alimentation de telle façon que le cordon pende vers le bas.
- Si vous branchez la prise d'alimentation à l'envers, le fil est susceptible de se rompre et de provoquer un incendie ou une électrocution.
- Lorsque vous déplacez le réfrigérateur, veillez à ne pas le faire passer sur le cordon d'alimentation (risque d'endommagement des fils électriques).
- Risque d'incendie.
- Assurez-vous que la prise d'alimentation n'est pas écrasée ou endommagée par l'arrière du réfrigérateur.
- Gardez les éléments d'emballage hors de portée des enfants.
- Il existe un risque d'asphyxie si un enfant place les éléments d'emballage sur sa tête.
- L'appareil doit être positionné de telle façon que la prise reste facilement accessible.
- Le non-respect de cette consigne risquerait de provoquer une électrocution ou un incendie par suite de fuites électriques.
- Vous devez retirer tous les films protecteurs en plastique avant de brancher l'appareil pour la première fois.



- Le réfrigérateur doit être correctement mis à la terre.
- Veillez toujours à ce que le réfrigérateur soit raccordé à la terre avant de vérifier ou de réparer n'importe quelle partie de l'appareil. Les fuites électriques peuvent provoquer de graves électrocutions.
- N'utilisez jamais de conduites de gaz, de fils téléphoniques ou d'autres éléments susceptibles d'attirer la foudre pour relier l'appareil à la terre.
- Toute utilisation non conforme de la prise de mise à la terre peut entraîner un risque d'électrocution.

Si l'utilisation d'une rallonge s'avère nécessaire, utilisez seulement un cordon avec prise de terre trois fils et une prise murale à trois fiches acceptant la prise de l'appareil.

Les caractéristiques électriques de la rallonge doivent être de 115-120 V CA, 10 A ou plus. Si un adaptateur de mise à la terre est utilisé, assurez-vous que le réceptacle qui le reçoit est entièrement mis à la terre.

- Débranchez fermement la fiche de la prise murale. N'utilisez pas de prise d'alimentation endommagée, de cordon d'alimentation endommagé ou de prise murale mal fixée.
- Risque d'électrocution ou d'incendie.



- Si le cordon d'alimentation est endommagé, demandez son remplacement immédiat par le fabricant ou l'un de ses réparateurs agréés.

ATTENTION

POUR UNE INSTALLATION EN TOUTE SÉCURITÉ :



- Ménagez un espace suffisant autour du réfrigérateur et installez-le sur une surface plane.
- Si votre réfrigérateur n'est pas mis à niveau, il est possible que le système de refroidissement interne ne fonctionne pas correctement.
- N'obstruez pas l'espace de ventilation de l'emplacement ou de la structure de montage de l'appareil.
- Laissez l'appareil reposer pendant 2 heures après l'installation.
- Nous vous recommandons vivement de faire appel à un technicien qualifié ou une entreprise de dépannage pour installer votre réfrigérateur.
- Le non-respect de cette consigne risque d'entraîner un dysfonctionnement, une électrocution, un incendie, une explosion ou des blessures corporelles.

AVERTISSEMENT

AVERTISSEMENTS IMPORTANTS CONCERNANT L'UTILISATION



- N'insérez pas la fiche d'alimentation dans une prise murale avec les mains mouillées.
- N'entreposez pas d'objets sur le dessus de l'appareil.
- Lors de l'ouverture ou de la fermeture de la porte, les objets risqueraient de tomber et de provoquer des blessures corporelles et/ou des dommages matériels.
- Ne placez pas vos mains, vos pieds, ni des objets métalliques (couteaux, etc.) sous l'appareil ou à l'arrière du réfrigérateur.
- Risque d'électrocution ou des blessures corporelles.
- Les bords coupants sont susceptibles de provoquer des blessures corporelles.
- Ne placez pas de récipient rempli d'eau sur le réfrigérateur.
- En cas de renversement, cela pourrait entraîner un incendie ou une électrocution.
- Les enfants ne doivent pas utiliser l'appareil sans la surveillance d'un adulte.
- Maintenez les doigts éloignés des zones contenant des "points de pincement". Le jeu entre les portes et l'armoire doit nécessairement être faible. Soyez attentifs lorsque vous ouvrez les portes si des enfants se trouvent dans la zone.
- Ne laissez pas les enfants se suspendre à la porte du réfrigérateur. Ils risqueraient de se blesser.
- Ne laissez pas les enfants entrer à l'intérieur du réfrigérateur. Ils risqueraient de rester emprisonnés.
- Ne placez pas vos mains sous l'appareil.
- Les bords coupants sont susceptibles de provoquer des blessures corporelles.
- Ne laissez pas les enfants marcher sur la protection de tiroir.
- Le tiroir risquerait de se casser et de provoquer leur chute.
- Ne remplissez pas trop le réfrigérateur.
- Lors de l'ouverture de la porte, un article est susceptible de tomber et de provoquer des blessures corporelles ou des dommages matériels.
- Ne touchez pas les parois intérieures du congélateur ni les produits qui y sont stockés si vous avez les mains mouillées.

- Risque de gelures.
- Ne mettez jamais les doigts ni d'autres objets dans l'orifice du distributeur d'eau, le conduit d'écoulement ou le bac à glace.
- Cela est susceptible de provoquer des blessures corporelles ou des dommages matériels.
- N'utilisez pas ni n'entrez pas de substances thermosensibles (ex. : pulvérisateurs, objets inflammables, glace sèche, médicaments ou produits chimiques) à proximité ou à l'intérieur du réfrigérateur.
- Ne stockez pas d'objets ou de substances volatiles ou inflammables (benzène, diluant, propane, alcool, éther, gaz liquéfié et toute autre substance similaire) dans le réfrigérateur.
- Le réfrigérateur a été conçu exclusivement pour le stockage des produits alimentaires.
- Cela pourrait entraîner un incendie ou une explosion.
- Ne stockez pas de produits pharmaceutiques, chimiques ou sensibles aux températures dans le réfrigérateur.
- Les produits nécessitant un contrôle strict de la température ne doivent pas être entreposés dans le réfrigérateur.
- Ne placez pas et n'utilisez pas d'appareil électrique à l'intérieur du réfrigérateur sauf s'il s'agit d'un type recommandé par le fabricant.
- Ne montez pas sur le dessus de l'appareil ni ne placez pas d'objets (tels que du linge, des bougies allumées, des cigarettes allumées, des plats, des produits chimiques, des objets métalliques, etc.) sur l'appareil.
Le non-respect de cette consigne risque d'entraîner une électrocution, un incendie, des problèmes avec l'appareil ou des blessures corporelles. Ne placez pas de récipient rempli d'eau sur l'appareil.
- En cas de renversement, cela pourrait entraîner un incendie ou une électrocution.
- N'utilisez pas d'appareil mécanique ni de dispositif susceptible d'accélérer le processus de décongélation, autres que ceux recommandés par le fabricant.
- N'endommagez pas le circuit frigorifique.
- Ne vaporisez pas de substance volatile telle qu'un insecticide sur la surface de l'appareil.
- Ces produits peuvent se révéler dangereux pour la santé et risquent en outre de provoquer une électrocution, un incendie ou un dysfonctionnement de l'appareil.
- Ne fixez jamais directement la DEL UV pendant

une période prolongée.

- Cela risquerait d'entraîner une fatigue oculaire due aux rayons ultraviolets.



- Ne tentez pas de réparer, démonter ou modifier l'appareil vous-même.
- N'utilisez aucun fusible (tel que du cuivre, un fil d'acier, etc.) autre qu'un fusible standard.
- Si l'appareil doit être réparé ou réinstallé, contactez le centre de dépannage le plus proche.
- Le non-respect de cette consigne risque d'entraîner un dysfonctionnement, une électrocution, un incendie ou des blessures corporelles.
- Veuillez contacter le centre de dépannage le plus proche lorsque la DEL intérieure ou extérieure est grillée.



- Les enfants ne doivent pas utiliser l'appareil sans la surveillance d'un adulte.
- Maintenez les doigts éloignés des zones contenant des « points de pincement » : Le jeu entre les portes et l'armoire doit nécessairement être faible. Soyez attentifs lorsque vous ouvrez les portes si des enfants sont à proximité.
- Ne laissez pas les enfants se suspendre à la porte du réfrigérateur. Ils risqueraient de se blesser.
- Ne laissez pas les enfants entrer à l'intérieur du réfrigérateur. Ils risqueraient de rester emprisonnés.
- Serrez les bouteilles les unes contre les autres pour éviter qu'elles ne tombent.
- Cet appareil est destiné au stockage des aliments dans un environnement domestique uniquement.
- Si une fuite de gaz est détectée, évitez toute flamme nue ou source potentielle d'inflammation et aérez pendant plusieurs minutes la pièce dans laquelle se trouve l'appareil.
- Ne touchez pas à l'appareil ou au cordon d'alimentation.
- N'utilisez pas de ventilateur.
- Une étincelle risquerait de provoquer une explosion ou un incendie.
- Utilisez uniquement les ampoules DEL fournies par le fabricant ou son réparateur agréé.



- Si le réfrigérateur dégage une odeur de brûlé ou de la fumée, débranchez-le immédiatement et contactez votre centre de service technique Samsung Electronics.

- Contactez votre centre d'assistance Samsung si vous rencontrez des difficultés pour remplacer une ampoule (non DEL).
- Si l'appareil est équipé d'ampoules DEL, ne démontez pas vous-même les caches des lampes et les ampoules.
- Contactez un réparateur.
- En cas de traces de poussière ou d'eau dans le réfrigérateur, débranchez la prise et contactez le centre de service technique Samsung Electronics.
- Le non-respect de cette consigne peut provoquer un incendie.

ATTENTION

POUR UNE UTILISATION EN TOUTE SÉCURITÉ :



- Ne recongelez pas les aliments entièrement décongelés.
Ne placez pas de boissons gazeuses dans la partie congélateur.
Ne mettez pas de bouteilles ou de récipients en verre dans le congélateur.
- Lorsque le contenu gèle, le verre est susceptible de se briser et de provoquer des blessures corporelles.
- Utilisez uniquement la machine à glaçons fournie avec le réfrigérateur.
- L'alimentation en eau du réfrigérateur doit être raccordée à une arrivée d'eau potable et être installée par une personne qualifiée.
Pour que la machine à glaçons puisse fonctionner correctement, la pression de l'eau doit être comprise entre 20 et 125 psi (138 et 862 kPa).
Si vous vous absentez durant une longue période (vacances par exemple) et n'utilisez pas le distributeur d'eau ou de glace, fermez le robinet d'arrivée d'eau.
- afin d'éviter tout risque de fuite.
- Si vous n'utilisez pas le réfrigérateur durant une longue période (3 semaines ou plus), videz-le et débranchez-le. Fermez le robinet d'arrivée d'eau, essuyez l'excédent d'humidité à l'intérieur et laissez les portes ouvertes afin d'éviter la formation d'odeurs et de moisissure.



- Garantie de réparation et modification.
- Les changements et modifications apportés à cet appareil par un tiers ne sont pas couverts par le service de

garantie Samsung. Samsung ne peut pas être tenu pour responsable de tout problème de sécurité résultant des modifications apportées par un tiers.

- N'obstruez pas les ventilations d'air à l'intérieur du réfrigérateur.
- Si les ventilations d'air sont obstruées, notamment par un sac en plastique, le réfrigérateur risque de trop refroidir. Une période de refroidissement trop longue risque d'endommager le filtre à eau et de provoquer des fuites.
- Si le réfrigérateur est débranché de la prise d'alimentation, patientez au moins cinq minutes avant de le rebrancher.
- Si vous prévoyez de vous absenter longtemps ou de laisser le réfrigérateur inutilisé pendant une période prolongée (3 semaines ou plus), videz-le et débranchez-le. Fermez le robinet d'arrivée d'eau, essuyez l'excédent d'humidité à l'intérieur et laissez les portes ouvertes afin d'éviter la formation d'odeurs et de moisissure.
- Laisser le réfrigérateur fonctionner pendant des périodes prolongées sans l'utiliser peut entraîner une détérioration de l'isolation et provoquer un incendie.
- Pour un fonctionnement optimal de l'appareil :
- Ne placez pas d'aliments trop près des orifices de ventilation à l'arrière de l'appareil car ils sont susceptibles d'empêcher la libre circulation de l'air dans la partie réfrigération.
- Emballez les aliments ou mettez-les dans des récipients hermétiques avant de les placer dans le réfrigérateur.
- Ne placez pas de bouteilles en verre ni de boissons gazeuses dans le congélateur. Elles peuvent geler et se briser.
Des conteneurs de boisson brisés peuvent provoquer une blessure.
- Respectez les durées de congélation et les dates de péremption associées aux aliments surgelés.
- Il n'est pas nécessaire de débrancher le réfrigérateur lorsque vous vous absentez moins de trois semaines.
Cependant, si vous vous absentez pendant plus de trois semaines, videz le réfrigérateur et débranchez-le. Fermez le robinet d'arrivée d'eau, essuyez l'excédent d'humidité à l'intérieur et laissez les portes ouvertes afin d'éviter la formation d'odeurs et de moisissure.
- Remplissez le réservoir et le bac à glaçons d'eau potable uniquement (eau du robinet, eau minérale ou eau purifiée).
- Ne remplissez pas le réservoir avec du thé ou une

boisson énergisante. Cela peut endommager le réfrigérateur.

- Ne heurtez pas ni n'appliquez pas une force excessive sur une surface en verre.
- Un verre brisé peut provoquer des dommages corporels ou matériels.



- En cas d'inondation, si votre appareil a été en contact avec l'eau, contactez le centre de dépannage le plus proche.
- Risque d'électrocution ou d'incendie.

ATTENTION

NETTOYER EN TOUTE SÉCURITÉ



- Ne vaporisez pas directement de l'eau à l'intérieur ou à l'extérieur du réfrigérateur.
- Risque d'incendie ou d'électrocution.
- N'utilisez pas de sèche-cheveux pour sécher l'intérieur du réfrigérateur.
- Ne placez pas de bougie allumée à l'intérieur du réfrigérateur pour en éliminer les mauvaises odeurs.
- Risque d'électrocution ou d'incendie.



- Utilisez un chiffon propre et sec pour enlever les corps étrangers et la poussière des broches de la prise d'alimentation.
Pour nettoyer la prise, n'utilisez pas un chiffon mouillé ou humide.
- Dans le cas contraire, il existe un risque d'incendie ou d'électrocution.



- Débranchez l'appareil de la prise murale avant de le nettoyer et d'en faire l'entretien.
- Le non-respect de cette consigne risquerait de provoquer un incendie ou une électrocution.

AVERTISSEMENT

- Ce produit contient des substances chimiques considérées par l'État de Californie comme étant cancérigène ou à l'origine de troubles de la reproduction.

AVERTISSEMENT

AVERTISSEMENT IMPORTANT CONCERNANT LA MISE AU REBUT



- **DANGER** : Risque d'enfermement des enfants. Avant de jeter votre vieux réfrigérateur ou congélateur :
 - Retirez les portes et le loquet de la porte.
 - Ne retirez pas les clayettes afin que les enfants ne puissent pas facilement monter dans le réfrigérateur.
 - Les enfants qui se retrouvent coincés à l'intérieur peuvent se blesser ou s'étouffer et en mourir.
- Jetez le matériel d'emballage de cet appareil dans le respect de l'environnement.
- Assurez-vous qu'aucun des tuyaux situés à l'arrière de l'appareil n'est endommagé avant la mise au rebut.
- Les gaz R600a ou R134a sont utilisés comme gaz réfrigérant. Vérifiez l'étiquette du compresseur à l'arrière de l'appareil ou l'étiquette signalétique à l'intérieur du réfrigérateur pour savoir quel réfrigérant est utilisé dans votre réfrigérateur. Si ce produit contient un gaz inflammable (Réfrigérant R-600a), contactez les autorités locales pour obtenir des renseignements sur les normes en matière de traitement des déchets.
- Lors de la mise au rebut de ce réfrigérateur, retirez la porte/les joints de porte ainsi que le loquet de la porte afin que des petits enfants ou des animaux ne puissent pas se retrouver enfermés à l'intérieur. Les enfants ne doivent pas utiliser l'appareil sans la surveillance d'un adulte.
Un enfant risquerait de se retrouver emprisonné à l'intérieur, d'être blessé ou de s'asphyxier.
- Du cyclopentane est utilisé comme isolant. Les gaz utilisés pour l'isolation nécessitent une procédure d'élimination spéciale. Pour obtenir des renseignements sur les normes écologiques en matière de traitement des déchets, veuillez prendre contact avec les autorités locales.
- Conservez les éléments d'emballage hors de portée des enfants, car ils présentent un danger pour ces derniers.
- Un enfant pourrait s'étouffer s'il met sa tête dans un sac.



CONSEILS SUPPLÉMENTAIRES CONCERNANT L'UTILISATION

- En cas de coupure de courant, contactez le service clientèle de votre fournisseur d'électricité afin de connaître la durée du problème.
- La plupart des coupures de courant qui sont corrigées dans l'heure ou dans les deux heures qui suivent n'affectent pas les températures du réfrigérateur. Cependant, il est recommandé de limiter le nombre d'ouvertures de la porte pendant l'absence de courant.
- Si il est prévu que la coupure de courant dure plus de 24 heures, retirez et jetez tous les aliments surgelés.
- Si le réfrigérateur est fourni avec une clé, conservez-la hors de portée des enfants dans un lieu éloigné de l'appareil.
- L'appareil pourrait ne pas fonctionner d'une manière régulière (possibilité de décongélation des aliments ou de hausse trop importante de la température à l'intérieur du compartiment d'aliments surgelés) lorsqu'il reste pendant une longue période en dessous des températures ambiantes pour lesquelles l'appareil de réfrigération a été conçu.
- Ne stockez pas d'aliments qui pourraient pourrir à basse température, comme des bananes ou des melons.
- Votre appareil est équipé de la fonction de dégivrage automatique, ce qui veut dire que vous n'avez pas besoin de le dégivrer manuellement. Cela sera fait automatiquement.
- L'augmentation de la température pendant le dégivrage est conforme aux normes ISO. Cependant, si vous souhaitez éviter toute augmentation excessive de la température des aliments surgelés pendant le dégivrage de l'appareil, emballez-les dans plusieurs couches de papier journal.
- Toute augmentation de la température des aliments surgelés pendant le dégivrage peut raccourcir la durée de stockage.
- Ne recongelez pas les aliments entièrement décongelés.

Conseils en matière d'économie d'énergie

- Installez l'appareil dans une pièce sèche et fraîche, correctement ventilée. Vérifiez qu'il n'est pas exposé à la lumière directe du soleil et ne le placez jamais à proximité d'une source de chaleur (un radiateur par exemple).
- Ne bloquez jamais les orifices de ventilation ou les grilles de l'appareil.
- Laissez refroidir les aliments chauds avant de les placer à l'intérieur de l'appareil.
- Placez les aliments surgelés dans le réfrigérateur pour les décongeler. Ainsi, vous pouvez utiliser les basses températures des aliments surgelés pour refroidir les aliments du réfrigérateur.
- Ne laissez pas la porte de l'appareil ouverte longtemps lorsque vous placez ou retirez des aliments. Moins la porte reste ouverte, moins le givre s'accumulera dans le congélateur.
- Ménagez suffisamment d'espace à droite, à gauche, à l'arrière et au-dessus du réfrigérateur lors de son installation pour permettre la circulation de l'air. Ceci vous permettra de réduire sa consommation d'énergie.

1. Avis d'application de la réglementation

1.1 Avis FCC



AVERTISSEMENT CONCERNANT LA FCC :

Tout changement ou modification, non expressément approuvé par la partie responsable de la conformité, peut annuler l'autorisation de l'utilisateur à utiliser cet équipement.

Contient un Module de transmetteur FCC ID : A3LSWL-B70F

Cet appareil est conforme à la section 15 des Règles de la FCC. Les deux conditions de fonctionnement suivantes sont requises :

- (1) Cet appareil ne doit pas provoquer d'interférence nocives et
- (2) Cet appareil doit accepter toute interférence reçue, même celles pouvant provoquer un fonctionnement indésirable.

Pour le produit disponible sur le marché des États-Unis/du Canada, seuls les canaux 1 à 11 peuvent être utilisés.

La sélection d'autres canaux est impossible.

DÉCLARATION CONCERNANT LA FCC :

Cet appareil a été testé et classé dans la catégorie d'un appareil numérique de classe B en accord avec la partie 15 des directives FCC. Ces limites sont conçues pour fournir une protection raisonnable contre les interférences nuisibles dans une installation domestique.

Cet appareil génère, utilise et émet de l'énergie de fréquences radio et peut, en cas d'installation ou d'utilisation non conforme aux instructions, engendrer des interférences nuisibles au niveau des communications radio. Cependant, il se peut que des interférences se produisent dans une installation particulière. En cas d'interférences avec la réception radiophonique ou télévisuelle, qui peuvent être vérifiées en mettant l'équipement hors, puis sous tension, l'utilisateur peut tenter de résoudre le problème de l'une des façons suivantes :

- Réorienter ou repositionner l'antenne de réception
- Augmenter l'espacement entre l'équipement et le récepteur
- Branchez l'appareil sur un circuit électrique différent de celui où le récepteur est branché
- Consultez le fournisseur ou un technicien radiotélévision expérimenté pour obtenir de l'aide.

DÉCLARATION DE LA FCC SUR L'EXPOSITION AUX IRRADIATIONS :

Cet équipement répond aux limites de la FCC sur l'exposition aux rayonnements établies pour un environnement non-contrôlé. Cet équipement doit être installé et utilisé avec une distance minimale de 20 cm entre le radiateur et votre corps. Cet appareil et sa ou ses antennes ne doivent pas être co-localisées ou opérant en conjonction avec tout autre antenne ou transmetteur.

CONSERVEZ CE MANUEL D'UTILISATION

1. Avis d'application de la réglementation

1.2 Avis IC

Contient un IC de module émetteur : 649E - SWLB70F

Le terme « IC » précédant le numéro de certification/d'enregistrement signifie seulement que les spécifications techniques d'Industrie Canada ont été respectées. Les deux conditions de fonctionnement suivantes sont requises : (1) cet appareil ne doit pas provoquer d'interférence et (2) cet appareil doit accepter toute interférence reçue, même celles pouvant provoquer un fonctionnement indésirable.

Cet appareil numérique de classe B est conforme à l'ICES-003 (Canada).

Cet appareil numérique de la classe B est conforme à la norme NMB-003 du Canada.

Pour le produit disponible sur le marché des États-Unis/du Canada, seuls les canaux 1 à 11 peuvent être utilisés.

La sélection d'autres canaux est impossible.

DÉCLARATION D'IC QUANT À L'EXPOSITION AUX RAYONNEMENTS :

Cet équipement répond aux limites de l'IC RSS-102 sur l'exposition aux rayonnements établies pour un environnement non-contrôlé. Cet équipement doit être installé et utilisé avec une distance minimale de 20 cm entre le radiateur et votre corps. Cet appareil et sa ou ses antennes ne doivent pas être co-localisées ou opérant en conjonction avec tout autre antenne ou transmetteur.

CONSERVEZ CE MANUEL D'UTILISATION

Installation de votre réfrigérateur Side-by-Side

AVANT D'INSTALLER LE RÉFRIGÉRATEUR

Nous vous félicitons d'avoir choisi ce réfrigérateur Samsung Side-By-Side. Nous espérons que vous apprécierez les fonctionnalités de pointe offertes par ce nouvel appareil.

Choix du meilleur emplacement pour le réfrigérateur

Choisissez :

- Un emplacement disposant d'un accès facile à l'arrivée d'eau.
- Un emplacement non exposé à la lumière directe du soleil.
- Un emplacement avec une surface plane.
- Un emplacement avec un espace suffisant permettant l'ouverture facile des portes du réfrigérateur.
- Un emplacement avec suffisamment d'espace à droite, à gauche, à l'arrière et au-dessus de l'appareil, pour permettre la circulation de l'air.
- Un emplacement qui vous permette de déplacer facilement le réfrigérateur pour les opérations de maintenance ou de réparation.

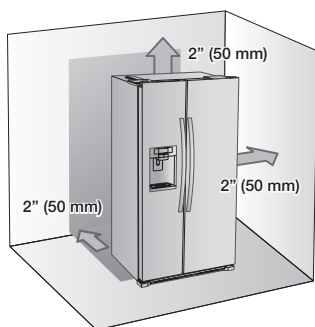

Si le réfrigérateur ne dispose pas de suffisamment de place, le système de refroidissement interne risque de ne pas fonctionner correctement. Si votre réfrigérateur est équipé d'une machine à glaçons, ménagez suffisamment d'espace à l'arrière pour le raccordement de la conduite d'eau. Si vous installez le réfrigérateur à proximité d'une paroi fixe, un espace de 2" (50 mm) minimum est

nécessaire entre le réfrigérateur et la paroi pour permettre l'ouverture de la porte.

Important : Assurez-vous que vous pourrez déplacer facilement le réfrigérateur vers son emplacement final en mesurant les portes (largeur et hauteur), les seuils, les hauteurs de plafond, les escaliers, etc.

Le tableau suivant détaille la hauteur et la largeur exactes de ce réfrigérateur double porte Samsung.

Modèle	RS22HDHPN**
Profondeur « A »	27" (687 mm)
Largeur « B »	35 7/8" (912 mm)
Hauteur « C »	68 1/2" (1742 mm)
Hauteur totale « D »	70 1/8" (1782 mm)
Profondeur « E »	30" (762 mm)

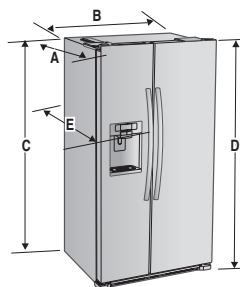

- Laissez un espace suffisant tout autour de l'appareil au moment de son installation (à droite, à gauche, à l'arrière et au-dessus). Ceci vous permettra de réduire sa consommation d'énergie et ainsi vos factures.
- N'installez pas le réfrigérateur à un endroit où la température est susceptible de descendre en dessous de 50 °F (10 °C).
- Ne placez pas le réfrigérateur dans un lieu humide.
- Assurez-vous de débrancher l'arrivée d'eau principale AVANT de retirer la porte du congélateur. Reportez-vous au chapitre suivant « Séparation de l'arrivée d'eau » pour éviter tout dommage.

Espace pour la porte

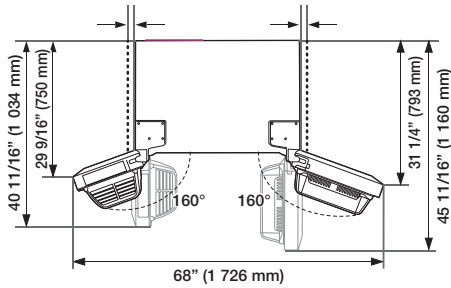

⚠ ATTENTION

Déplacer le réfrigérateur

Afin de ne pas détériorer le sol, assurez-vous que les pieds réglables avant sont relevés (au-dessus du sol). Reportez-vous à la section « Mise à niveau du réfrigérateur » dans le manuel d'utilisation à la page 15.

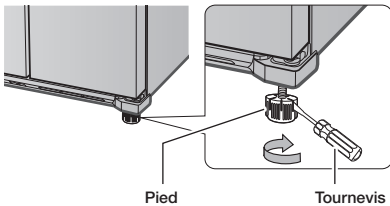



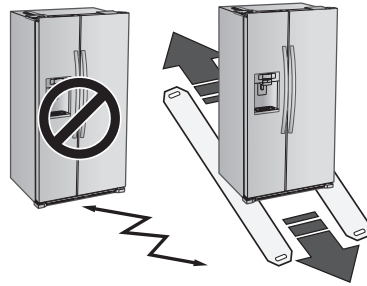

Sol

Pour une installation correcte, vous devez placer ce réfrigérateur sur une surface dure, de niveau à la même hauteur que le reste du sol. Cette surface doit être suffisamment résistante pour supporter le poids d'un réfrigérateur plein. Afin de protéger la finition du sol, coupez un grand morceau de carton et placez-le sous le réfrigérateur, à l'endroit où vous travaillez. Lors du déplacement du réfrigérateur, tirez-le et poussez-le droit vers l'avant ou vers l'arrière. Ne le basculez pas d'un côté à l'autre.



Outils nécessaires (non fournis)

		
Tournevis cruciforme (+)	Tournevis à lame plate (-)	Clé à douille (13/32") (10 mm)
		
Clé hexagonale (3/16") (5 mm)		

RETIRER LES PORTES DU RÉFRIGÉRATEUR

Si votre entrée ne permet pas le passage facile du réfrigérateur, vous pouvez retirer les portes de ce dernier. Pour retirer les portes du réfrigérateur, suivez les étapes ci-dessous.

S'il n'est pas nécessaire de retirer les portes, passez à la section « Mise à niveau du réfrigérateur » à la page 15.

1. Retrait du cache des pieds avant

Ouvrez les portes du congélateur et du réfrigérateur.

Dévissez les trois vis maintenant le pied avant en les tournant dans le sens inverse des aiguilles d'une montre. Lorsque les vis sont desserrées, retirez le cache du pied avant.

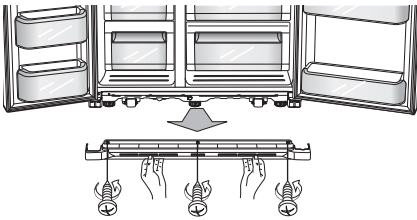

2. Retrait du tuyau d'arrivée d'eau du réfrigérateur

Retirez les deux tuyaux d'eau (le orange pour la glace et l'autre pour l'eau) en appuyant sur le coupleur (1) et en dégageant le tuyau d'eau (2).

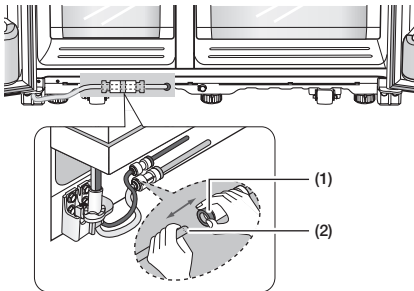

Ne coupez pas le tuyau d'eau.
Retirez-le du coupleur avec précaution.

3. Retrait de la porte du congélateur

Avant de commencer.

- Soulevez la porte à la verticale afin de ne pas tordre ou briser les charnières.
- Veillez à ne pas coincer le tuyau d'eau ou le faisceau électrique dans la porte.
- Posez les portes sur une surface protégée afin d'éviter de les rayer ou de les endommager.

1. Porte du congélateur fermée, retirez le cache de la charnière supérieure (1) à l'aide d'un tournevis, puis tirez doucement sur les câbles pour les débrancher (2).

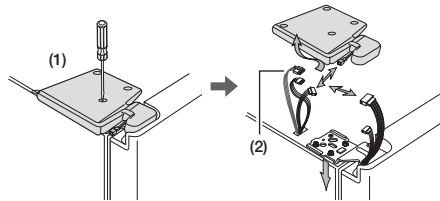

2. Retirez les vis de charnière (3) en les tournant dans le sens inverse des aiguilles d'une montre puis retirez la charnière supérieure (4). Soyez vigilant afin que la porte ne tombe pas lorsque vous retirez la charnière.

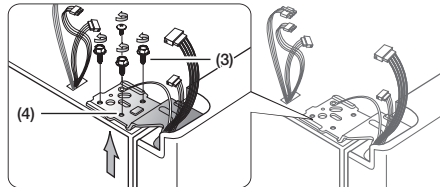

⚠ ATTENTION

Conservez toutes les pièces que vous retirez dans un endroit sûr.

3. Ensuite, retirez la porte de la charnière inférieure (5) en soulevant doucement la porte verticalement (6).

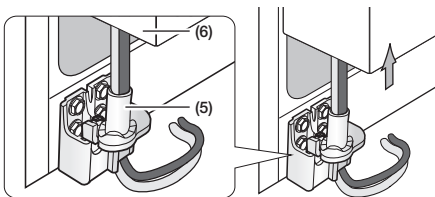

⚠ ATTENTION

Veillez à ne pas coincer le tuyau d'eau ou le faisceau électrique dans la porte.

4. Retirez la charnière inférieure (7) du support (8) en soulevant doucement la charnière.

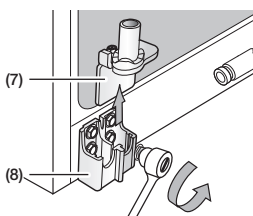

4. Retrait de la porte du réfrigérateur

1. Porte fermée, retirez le cache de la charnière supérieure (1) à l'aide d'un tournevis.

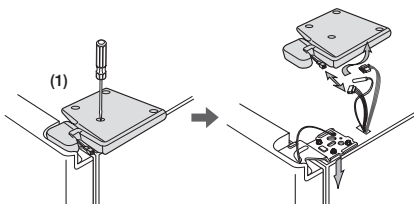

2. Retirez les vis de charnière (3) et la vis de mise à la terre (2) en les tournant dans le sens inverse des aiguilles d'une montre et retirez la charnière supérieure (4).

Soyez vigilant afin que la porte ne tombe pas lorsque vous retirez la charnière.

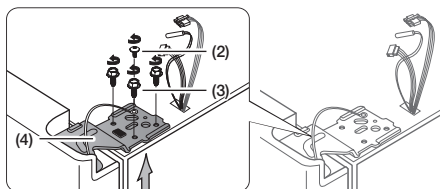

⚠ ATTENTION

Conservez toutes les pièces que vous retirez dans un endroit sûr.

3. Retirez la porte de la charnière inférieure (5) en soulevant la porte verticalement (6).

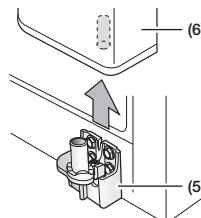

4. Retirez la charnière inférieure (7) du support (8) en soulevant doucement la charnière.

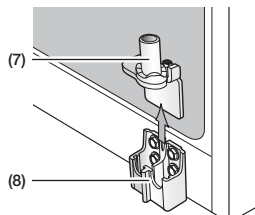

5. Lorsque vous avez retiré les portes du réfrigérateur et du congélateur, installez le réfrigérateur à son lieu d'installation.

Remise en place de la porte du réfrigérateur

Pour remonter la porte du réfrigérateur, remettez les pièces en place dans l'ordre inverse.

Remise en place de la porte du congélateur

Pour remonter la porte du congélateur, remettez les pièces en place dans l'ordre inverse.

Remise en place des tuyaux d'arrivée d'eau

1. Les tuyaux d'eau doivent être insérés jusqu'au centre du coupleur transparent afin d'éviter toute fuite d'eau au niveau du distributeur.
2. Insérez les deux brides dans l'emplacement prévu à cet effet comme indiqué ci-dessous et vérifiez que chaque bride maintient fermement le tuyau.

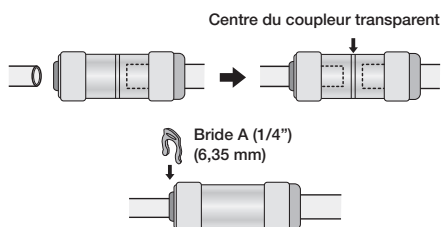

⚠ ATTENTION

- Assurez-vous que les couleurs des tuyaux d'eau correspondent.
- Maintenez les brides hors de portée des enfants et assurez-vous que ces derniers ne jouent pas avec elles ou ne les mettent pas dans leur bouche.

MISE À NIVEAU DU RÉFRIGÉRATEUR

Assurez-vous que le réfrigérateur est de niveau afin de pouvoir procéder aux derniers réglages.

Utilisez un niveau pour vérifier si le réfrigérateur est de niveau entre les côtés droit et gauche ainsi que d'arrière en avant. Si le réfrigérateur n'est pas de niveau, les portes risquent de ne pas être parfaitement alignées, ce qui peut provoquer de la condensation et une surconsommation.



L'avant du réfrigérateur est également réglable.

Avant de mettre de niveau le réfrigérateur, retirez le cache des pieds avant.

Ouvrez les portes du congélateur et du réfrigérateur. Dévissez les trois vis maintenant le pied avant en les tournant dans le sens inverse des aiguilles d'une montre.

Lorsque les vis sont desserrées, retirez le cache du pied avant.

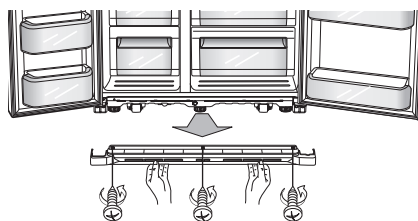

Si la partie congélateur est plus basse que la partie réfrigérateur.

Insérez un tournevis plat dans la fente du pied du congélateur et tournez-le dans le sens des aiguilles d'une montre.

Si la partie réfrigérateur est plus basse que la partie congélateur.

Insérez un tournevis plat dans la fente du pied du réfrigérateur et tournez-le dans le sens des aiguilles d'une montre.

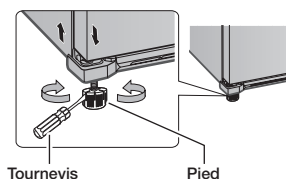

Reportez-vous au chapitre suivant pour connaître le meilleur moyen d'effectuer des réglages fins sur les portes.

RÉGLAGES FINS SUR LES PORTES

Le réfrigérateur doit être de niveau pour que les portes soient parfaitement alignées. Assurez-vous que votre réfrigérateur est de niveau avant de commencer. Si vous avez besoin d'aide pour la mise à niveau, consultez le chapitre précédent décrivant la mise à niveau du réfrigérateur.

Si la porte du congélateur est plus haute que celle du réfrigérateur

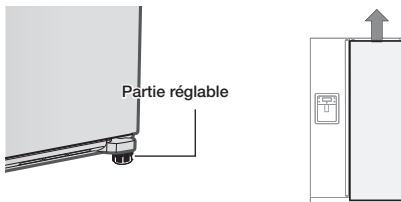



Le procédé pour ajuster chaque porte est identique. Ouvrez les portes et réglez-les, l'une après l'autre, comme suit :

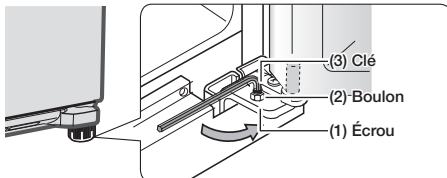

1. Dévissez l'écrou (**1**) de la charnière inférieure jusqu'à ce qu'il atteigne l'extrémité supérieure du boulon (**2**).

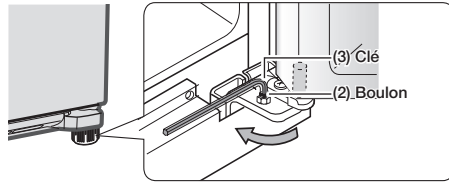

-  Lorsque vous dévissez l'écrou (**1**), assurez-vous d'utiliser la clé hexagonale fournie (**3**) pour desserrer le boulon (**2**) dans le sens inverse des aiguilles d'une montre. Vous devez alors pouvoir dévisser l'écrou (**1**) avec vos doigts.

2. Réglez la différence de hauteur entre les portes en tournant le boulon (**2**) dans le sens des aiguilles d'une montre () ou inverse des aiguilles d'une montre ().



-  Lorsque vous tournez dans le sens des aiguilles d'une montre (), la porte monte.

3. Après avoir réglé les portes, tournez l'écrou (**1**) dans le sens des aiguilles d'une montre () jusqu'à ce qu'il atteigne l'extrémité inférieure du boulon, puis serrez le boulon à nouveau à l'aide de la clé (**3**) afin de fixer l'écrou en position (**1**).

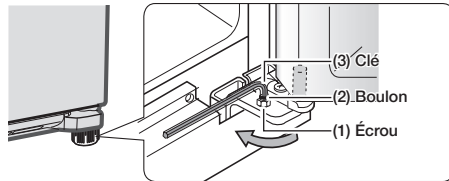

-  Si vous ne serrez pas l'écrou fermement, le boulon peut se desserrer.

Installation du filtre à eau.



Avant d'installer le filtre à eau, veuillez retirer la clayette supérieure.

1. Retirez le couvercle du filtre à eau (1).
2. Retirez la protection en la tournant dans le sens inverse des aiguilles d'une montre. Conservez la protection en lieu sûr pour une utilisation ultérieure si vous n'utilisez pas le filtre.
3. Retirez le filtre à eau du boîtier et placez l'auto-collant indicateur du remplacement sur le filtre comme indiqué. Placez un auto-collant sur le filtre avec une date d'échéance six mois plus tard. Par exemple, si vous installez le filtre à eau en mars, placez l'auto-collant « SEP » sur le filtre pour vous rappeler de le remplacer en septembre. Ainsi, vous saurez à quel moment remplacer le filtre. La durée de vie normale d'un filtre est d'environ 6 mois.

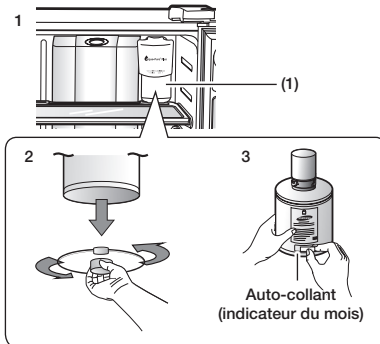

4. Retirez le couvercle du filtre et insérez le filtre dans son boîtier.
5. Tournez doucement le filtre à eau de 90° dans le sens des aiguilles d'une montre pour aligner le repère imprimé sur le filtre avec l'indicateur de verrouillage situé sur le boîtier du filtre. Assurez-vous d'aligner le repère de l'étiquette du filtre à eau avec le centre de l'indicateur de verrouillage comme illustré ci-dessous. Vous ne devez pas trop le serrer.

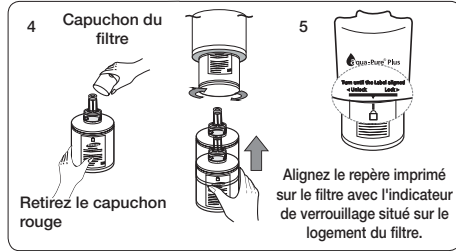

Une très petite quantité d'eau peut jaillir du distributeur d'eau après installation d'une cartouche de filtre neuve. Ce phénomène s'explique par la présence de bulles d'air dans le tuyau. Cela n'empêche pas l'appareil de fonctionner normalement.

INSTALLER LE TUYAU DU DISTRIBUTEUR D'EAU

Le distributeur d'eau est l'une des fonctions très pratiques que vous offre votre nouveau réfrigérateur Samsung. Afin de préserver votre santé, le filtre à eau Samsung supprime toutes les particules indésirables présentes dans l'eau. Toutefois, il ne permet pas de stériliser ni de détruire les micro-organismes.

Pour cela, un purificateur d'eau est nécessaire. L'alimentation en eau est également raccordée à la machine à glaçons.

Pour que la machine à glaçons puisse fonctionner correctement, la pression de l'eau doit être comprise entre 20 et 125 psi (138 et 862 kPa).

Si le réfrigérateur est installé dans une zone où la pression de l'eau est faible (inférieure à 20 psi), vous pouvez installer une pompe de charge pour compenser la faible pression.

Après avoir raccordé le tuyau d'eau, assurez-vous que le réservoir d'eau à l'intérieur du réfrigérateur est correctement rempli.

Pour cela, appuyez sur le levier du distributeur d'eau jusqu'à ce que l'eau s'écoule par le distributeur.



Des kits d'installation de conduite d'eau sont disponibles auprès de votre revendeur contre un supplément. Il est recommandé d'utiliser un kit d'installation de conduite d'eau composé de tube en cuivre.

Branchement sur le tuyau d'arrivée d'eau

1. Tout d'abord, fermez l'arrivée d'eau principale et éteignez la machine à glaçon.
2. Localisez l'arrivée d'eau potable à laquelle relier l'appareil.
3. Installez le collier de fixation puis le robinet de sectionnement.
4. Raccordez le kit d'installation de conduite d'eau au robinet de sectionnement.

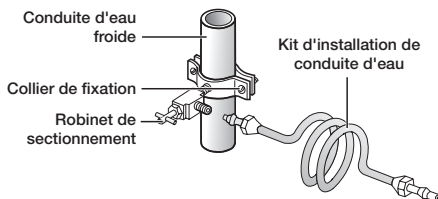

Raccordement du tuyau d'arrivée d'eau au réfrigérateur

Vous devez vous munir de plusieurs accessoires pour effectuer ce raccordement.

Ces accessoires sont en vente sous forme de kit dans votre quincaillerie locale.

Utilisation d'un tube en cuivre	Utilisation d'un tube en plastique
<ul style="list-style-type: none"> • Tube en cuivre 1/4" • Écrou de serrage 1/4" (x1) • Bague (x2) 	<ul style="list-style-type: none"> • Tube en plastique 1/4" → Extrémité moulée (en forme de poire) • Écrou de serrage 1/4" (x1)

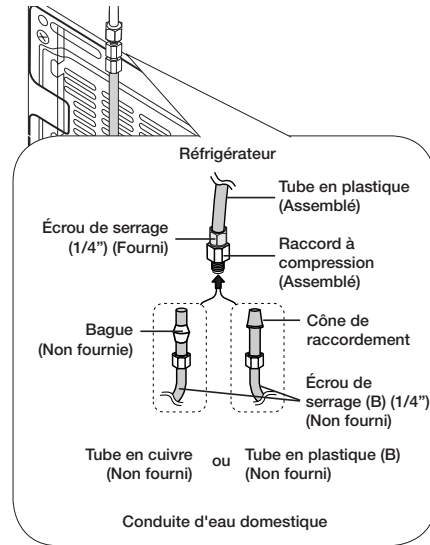

1. Reliez la conduite d'eau domestique au raccord à compression assemblé.
- Si vous utilisez un tube en cuivre, faites glisser l'écrou de serrage (**B**) (non fourni) et la bague (non fournie) sur le tube en cuivre (non fourni) comme illustré.
 - Si vous utilisez un tube en plastique (**B**), insérez l'extrémité moulée (cône en forme de poire) du tube en plastique (**B**) dans le raccord à compression.

⚠ ATTENTION

N'installez pas le tube de plastique (**B**) sans l'extrémité moulée (en forme de poire).

2. Serrez l'écrou de serrage (**B**) sur le raccord à compression. Prenez garde toutefois à ne pas trop le serrer (**B**).
3. Ouvrez l'arrivée d'eau et vérifiez l'absence de fuite à l'intérieur du réfrigérateur, autour du filtre à eau et au niveau de tous les raccords.
Si vous détectez des gouttes d'eau ou une fuite, fermez l'arrivée d'eau principale.
Si les fuites sont dans les zones de raccords, vérifiez-les et serrez-les si nécessaire.
Si les fuites sont à l'intérieur du réfrigérateur, vérifiez le filtre à eau et confirmez qu'il est en position verrouillée. Ouvrez l'arrivée d'eau et vérifiez à nouveau qu'il n'y a plus de fuite.
4. Branchez le réfrigérateur.
5. Laissez s'écouler 3 gallons d'eau à travers le filtre avant de consommer ou d'utiliser l'eau du réfrigérateur (soit environ 6 minutes).
Cela permet de nettoyer le système d'arrivée d'eau et de faire sortir les bulles d'air des tuyaux.

Pour ce faire, accolez un grand verre ou une tasse contre le levier distributeur d'eau.

Laissez le récipient se remplir, et videz l'eau dans l'évier de la cuisine. Répétez l'opération plusieurs fois.



Il peut s'avérer nécessaire de laisser l'eau s'écouler plus longtemps selon les installations.

6. Ouvrez la porte du réfrigérateur et vérifiez que le filtre à eau ne fuit pas.



- Après avoir allumé le réfrigérateur, patientez 1 à 2 jours avant de vous servir de la machine à glaçons.
Pendant cette période, jetez les 1 ou 2 premiers bacs de glace afin d'évacuer toutes les impuretés de la conduite d'eau.

- Raccordez le tuyau d'eau à une source d'eau potable uniquement.
- Si vous devez réparer ou démonter le tuyau d'eau, coupez environ 1/4" du tube en plastique afin d'assurer un raccordement sûr et étanche.
- Vous pouvez rapidement tester l'arrivée d'eau à l'aide d'un gobelet.
Dans des conditions normales, le distributeur d'eau remplit un gobelet de 5,75 oz (170 cm³) en environ 10 secondes.

RÉGLAGE DU RÉFRIGÉRATEUR

Maintenant que votre nouveau réfrigérateur est installé, réglez-le et profitez de toutes les fonctionnalités offertes.

Votre appareil doit être complètement opérationnel une fois les étapes suivantes effectuées.

1. Assurez-vous que votre réfrigérateur est placé dans un endroit approprié avec suffisamment d'espace entre lui et le mur. Reportez-vous aux consignes d'installation fournies.
2. Une fois le réfrigérateur branché, assurez-vous que l'éclairage intérieur s'allume à l'ouverture des portes.
3. Réglez le système de contrôle de la température sur la température la plus basse et attendez une heure.
Le congélateur doit être légèrement réfrigéré et le moteur doit tourner doucement.
Réglez ensuite les températures que vous souhaitez pour le réfrigérateur et le congélateur.
4. Après la mise sous tension du réfrigérateur, plusieurs heures sont nécessaires pour atteindre la température appropriée.
Une fois la température suffisamment basse, vous pouvez conserver des aliments et des boissons dans le réfrigérateur.



Si de la condensation ou des gouttes d'eau apparaissent sur les deux côtés de la partie centrale de la porte du réfrigérateur, désactivez le mode Energy Saver (Économie d'énergie) après les avoir retirées.
(Reportez-vous aux explications sur le bouton Energy Saver (Économie d'énergie) indiquées dans la section « Utilisation du panneau de commande » à la page 20)

Fonctionnement du réfrigérateur Side-by-Side SAMSUNG

UTILISATION DU PANNEAU DE COMMANDE / DE L'AFFICHAGE NUMÉRIQUE

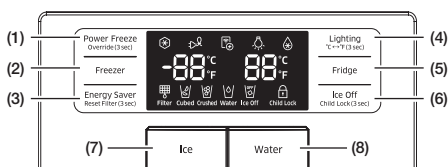

<p>(1) Power Freeze / Override (3sec) (Congélation rapide / Override (3 s))</p>	<ol style="list-style-type: none"> Appuyez sur le bouton Power Freeze (Congélation rapide) pour accélérer le temps de congélation des produits contenus dans le congélateur. Cela peut être utile lorsque vous avez besoin de congeler rapidement des aliments qui gâtent facilement ou en cas de surchauffe du congélateur. (Par exemple, si la porte est restée ouverte). La fonction Override active/désactive la fonction Smart Grid (Réseau intelligent) (page 25). Appuyez sur le bouton Power Freezer (Congélation rapide)/Override pendant 3 secondes pour activer/désactiver la fonction Override.
--	---

<p>(2) Congélateur</p>	<p>Appuyez sur le bouton Freezer (Congélateur) pour régler la température du congélateur. Vous pouvez régler la température entre 5 °F (-15 °C) et -8 °F (-23 °C).</p>
--	--

<p>(3) Energy Saver / Reset Filter (3sec) (Économie d'énergie / Réinitialisation du filtre (3 s))</p>	<ol style="list-style-type: none"> Pour une meilleure efficacité énergétique, appuyez sur le bouton Energy Saver (Économie d'énergie). Si la condensation se développe sur les portes, appuyez une nouvelle fois pour désactiver la fonction du bouton Energy Saver (Économie d'énergie). Après avoir changé le filtre à eau, appuyez sur ce bouton pendant 3 secondes pour réinitialiser l'indicateur du filtre.
--	---

<p>(4) Lighting / °C ↔ °F (3sec) (Éclairage / °C ↔ °F (3 s))</p>	<ol style="list-style-type: none"> Appuyez sur le bouton Lighting (Éclairage) pour allumer la lampe DEL du distributeur. Appuyez sur ce bouton pendant 3 secondes pour commuter entre les unités de température °C et °F. Chaque fois que vous appuyez sur le bouton et le maintenez enfoncé pendant 3 secondes, les modes de température s'alternent entre °C et °F et l'icône °C ou °F s'allume, indiquant votre sélection.
---	---

<p>(5) Fridge (Réfrigérateur)</p>	<p>Appuyez sur le bouton Fridge (Réfrigérateur) pour régler la température pour le réfrigérateur. Vous pouvez régler la température entre 44 °F (7 °C) et 34 °F (1 °C). La fonction Power Cool (Refroidissement rapide) commencera à fonctionner lorsque vous réglez la température inférieure à 34 °F (1 °C). Si vous sélectionnez « Power Cool » (Refroidissement rapide), la température intérieure du réfrigérateur diminuera pendant environ deux heures et demie. Une fois que le mode de refroidissement rapide est terminé, l'encoche est réinitialisée sur la température par défaut.</p>
---	--

<p>(6) Ice Off / Child Lock (3sec) (Arrêt glace / Verrouillage (3 s))</p>	<ol style="list-style-type: none"> Appuyez sur le bouton Ice Off (Désactivation glace) pour désactiver la fonction de fabrication des glaçons. Maintenez appuyé ce bouton pendant 3 secondes, pour activer la fonction Child Lock (Verrouillage) et verrouiller tous les boutons du panneau, y compris le bouton Ice (Glace) et les distributeurs. Pour annuler cette fonction, appuyez et maintenez à nouveau ce bouton pendant 3 secondes.
--	--

<p>(7) Ice (Glace)</p>	<p>Appuyez sur le bouton Ice (Glace) pour choisir entre glaçons et glace pilée.</p>
--	---

<p>(8) Water (Eau)</p>	<p>Appuyez sur le bouton Water (Eau) pour obtenir de l'eau.</p>
--	---

UTILISATION DE L'AFFICHAGE NUMÉRIQUE

« Freezer Temp. » (Température congélateur) indique la température actuelle du congélateur.
 « Fridge Temp. » (Température réfrigérateur) indique la température actuelle du réfrigérateur.
 Lorsqu'il n'est pas utilisé, l'affichage s'éteint. Ce qui est normal.

Congélation rapide

Cette icône s'allume lorsque vous activez la fonction « Power Freeze » (Congélation rapide). « Power Freeze » (Congélation rapide) est très utile lorsque vous avez besoin de beaucoup de glace. Lorsque vous en avez suffisamment, appuyez à nouveau sur le bouton pour annuler le mode « Power Freeze ».



Lorsque vous utilisez cette fonction, la consommation énergétique du réfrigérateur augmente. N'oubliez pas de la désactiver lorsque vous n'en avez plus besoin et de revenir à la température d'origine.

Économie d'énergie

Cette icône s'allume lorsque vous activez la fonction « Energy Saver » (Économie d'énergie). La fonction Energy Saver (Économie d'énergie) s'active automatiquement lorsque le réfrigérateur est sous tension.

Si la condensation apparaît sur les portes, désactivez la fonction Energy Saver (Économie d'énergie).

E-Smart

L'icône E-Smart vous permet de vérifier l'état de la connexion AP du réfrigérateur (connexion réseau).

- Lorsqu'il est connecté à un AP : L'icône E-Smart est allumée.
- Lorsqu'il n'est pas connecté à un AP : L'icône E-Smart est éteinte.

Éclairage

Cette icône s'allume lorsque vous activez la fonction « Lighting » (Éclairage). Lorsque cette icône est allumée, l'éclairage du distributeur (situé sous l'affichage) est allumé en continu.

Si vous souhaitez que l'éclairage du distributeur s'allume uniquement lorsque le distributeur est utilisé, appuyez sur le bouton Lighting (Éclairage) pour désactiver le mode continu.

Refroidissement rapide

Cette icône s'allume lorsque vous activez la fonction « Power Cool » (Refroidissement rapide) (reportez-vous au numéro 5, bouton Fridge (Réfrigérateur) à la page 20 pour sélectionner cette fonction). Pour un refroidissement rapide du réfrigérateur, utilisez « Power Cool » (Refroidissement rapide). Si vous sélectionnez « Power Cool » (Refroidissement rapide), la température intérieure du réfrigérateur diminuera pendant environ deux heures et demie.

Indicateur du filtre

Cette icône s'allume lorsque vous devez remplacer le filtre, généralement après que le réfrigérateur a délivré 300 gallons d'eau environ (après environ 6 mois). Après avoir installé le filtre à eau neuf, réinitialisez l'indicateur du filtre en appuyant durant 3 secondes sur le bouton « Energy Saver » (Économie d'énergie).

- Si l'eau ne s'écoule pas ou s'écoule très lentement, vous devez changer le filtre à eau car cela signifie qu'il est obstrué.
- L'eau de certaines régions est fortement calcaire, ce qui peut expliquer que le filtre à eau s'obstrue plus rapidement.

Cubed Ice (Glaçons) , Crushed Ice (Glace pilée)

Profitez des glaçons ou de la glace pilée en sélectionnant votre préférence sur le panneau de commande à affichage numérique.

Le voyant du type de glace indique la forme de glace actuellement choisie.

Water (Eau)

Cette icône s'allume lorsque vous activez la fonction « Water » (Eau).

Ice Off (Désactivation glace)

Cette icône s'allume lorsque vous activez la fonction « Ice Off » (Désactivation glace). La machine à glaçons est désactivée et la glace ne sera pas produite.

Lorsque ICE OFF (DÉSACTIVATION GLACE) clignote sur le panneau d'affichage, réinsérez le bac et/ou assurez-vous qu'il est correctement installé.

Child Lock (Verrouillage)

Cette icône s'allume lorsque vous activez la fonction « Lock » (Verrouillage).

Lorsque l'icône Child Lock (Verrouillage) est allumée, tous les boutons du panneau, y compris le bouton Ice (Glace) ainsi que les distributeurs sont verrouillés et désactivés.

Appuyez et maintenez le bouton Ice Off/Child Lock (Désactivation glace/Verrouillage) pendant 3 secondes pour désactiver le verrouillage et réactiver les boutons du panneau.

Mode Cooling Off

Le mode Cooling Off (sans refroidissement) (également appelé mode Démo) est destiné aux vendeurs qui mettent les réfrigérateurs en démonstration dans leur magasin.

En mode Cooling Off (sans refroidissement), seuls le moteur du ventilateur et les voyants du réfrigérateur fonctionnent ; les compresseurs du réfrigérateur et du congélateur sont désactivés et ne produisent donc pas de froid.

Pour activer le mode Cooling Off (Sans refroidissement), appuyez sur les boutons Power Freeze (Congélation rapide) et Freezer (Congélateur) pendant 5 secondes en fonctionnement normal.

Le réfrigérateur émet un signal sonore et le message OFF apparaît sur l'affichage.

Pour annuler le mode Cooling Off (Sans refroidissement), appuyez à nouveau sur les boutons Power Freeze (Congélation rapide) et Freezer (Congélateur) pendant 5 secondes, jusqu'à l'émission du signal sonore.

Important : Si vous voyez le code OFF sur l'affichage du réfrigérateur, votre réfrigérateur est en mode Cooling Off (Sans refroidissement). Suivez les étapes ci-dessus pour l'annuler.

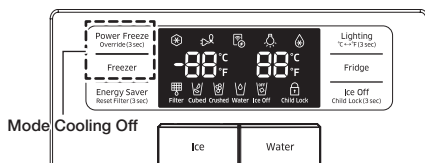

Fonction de désactivation de l'affichage

Pour économiser l'énergie, l'affichage du panneau s'éteint automatiquement sous les conditions suivantes : Lorsqu'aucun bouton n'est actionné, lorsqu'aucune porte n'est ouverte, ou lorsqu'aucun levier de distributeur n'a été poussé pendant un certain temps. Cependant, l'icône correspondant à votre sélection d'eau, de glaçons ou glace pilée reste allumée. Lorsque vous appuyez sur un bouton, lorsque vous ouvrez une porte, ou lorsque vous poussez un levier de distributeur, l'affichage du panneau s'allume à nouveau.

Tous les boutons de fonction, exceptés les boutons Water (Eau) et Cubed/Crushed Ice (Glaçons/Glace pilée) sont alors opérationnels lorsque vous retirez votre doigt du bouton sur lequel vous avez appuyé.

Caractéristiques du réfrigérateur E-SMART

Pour obtenir le meilleur de votre réfrigérateur E-Smart.

Connexion au réseau

Afin d'utiliser les fonctions Smart Grid (Réponse à la demande) et E-Smart de votre réfrigérateur, vous aurez besoin des dispositifs et applications suivants :

- Dispositifs: 1) un routeur sans fil, 2) le réfrigérateur Samsung E-Smart, 3) un smartphone (de préférence : Galaxy S4, Galaxy Note3 / Android OS Jelly Bean).
- Applications: 1) "Samsung E-Smart App" from the Google Play Store or Samsung Apps.

De plus, vous aurez besoin de:

- Connecter le réfrigérateur et le smartphone au même réseau sans fil domestique.
- Installer et exécuter l'application Samsung E-Smart sur votre smartphone (afin d'utiliser la fonction Samsung E-Smart).

De plus, pour utiliser la fonction Smart Grid (Réponse à la demande), vous devez souscrire au service auprès de votre compagnie d'électricité.

La compagnie doit disposer d'un système de gestion de l'énergie (EMS, Energy Management System) qui prend en charge un profil SEP (Smart Energy profile).

Téléchargement de l'application E-Smart et connexion du réfrigérateur sur votre réseau

1. Sur votre smartphone, connectez-vous à l'App Store (ex. : Google Play, etc.).
2. Recherchez l'application à l'aide du mot-clé « Samsung E-Smart Ref. ».
3. Téléchargez l'application et installez-la sur votre téléphone.
4. Lancez l'application, l'écran de la configuration réseau apparaît.
5. Configurez les informations AP (SSID, Mot de passe, etc.) sur l'écran de l'application.
6. Configurez les réglages du réseau en suivant les instructions de l'application.
7. Sur le réfrigérateur, appuyez simultanément sur les boutons Fridge (Réfrigérateur) et Energy Saver (Économie d'énergie) et maintenez-les pendant 3 secondes.

Le réfrigérateur entre en mode AP.

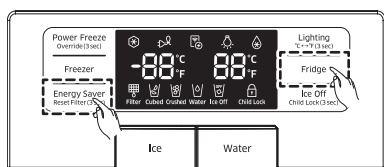

8. Lorsque vous avez correctement terminé les réglages du réseau, l'application affiche l'écran d'accueil.

- Veuillez confirmer si les périphériques Internet (AP, Smartphone) fonctionnent correctement préalablement à la configuration des réglages du réseau.
- Ce réfrigérateur prend en charge les protocoles IEEE 802.11 a/b/g/n. Samsung Electronics recommande IEEE 802.11n.
- Pour connecter le réfrigérateur à un réseau sans fil, vous devez connecter le réfrigérateur à un AP (routeur ou modem). Si l'AP prend en charge le protocole DHCP, vous pouvez connecter le réfrigérateur à Internet à l'aide de ce protocole ou d'une adresse IP fixe.
- Réglez le canal de l'AP sur un canal non utilisé actuellement. Si le canal réglé pour l'AP est utilisé par un autre périphérique voisin, des interférences peuvent se produire.
- La plupart des réseaux sans fil vous permettent de configurer les réglages de sécurité du réseau. Si votre réseau comporte un mot de passe de sécurité, vous devez l'entrer pour vous connecter au réseau.
- Le réfrigérateur prend en charge les modes de sécurité sans fil et les types de cryptage suivants :
 - Mode de sécurité : WEP, WPAPSK, WPA2PSK
 - Type de cryptage : WEP, TKIP, AES (WPA2PSK et AES sont recommandés.)
- L'application prend uniquement en charge la commande intérieure.
- L'application Samsung E-Smart Ref. est optimisée pour les Smartphones Samsung Electronics (Galaxy S4, Galaxy Note 3). Pour les autres Smartphones, certaines fonctions peuvent fonctionner différemment.

Mode d'affichage de l'adresse MAC

Cette fonction affiche l'adresse MAC du module Wi-Fi sur l'écran du réfrigérateur. Le réfrigérateur affiche l'adresse MAC du module Wi-Fi pendant 1 minute.

1. Appuyez et maintenez simultanément les boutons Power Freeze (Congélation rapide) et Energy Saver (Économie d'énergie) pendant 3 secondes.

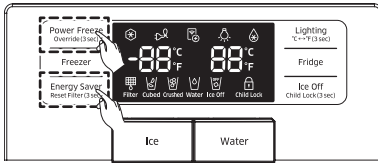

2. Un signal sonore retentit. Quatre des douze adresses Mac du module Wi-Fi sont alternativement affichées sur les écrans de la température du congélateur et du réfrigérateur pendant 1 minute. Par exemple, si l'adresse MAC du module Wi-Fi est « 11-22-33-44-55-66 », l'adresse MAC s'affiche ainsi : « 11 22 » → « 33 44 » → « 55 66 » → ---- → « 11 22 » pendant 1 minute.
3. Après 1 minute, l'affichage revient à l'état normal accompagné à nouveau d'un signal sonore.



Si les adresses Mac ne sont pas disponibles ou s'il n'existe pas de module Wi-Fi, '----' est affiché sur les écrans de température du congélateur et du réfrigérateur.

Fonction SMART GRID (Réponse à la demande)

La fonction E-Smart du réfrigérateur peut contrôler l'énergie ou retarder certaines fonctions pour des raisons économiques lorsque les prix de l'énergie ou la demande sont les plus élevés, lorsque le réfrigérateur fonctionne en mode SMART GRID (Réponse à la demande).



Vous pouvez désactiver la fonction SMART GRID (Réponse à la demande) à tout moment.

(Utilisation de la fonction Override On/Off (Activation/désactivation Override))



Pour utiliser la fonction SMART GRID (Réponse à la demande), vous devez être en possession d'un contrat séparé de la part de votre fournisseur d'énergie.

Utilisation de la fonction SMART GRID (Réponse à la demande)

Cette fonctionnalité surveille les informations de prix et de demande d'énergie de votre fournisseur et envoie des notifications au réfrigérateur pour effectuer les tâches fortement consommatrices en énergie pendant les périodes creuses où les coûts et la demande d'électricité sont plus faibles.

Si le réfrigérateur reçoit le signal de commande de la part de votre fournisseur d'énergie, le réfrigérateur affichera les niveaux DAL (L3) ~ TALR (L4) et commandera la consommation en accord avec ce niveau.

[Condition d'exception] Les signaux des commandes DAL et TALR d'un fournisseur d'énergie fonctionnent tant que la performance du produit est maintenue.

Si le réfrigérateur reçoit le signal SMART GRID (Réponse à la demande) (DAL ou TALR), le réfrigérateur fonctionnera en mode de charge différée (Affichage : L3) ou en réduction temporaire de charge (Affichage : L4).

- Charge différée de l'appareil (L3) : Le réfrigérateur répond à un signal DAL en fournissant une réduction modérée de charge pendant la durée réglée. Cette fonction commande les fonctions qui consomment beaucoup d'énergie telles qu'ajuster le système de refroidissement en exécutant le cycle de dégivrage, et en produisant de la glace.
- Lorsque le réfrigérateur fonctionne en mode DAL (L3), « L3 » est affiché sur l'écran du réfrigérateur.
- Le mode DAL est désactivé automatiquement à la fin de la durée de réception (4,5 heures maximum), ou lorsque la touche Override est pressée.
- Réduction temporaire de la charge de l'appareil (L4) : Le réfrigérateur répond à un signal TALR en fournissant une réduction de charge agressive pendant une courte période. (Cette fonction réduit la consommation d'énergie en arrêtant le compresseur et en contrôlant les fonctions qui consomment beaucoup d'énergie telles qu'exécuter le cycle de dégivrage et produire de la glace.)
- Lorsque le réfrigérateur fonctionne en mode TALR (L4), « L4 » est affiché sur l'écran du réfrigérateur.
- Le mode TALR (L4) est automatiquement désactivé à la fin de la durée de réception (15 minutes maximum) ou lorsque la touche Override est pressée. Le mode est immédiatement désactivé et le réfrigérateur revient à l'état normal lorsque la porte est ouverte ou fermée, ou lorsque le distributeur est utilisé.

Mode Override

Lorsque vous souhaitez ignorer le signal SMART GRID (Réponse à la demande) de votre fournisseur d'énergie, vous pouvez activer le mode OVERRIDE.

Si le mode OVERRIDE est activé, le signal SMART GRID (Réponse à la demande) est ignoré et le réfrigérateur ne sera pas commandé par votre fournisseur d'énergie.

Activation et désactivation du mode Override

1. Maintenez appuyé le bouton [Power Freeze] (Congélation rapide) pendant 3 secondes.

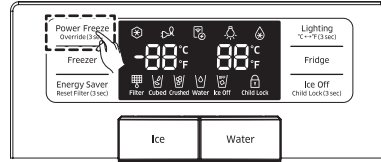

2. Un vibreur retentit et « Or » et « on » sont affichés sur les écrans de la température du congélateur et du réfrigérateur pendant 5 secondes.
3. Si le réfrigérateur reçoit un signal SMART GRID (Réponse à la demande) de votre fournisseur d'énergie, « Or » s'affiche sur l'écran de la température du congélateur.
4. Pour désactiver le mode OVERRIDE, maintenez appuyé le bouton [Power Freeze] (Congélation rapide) pendant 3 secondes.

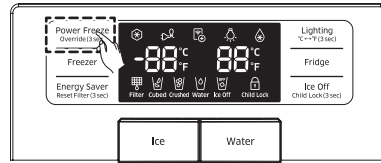

5. Un vibreur retentit et « Or » et « oF » sont affichés sur les écrans de la température du congélateur et du réfrigérateur pendant 5 secondes.



En tant qu'alternative, vous pouvez activer ou désactiver le mode OVERRIDE en utilisant l'application.)

Utilisation de la fonction E-SMART

La fonction E-SMART vous permet de contrôler et surveiller votre réfrigérateur E-Smart à distance autant que vous le souhaitez.



- Pour utiliser les fonctions du réfrigérateur E-SMART, vous devez tout d'abord installer l'application correspondante.
- L'application prend uniquement en charge la commande intérieure.

1. Etats opérationnels, réglages utilisateur & messages

- Vous pouvez visualiser les réglages de température du congélateur et du réfrigérateur.
- Vous pouvez recevoir une alarme lorsque la porte du congélateur ou du réfrigérateur est ouverte depuis 2 minutes.
- L'indicateur d'alarme d'ouverture de la porte apparaît sur la barre d'état de la zone supérieure de votre téléphone mobile.
- Vous pouvez vérifier les états DR et Override.
- Vous pouvez vérifier l'état du fonctionnement de la machine à glaçons dans le congélateur.

2. Gestion à distance.

- Réglage de la congélation rapide : Vous pouvez activer à distance la fonction Power Freeze (Congélation rapide).
- Réglage du refroidissement rapide : Vous pouvez activer à distance la fonction Power Cool (Refroidissement rapide).
- Réglage Activation/désactivation glace : Vous pouvez régler à distance la fonction Ice On/Off (Activation/Désactivation glace).

3. Rapport de consommation d'énergie.

- Il indique la consommation cumulée. Les données de la consommation sont mises à jour toutes les 10 minutes.



Le rapport de consommation d'énergie peut différer selon les spécifications de consommation de l'appareil en fonction de l'environnement de fonctionnement et des aliments stockés.

4. Capacité de dégivrage différé.

- La fonction de Capacité de dégivrage différé permet d'économiser de l'énergie en différant l'opération de dégivrage à une heure spécifiée par l'utilisateur.

Vous pouvez configurer l'heure et cette fonction permet d'économiser de l'énergie pendant la période spécifiée dans un cycle de 24 heures. Si l'heure n'est pas réglée, la fonction est activée à l'heure réglée par défaut.

Le réglage de l'heure par défaut est le suivant :

- de 6 h à 10 h : du 1er novembre au 30 avril
- de 15 h à 19 h : du 1er mai au 31 octobre

Pour changer le réglage de l'heure de la Capacité de dégivrage différé

Vous pouvez changer le réglage de l'heure pour la Capacité de dégivrage différé sur l'application.

Disposition pour l'accès ouvert aux Demandes du produit connecté

1. SGIP Open Standards (Smart Energy Profile 2.0 <http://www.csep.org/>)
 - Rapport de consommation d'énergie
 - Réponse à la demande
2. Samsung OPEN API
 - États opérationnels, réglages utilisateur & messages
 - État de la machine à glaçons : GET /external/icestatus?icegetstatus=opt (concernant la consommation d'énergie du produit 1)
 - Signal d'alarme Porte ouverte : GET /devices/0/Door?type=opt (concernant la consommation d'énergie du produit 2)
 - État DR : GET /external/drlc?drgetstatus=opt
 - Capacité de dégivrage différé.
 - Réglage de la planification du dégivrage différé : POST /devices/0/defrost/addSchedule
 - Obtention de la planification du dégivrage différé : GET /devices/0/defrost/getSchedule
 - Suppression de la planification du dégivrage différé : POST /devices/0/defrost/delSchedule
 - Activation/désactivation du dégivrage différé : PUT /devices/0/defrost/delayevent.

CONTRÔLE DE LA TEMPÉRATURE

Température de base du congélateur et du réfrigérateur

Les températures de base recommandées des compartiments du congélateur et du réfrigérateurs sont de 0 °F (-18 °C) / 37 °F (3 °C).

Si la température des compartiments du congélateur et du réfrigérateur est trop élevée ou trop basse, réglez-la manuellement.

Contrôle de la température du congélateur

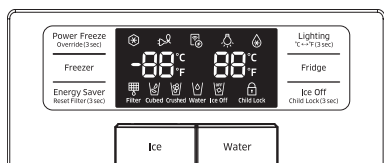

La température du congélateur peut être réglée entre 5 °F (-15 °C) et -8 °F (-23 °C) selon vos besoins particuliers.

Appuyez plusieurs fois sur le bouton Freezer (Congélateur) jusqu'à ce que la température désirée soit affichée sur l'écran.

Fahrenheit : 0 °F → -1 °F → -2 °F → -3 °F → -4 °F → -5 °F → -6 °F → -7 °F → -8 °F → 5 °F → 4 °F → 3 °F → 2 °F → 1 °F → 0 °F.

Celsius : -18 °C → -19 °C → -20 °C → -21 °C → -22 °C → -23 °C → -15 °C → -16 °C → -17 °C → -18 °C.

Bon à savoir : des aliments tels que la crème glacée commencent à fondre dès 4 °F (ou -15,5 °C).

Les différentes températures défilent de 5 °F (-15 °C) à -8 °F (-23 °C).

Lorsque l'affichage atteint 5 °F (-15 °C), il revient à nouveau à -8 °F (-23 °C).

Contrôle de la température du réfrigérateur

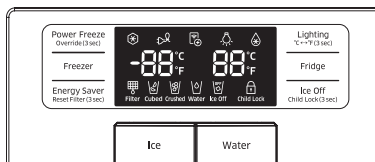

La température du réfrigérateur peut être réglée entre 44 °F (7 °C) et 34 °F (1 °C) en fonction de vos besoins.

Appuyez sur le bouton Fridge (Réfrigérateur) plusieurs fois jusqu'à ce que la température souhaitée s'affiche.

Fahrenheit : 37 °F → 36 °F → 35 °F → 34 °F → Power Cool (Refroidissement rapide) → 44 °F → 43 °F → 42 °F → 41 °F → 40 °F → 39 °F → 38 °F → 37 °F.

Celsius : 3 °C → 2 °C → 1 °C → Power Cool (Refroidissement rapide) → 7 °C → 6 °C → 5 °C → 4 °C → 3 °C.

La procédure de réglage de la température du réfrigérateur est exactement la même que celle pour le congélateur.

Appuyez sur le bouton Fridge (Réfrigérateur) pour régler la température souhaitée.

Après quelques secondes, le réfrigérateur commence à régler la température sur la nouvelle valeur.

Celle-ci s'affiche sur l'écran numérique.



- La température du congélateur ou du réfrigérateur risque d'augmenter si vous ouvrez les portes trop fréquemment ou si une grande quantité d'aliments tièdes ou chauds est placée dans l'un des compartiments.
- L'affichage peut ainsi se mettre à clignoter. Une fois la température du congélateur et du réfrigérateur revenue aux valeurs normales réglées, l'affichage cesse de clignoter.
- S'il continue à clignoter, il peut s'avérer nécessaire de « réinitialiser » le réfrigérateur. Débranchez l'appareil, patientez environ 10 minutes puis rebranchez le cordon d'alimentation.

UTILISATION DU DISTRIBUTEUR DE GLACE ET D'EAU FROIDE

Lorsque Ice Off (Désactivation glace) clignote sur le panneau d'affichage, réinsérez le bac à glace et/ou assurez-vous qu'il est installé correctement.

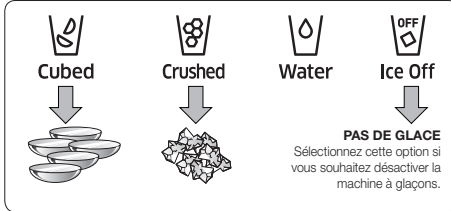

Utilisation du distributeur d'eau

Appuyez sur le bouton Water (Eau). Placez votre verre sous la sortie d'eau, puis poussez doucement le levier du distributeur. Assurez-vous que le verre est aligné avec le levier distributeur afin d'éviter que l'eau ne vous éclabousse.

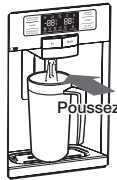

Pour obtenir de l'eau plus froide :

- L'eau distribuée est froide, non glacée.
- Lorsque vous désirez de l'eau plus froide avec de la glace, mettez de la glace dans votre verre avant de le remplir d'eau pour éviter d'être éclaboussé.

Utilisation du distributeur de glace

Appuyez sur le bouton Ice (Forme de la glace) en fonction du type de glace que vous souhaitez obtenir. Placez votre verre sous la sortie de glaçons, puis poussez doucement le levier du distributeur. Veillez à ce que le verre se situe bien en dessous du distributeur afin d'éviter que la glace ne se déverse à côté. Si vous sélectionnez le mode Cubed Ice (Glaçons) après avoir utilisé le mode Crushed Ice (Glace pilée), une petite quantité de glace pilée résiduelle peut être produite.

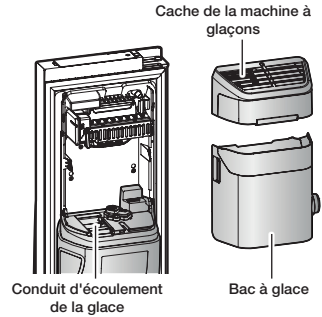

⚠ AVERTISSEMENT

- N'insérez jamais vos doigts ou des objets dans le conduit d'écoulement ni dans le bac de la machine à glaçons.
- Cela peut provoquer des blessures corporelles ou des dommages matériels.
- Utilisez uniquement la machine à glaçons fournie avec le réfrigérateur.
- L'arrivée d'eau de ce réfrigérateur doit être installée/raccordée à une source d'eau potable par une personne qualifiée.
- La machine à glaçons nécessite une pression d'eau de 20 à 125 psi (138 à 862 kPa) pour fonctionner correctement.

⚠ ATTENTION

- Si vous devez vous absenter longtemps pour des vacances ou un déplacement d'affaire et n'utiliserez donc pas le distributeur d'eau et de glace pendant une période prolongée, fermez le robinet d'eau afin d'éviter les fuites.
- Si vous n'utilisez pas la machine à glaçons pendant quelques temps ou si vous ouvrez souvent la porte du congélateur, la glace risque de former un bloc. Si cela se produit, videz le bac à glace ou cassez la glace à l'aide d'un ustensile de cuisine en bois. N'utilisez pas d'objets tranchants tels qu'un couteau ou une fourchette.
- Lorsque vous retirez le bac à glace, de la glace résiduelle peut subsister dans la machine à glaçons. La machine à glaçons peut éjecter cette glace dans le congélateur.

CONSERVATION D'ALIMENTS

Votre réfrigérateur Side-By-Side Samsung a été conçu pour offrir des fonctions et caractéristiques permettant un gain d'espace très appréciable.

Voici quelques-uns des compartiments personnalisés conçus pour conserver vos aliments au frais plus longtemps. N'oubliez pas d'enrouler les aliments stockés de façon aussi étanche que possible pour éviter la pénétration des odeurs dans la glace dans le congélateur.

ATTENTION

Les instructions d'utilisation suivantes concernent plusieurs modèles ; il est donc possible que les caractéristiques de votre réfrigérateur soient légèrement différentes de celles spécifiées dans ce manuel.

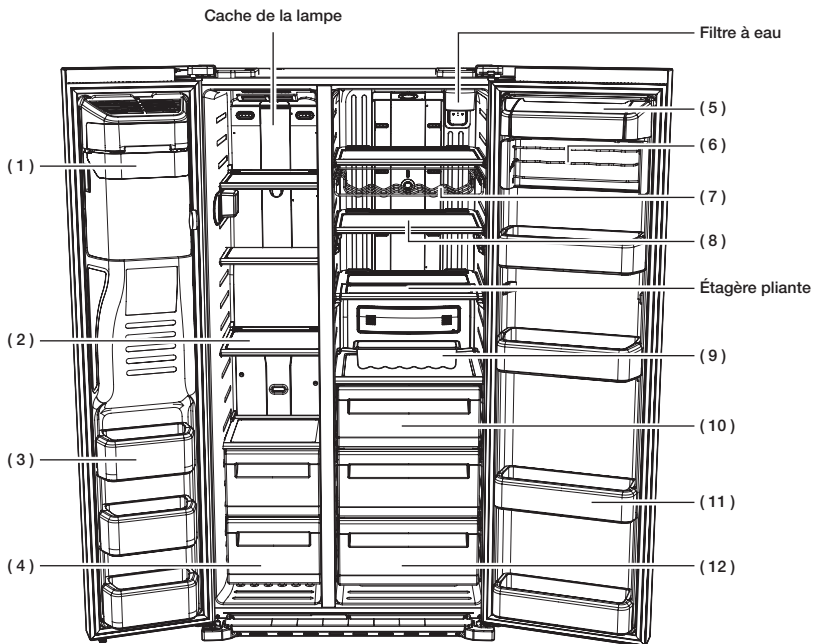

Conservation d'aliments au congélateur

(1) Bac de la machine à glaçons

Conçu pour stocker facilement des quantités de glaçons.

AVERTISSEMENT

N'insérez jamais vos doigts, vos mains ou autres objets dans le conduit d'écoulement ni dans le bac de la machine à glaçons. Le faire est susceptible de provoquer des blessures corporelles ou des dommages matériels.

(2) Clayettes

Elles peuvent être utilisées pour stocker tous les types d'aliments surgelés.

(3) Bacs de la porte

Ils peuvent être utilisés pour conserver des aliments surgelés de petite taille.

(4) Tiroirs

Ils sont très utiles pour stocker des viandes ou des aliments secs. Les aliments stockés doivent être emballés soigneusement à l'aide de papier aluminium ou d'autres matériaux d'emballage appropriés ou dans des récipients.

Conservation d'aliments au réfrigérateur

(5) Compartiment à produits laitiers

Il permet de conserver des produits alimentaires quotidiens de plus faible dimension (ex. : beurre, margarine, yaourts, briques de crème fraîche, etc.).

(6) Support de canettes inclinable

Il peut être utilisé pour stocker des canettes de boisson ou des bouteilles.

(7) Casier à bouteilles de vin (en option)

Il permet au vin de conserver son goût en fournissant un endroit optimisé pour stocker vos bouteilles de vin.

(8) Clayettes

Elles sont conçues pour résister aux fissures. Elles peuvent être utilisées pour ranger tous types d'aliments ou de boissons. La formation de marques circulaires à la surface du verre est un phénomène normal ; vous pouvez les faire disparaître à l'aide d'un chiffon humide.

(9) Bac à œufs

Très utile pour conserver les œufs. Placez le bac à œufs sur une clayette pour un accès facile.

(10) Tiroir frais

Il vous aide à préserver le goût de vos aliments et prolonge leur fraîcheur. Il est utilisé pour stocker le pain et les gâteaux.

(11) Bacs de la porte

Ils sont conçus pour ranger les aliments volumineux (ex. : bouteilles de lait et autres bouteilles et récipients de grande taille).

(12) Tiroir à fruits et légumes

Il permet de conserver la fraîcheur de vos fruits et légumes.



Installez les bouteilles côte à côte afin d'éviter qu'elles ne se renversent à l'ouverture de la porte du réfrigérateur.

AVERTISSEMENT

- Si vous prévoyez de vous absenter pendant une période prolongée, videz le réfrigérateur et éteignez-le. Essuyez l'excédent d'humidité à l'intérieur et laissez les portes ouvertes. Cela évite la formation d'odeurs et de moisissure.
- Si vous n'avez pas l'intention d'utiliser le réfrigérateur pendant une longue période, débranchez-le.
- La détérioration de l'isolant du cordon d'alimentation peut provoquer un incendie.

RETRAIT DES ACCESSOIRES DU CONGÉLATEUR/RÉFRIGÉRATEUR

Le nettoyage et le réaménagement de l'intérieur du congélateur sont des tâches simples.

1. Clayettes (congélateur/réfrigérateur)

- Retirez la clayette en la tirant vers l'extérieur au niveau du point où le support de clayette possède une fente comme illustré sur la figure cerclée. Puis soulevez le côté droit de la clayette et tirez-la.

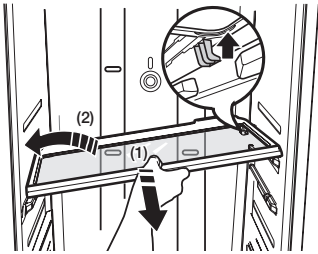

2. Bac de la porte

- Retirez le bac de la porte en le soulevant à deux mains doucement.

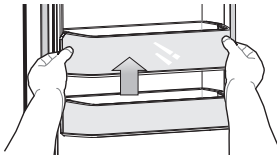

3. Tiroir

- Retirez le tiroir en le tirant et en le soulevant légèrement.

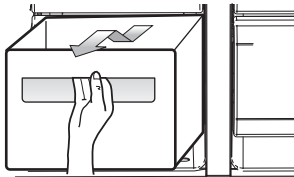

4. Couvercle du tiroir

- Retirez tous les tiroirs avant de retirer le couvercle.
- Tirez le couvercle vers l'extérieur au niveau du point où le support possède une fente comme illustré sur la figure cerclée. Puis soulevez le côté droit du couvercle et tirez-le.

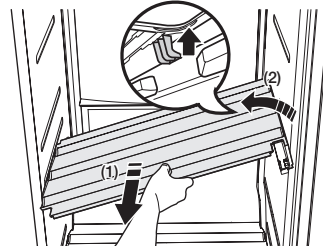

5. Bac à glace (Congélateur)

- Soulevez et tirez doucement sur le bac de la machine à glaçons pour le retirer.
- Tenez la poignée comme illustré sur la figure.
- Retirez doucement le bac à glace pour éviter de l'endommager.

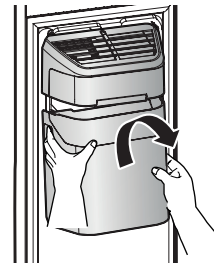

Ne déployez pas une force excessive lorsque vous retirez le couvercle du tiroir. Dans le cas contraire, il risquerait de se briser et de vous blesser.



Avant de retirer un accessoire, assurez-vous qu'il n'y a pas d'aliments à l'intérieur. Si possible, retirez tous les aliments afin de réduire le risque d'accident.

NETTOYAGE DU RÉFRIGÉRATEUR

Un bon entretien de votre réfrigérateur Side-By-Side Samsung prolongera sa durée de vie et évitera l'apparition de mauvaises odeurs et de germes.

Nettoyage de la partie intérieure

Nettoyez les parois et accessoires intérieurs à l'aide d'un nettoyant doux, puis essuyez à l'aide d'un chiffon doux.

Vous pouvez retirer les tiroirs et les clayettes pour un nettoyage plus en profondeur.

Veuillez à bien les sécher avant de les remettre en place.

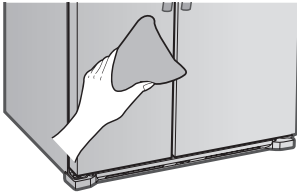

Nettoyage de la partie extérieure

Essuyez le panneau de commande et l'affichage numérique à l'aide d'un chiffon doux humide et propre.

N'aspergez pas d'eau directement sur la surface du réfrigérateur.

Les portes, poignées et surfaces du châssis doivent être nettoyées à l'aide d'un produit de nettoyage doux, puis essuyées à l'aide d'un chiffon doux.

Afin de préserver son aspect, lustrez les parois extérieures une ou deux fois par an.

AVERTISSEMENT

N'utilisez pas de benzène, de diluant, de nettoyant pour voiture ou d'eau de Javel (Clorox) pour nettoyer l'extérieur du réfrigérateur.

Ces produits peuvent endommager la surface de l'appareil et sont susceptibles de provoquer un incendie.

Nettoyage des joints des portes en caoutchouc

Si les joints des portes en caoutchouc sont sales, les portes risquent de ne plus se fermer correctement et le fonctionnement du réfrigérateur ne sera plus optimal. Maintenez les joints des portes propres en les nettoyant à l'aide d'un produit de nettoyage doux et d'un chiffon humide. Séchez avec un tissu propre et doux.

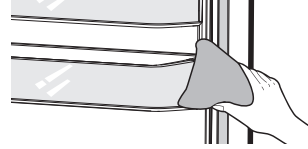

ATTENTION

Ne vaporisez pas d'eau sur le réfrigérateur lorsqu'il est branché, car cela pourrait provoquer une électrocution.

Ne nettoyez pas le réfrigérateur à l'aide de benzène, de diluant ou de nettoyant pour voiture. Ces produits risquent de provoquer un incendie.

REPLACEMENT DES AMPOULES INTÉRIEURES

AVERTISSEMENT

- Débranchez le réfrigérateur avant de remplacer l'ampoule intérieure.
- Dans le cas contraire, il existe un risque d'électrocution. Contactez un centre d'assistance Samsung si vous rencontrez des difficultés pour remplacer l'ampoule.

Remplacement de l'éclairage par DEL

ATTENTION

Ne tentez jamais de démonter ou de remplacer vous-même le système d'éclairage par DEL. Si vous devez le remplacer, contactez un centre d'assistance Samsung.

REPLACEMENT DU FILTRE À EAU

⚠ AVERTISSEMENT

Afin d'éviter les risques de fuite, n'utilisez JAMAIS de filtre à eau de marque générique dans votre réfrigérateur SAMSUNG.

UTILISEZ UNIQUEMENT DES FILTRES À EAU DE MARQUE SAMSUNG. SAMSUNG ne sera pas tenu responsable en cas de dommages matériels incluant mais ne se limitant pas aux dommages matériels causés par l'utilisation d'un filtre à eau générique. Les réfrigérateurs SAMSUNG sont conçus pour fonctionner UNIQUEMENT AVEC le filtre à eau SAMSUNG.

La DEL rouge « voyant du filtre » vous permet d'identifier à quel moment la cartouche du filtre à eau doit être remplacée.

Afin de vous laisser le temps de vous procurer un filtre neuf, le voyant rouge s'allume avant que le filtre ne soit totalement usé.

Remplacer le filtre à temps permet d'avoir toujours une eau fraîche et pure.



Pour faciliter le remplacement du filtre à eau, vous pouvez fermer l'arrivée d'eau et vider l'eau restante dans le tuyau en appuyant un verre contre le levier du distributeur d'eau.

1. Retirez le filtre à eau neuf de son boîtier et placez un auto-collant indicateur du remplacement sur le filtre comme indiqué. Placez un auto-collant sur le filtre avec une date d'échéance six mois plus tard. Par exemple, si vous installez le filtre à eau en mars, placez l'auto-collant « SEP » (septembre) sur le filtre pour vous rappeler de le remplacer en septembre. La durée de vie normale d'un filtre est d'environ 6 mois.
2. Retirez l'ancien filtre de son logement, puis retirez le capuchon de protection du filtre neuf.
3. Positionnez le filtre neuf puis insérez-le dans son logement. Tournez doucement le filtre à eau dans le sens des aiguilles d'une montre pour aligner le repère imprimé sur le filtre avec l'indicateur de verrouillage situé sur le boîtier du filtre. Assurez-vous d'aligner le repère de l'étiquette du filtre à eau avec le centre de l'indicateur de verrouillage comme illustré ci-dessus à droite. Vous ne devez pas trop le serrer.

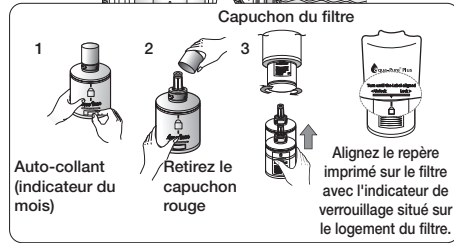
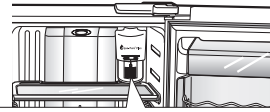

4. Lorsque vous avez terminé, maintenez appuyé le bouton « Energy Saver » (Économie d'énergie) pendant 3 secondes pour réinitialiser l'indicateur du filtre.

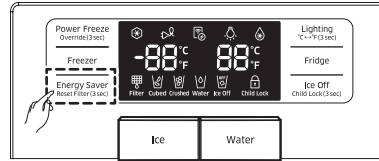

5. Ouvrez l'arrivée d'eau si vous l'aviez fermée.
 6. Laissez s'écouler 3 gallons d'eau à travers le filtre avant de consommer ou d'utiliser l'eau du réfrigérateur. Cela demande environ 6 minutes. Pour ce faire, accolez un grand verre ou une tasse contre le levier du distributeur d'eau. Laissez le récipient se remplir et videz l'eau dans l'évier de la cuisine. Répétez ensuite l'opération plusieurs fois. Assurez-vous que l'eau est parfaitement claire avant de la consommer.
- ⚠ Une très petite quantité d'eau peut jaillir du distributeur d'eau après installation d'une cartouche de filtre neuve. Ce phénomène s'explique par la présence de bulles d'air dans le tuyau. Cela n'empêche pas l'appareil de fonctionner normalement.

Commande des filtres de rechange

Pour commander plusieurs cartouches de filtre à eau, contactez votre distributeur Samsung agréé. Vous pouvez également commander des filtres de remplacement en ligne à l'adresse www.samsungparts.com.

UTILISATION DES PORTES

Les portes du réfrigérateur sont équipées d'un dispositif d'ouverture et de fermeture qui permet de fermer les portes hermétiquement et sur toute leur longueur. Si vous ouvrez la porte au-delà d'un certain point, celle-ci se « bloque » et reste ouverte. Lorsque la porte est ouverte près du point de blocage qui lui permet de rester ouverte, elle se fermera automatiquement.

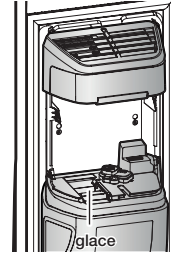

UTILISATION DE LA MACHINE À GLAÇONS

- Pour retirer le bac à glaçons.
- Maintenez la poignée comme indiqué sur la figure 1.
- Soulevez et tirez le bac avec précaution.
- Retirez le bac à glace avec précaution pour éviter de l'endommager.
- Lorsque vous réinstallez le bac à glace, appuyez sur le bouton ICE (GLACE) pendant 6 secondes.

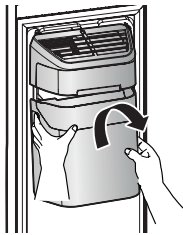
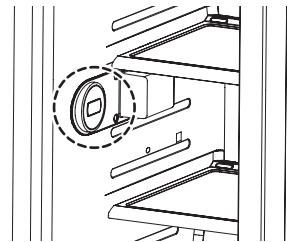

Figure 1

- Fonctionnement normal
- Les bruits qui se produisent lorsque de la glace tombe dans le bac font partie du fonctionnement normal de l'appareil.
- Si vous n'utilisez pas le distributeur pendant une période prolongée, les glaçons risquent de former un conglomérat dans le bac. Si cela se produit, retirez toute la glace et videz le bac.
- Si la glace ne sort plus, vérifiez que le conduit d'écoulement n'est pas obstrué et dégagez-le si nécessaire.
- Les glaçons de la première série peuvent être petits en raison de l'air contenu dans le tuyau d'eau. L'air sera purgé en utilisation normale.

⚠ ATTENTION

- Lorsque ICE OFF (DÉSACTIVATION GLACE) clignote sur le panneau d'affichage, réinsérez le bac à glace et/ou assurez-vous qu'il est installé correctement.
- Lorsque la porte est ouverte, le distributeur d'eau et de glace ne fonctionne pas.
- Lorsque vous fermez la porte avec énergie, de l'eau peut déborder sur la machine à glaçons.
- Pour éviter la chute du bac à glace, utilisez vos deux mains lorsque vous le retirez.
- Pour éviter tout risque de chute, assurez-vous que le sol est toujours propre.
- Ne laissez pas les enfants s'accrocher au distributeur de glace ou au bac. Ils risqueraient de se blesser.
- N'insérez jamais vos doigts ou des objets dans le conduit d'écoulement de la glace. Risque de blessures corporelles ou d'endommagement des pièces mécaniques.
- Soyez prudent lors du stockage d'aliments dans des sacs en plastique dans le congélateur. Des sacs stockés de manière incorrecte peuvent être pris dans le moteur à vis sans fin du bac à glace et perturber la distribution de glace ou provoquer l'ouverture inopinée de la porte du congélateur.



Dépannage

PROBLÈME	SOLUTION
Le réfrigérateur ne fonctionne pas du tout ou ne refroidit pas suffisamment.	<ul style="list-style-type: none"> • Vérifiez que la prise d'alimentation est correctement branchée. • Le système de contrôle de la température situé sur le panneau d'affichage est-il réglé sur la température correcte ? Essayez de le régler sur une température inférieure. • Le réfrigérateur est-il exposé à la lumière directe du soleil ou situé à proximité d'une source de chaleur ? • L'arrière du réfrigérateur est-il trop près du mur, empêchant donc l'air de circuler ?
Les aliments dans le réfrigérateur sont gelés.	<ul style="list-style-type: none"> • Le système de contrôle de la température situé sur le panneau d'affichage est-il réglé sur la température correcte ? Essayez de le régler sur une température plus élevée. • La température ambiante est-elle très basse ? • Avez-vous entreposé des aliments riches en eau dans la partie la plus froide du réfrigérateur ?
Des bruits inhabituels sont audibles.	<ul style="list-style-type: none"> • Vérifiez que le réfrigérateur est de niveau et stable. • L'arrière du réfrigérateur est-il trop près du mur, empêchant donc l'air de circuler ? • Des objets sont-ils tombés derrière ou sous le réfrigérateur ? • Un cliquetis est audible à l'intérieur du réfrigérateur, cela est normal. Il se produit car les différentes parties se rétractent ou se distendent suite aux variations de température à l'intérieur du réfrigérateur.
Les coins avant de l'appareil sont chauds et de la condensation se forme.	<ul style="list-style-type: none"> • Cette sensation de chaleur est normale, car des systèmes anti-condensation sont installés dans les coins avant du réfrigérateur. • La porte du réfrigérateur est-elle entrebâillée ? De la condensation peut se former lorsque la porte reste ouverte pendant une durée prolongée. • Une condensation d'eau dans un tiroir peut se produire lorsque ce tiroir contient des légumes. Elle s'éliminera naturellement avec le temps.
La glace ne s'écoule pas.	<ul style="list-style-type: none"> • Avez-vous attendu 12 heures après l'installation du tuyau d'arrivée d'eau avant de fabriquer de la glace ? • Le tuyau d'arrivée d'eau est-il connecté et le robinet de sectionnement est-il ouvert ? • Avez-vous arrêté manuellement la fonction de fabrication des glaçons ? Assurez-vous que Ice (Glace) est réglé sur Cubed (Glaçons) ou Crushed (Glace Pilée). • Des congglomérats de glaces sont-ils présents à l'intérieur du bac de la machine à glaçons ? Retirez-les. • La température du congélateur est-elle trop élevée ? Réglez le congélateur sur une température plus basse.
Vous entendez de l'eau glouglouter dans le réfrigérateur.	<ul style="list-style-type: none"> • Ceci est tout à fait normal. Ce son provient du fluide réfrigérant qui circule dans le réfrigérateur.
Le réfrigérateur dégage une odeur désagréable.	<ul style="list-style-type: none"> • Un aliment est-il gâté ? • Vérifiez que les aliments qui sentent fort (du poisson, par exemple) sont emballés hermétiquement. • Nettoyez régulièrement votre congélateur et jetez tout aliment périmé ou suspect.
Du gel se forme sur les parois du congélateur.	<ul style="list-style-type: none"> • L'orifice d'aération est-il obstrué ? Assurez-vous que l'air puisse circuler librement. • Ménagez un espace suffisant entre les aliments pour permettre une circulation efficace de l'air. • La porte du congélateur est-elle fermée correctement ?
Le distributeur d'eau ne fonctionne pas.	<ul style="list-style-type: none"> • Le tuyau d'arrivée d'eau est-il connecté et le robinet de sectionnement est-il ouvert ? • Le tuyau d'arrivée d'eau est-il écrasé ou pincé ? Vérifiez que le tuyau est entièrement dégagé. • Le réservoir d'eau a-t-il gelé car la température du réfrigérateur est trop basse ? Sélectionnez une température plus élevée sur l'écran principal.

PROBLÈME	SOLUTION
<p>De quoi ai-je besoin pour utiliser les fonctions E-Smart et Smart Grid ?</p>	<ul style="list-style-type: none"> • Afin d'utiliser les fonctions Smart Grid (Réponse à la demande) et E-Smart de votre réfrigérateur, vous aurez besoin des dispositifs et applications suivants : <ul style="list-style-type: none"> - Dispositifs : 1) un routeur sans fil, 2) le réfrigérateur Samsung E-Smart, 3) un smartphone (de préférence : Galaxy S4, Galaxy Note3 / Android OS Jelly Bean) - Applications : 1) l'application « Samsung E-Smart » sur le Google Play Store ou Samsung Apps. <p>Vous aurez également besoin de :</p> <ul style="list-style-type: none"> • Connecter le réfrigérateur et le smartphone au même réseau sans fil domestique. • Installer et exécuter l'application Samsung E-Smart sur votre smartphone (afin d'utiliser la fonction Samsung E-Smart). • De plus, pour utiliser la fonction Smart Grid (Réponse à la demande), vous devez souscrire au service auprès de votre compagnie d'électricité. La compagnie doit disposer d'un système de gestion de l'énergie (EMS, Energy Management System) qui prend en charge un profil SEP (Smart Energy profile).
<p>Pourquoi la fonction E-Smart ne fonctionne-t-elle pas correctement ?</p>	<ul style="list-style-type: none"> • Vérifiez que le routeur de votre domicile, ainsi que le réseau Internet, fonctionnent correctement. - Connectez un smartphone au routeur (AP, Access Point (Point d'accès)) et vérifiez que vous pouvez naviguer sur Internet depuis le téléphone. • Vérifiez que le réfrigérateur est connecté au point d'accès. - Cherchez l'icône E-Smart sur le PANNEAU du réfrigérateur. Si le réfrigérateur est connecté, l'icône sera activée. • Vérifiez que le réfrigérateur et le smartphone sont connectés au même routeur.
<p>Pourquoi la Capacité de dégivrage différé ne fonctionne-t-elle pas correctement ?</p>	<ul style="list-style-type: none"> • Vérifiez que le routeur de votre domicile, ainsi que le réseau Internet, fonctionnent correctement. - Connectez un smartphone au routeur (AP, Access Point (Point d'accès)) et vérifiez que vous pouvez naviguer sur Internet depuis le téléphone. • Vérifiez que votre zone de résidence est correctement saisie dans l'application du smartphone. • Vérifiez que la fonction Smart Grid fonctionne correctement. (Vérifiez le PANNEAU. L3 et L4 ne doivent pas apparaître sur le PANNEAU.)

Si une opération de maintenance s'avère nécessaire

N'hésitez pas à appeler un centre de service agréé Samsung proche en lui communiquant votre nom, adresse et numéro de téléphone lorsque votre appareil ne fonctionne pas correctement.

Informations relatives à la garantie (CANADA)

Garantie limitée à l'acheteur initial

Cet appareil Samsung est garanti par Samsung Electronics Canada, Inc. (désigné ci-après par SECA) contre les défauts de fabrication matériels ou une malfaçon durant les périodes suivantes :

Main d'œuvre : 1 an (à domicile)

Pièces : 1 an

Compresseur inverseur : 10 ans

SECA garantit en outre que si cet appareil ne fonctionne pas correctement durant la période de garantie spécifiée et que le dysfonctionnement est dû à une malfaçon ou à un matériau défectueux, SECA réparera ou remplacera l'appareil à sa discrétion. Le service à domicile n'est pas disponible partout. Contactez-nous pour savoir si le service à domicile est actuellement disponible dans votre région en utilisant les informations de contacts se trouvant au dos de votre garantie.

Toutes les réparations ou tous les remplacements de pièces sous garantie doivent être effectués par un centre de service agréé SECA. (Pour localiser le centre de service SECA le plus proche, appelez le 1-800-SAMSUNG (7267864) ou visitez notre site Web à l'adresse www.samsung.com/ca)

Obligation du propriétaire initial

La preuve d'achat datée originale doit être conservée par le client et il s'agit de la seule preuve d'achat acceptable. Elle doit être présentée au centre de service agréé SECA au moment de l'intervention avant que les services de garantie ne soient rendus. Pour tous les modèles subissant une intervention en après-vente, le transport vers et depuis le centre de service agréé relève de la responsabilité du client.

Exclusions de la garantie

Cette garantie ne couvre pas les dommages provoqués par un accident, un incendie, une inondation et/ou toutes autres catastrophes naturelles, une manipulation, une tension d'alimentation ou une installation incorrectes, des réparations incorrectes ou non-autorisées, une utilisation commerciale ou enfin des dommages survenus au cours de l'expédition. Les ajustements de la part du client qui sont expliqués dans ce manuel d'utilisation ne sont pas couverts par les dispositions de la présente garantie. Cette garantie sera automatiquement annulée pour toute unité reçue avec un numéro de série manquant ou altéré. Cette garantie est valide uniquement pour les produits achetés et utilisés au Canada.

Samsung Electronics Canada Inc. 2050 Derry Road West, Mississauga, Ontario L5N 0B9 Canada

**Centre d'assistance clientèle 1-800-SAMSUNG (726-7864)
Fax du centre d'assistance clientèle 1-866-436-4617**

Pour toute question ou tout commentaire concernant des produits Samsung, veuillez contacter le centre d'assistance clientèle SAMSUNG.
Samsung Electronics Canada Inc. 2050 Derry Road West, Mississauga, Ontario L5N 0B9 Canada
TÉL : 905-542-3535 FAX : 905-542-3835
1-800-SAMSUNG (726-7864)
www.samsung.com/ca/support (English)
www.samsung.com/ca_fr/support (French)



Comment contacter Samsung dans le monde

Si vous avez des suggestions ou des questions concernant les produits Samsung, veuillez contacter le Service Consommateurs Samsung.

PAYS	APPELEZ LE	OU RENDEZ-VOUS SUR LE SITE	ÉCRIVEZ À
E.U.A.	1-800-SAMSUNG (726-7864)	www.samsung.com/us/support	Samsung Electronics America, Inc. 85 Challenger Road Ridgefield Park, NJ 07660
CANADA	1-800-SAMSUNG (726-7864)	www.samsung.com/ca/support (English) www.samsung.com/ca_fr/support (French)	Samsung Electronics Canada Inc. 2050 Derry Road West, Mississauga, Ontario L5N 0B9 Canada



DA68-02966A-01