

Instructions d'Installation de la série 445 de rangement de toilette



- Dégager l'ensemble de glissières de l'armoire de la base coulissante en appuyant sur les leviers de dégagement des deux glissières verticales et en retirant la base de l'ensemble de glissières (voir figure 1).
- Centrer l'ensemble de glissières de l'armoire sur le fond de l'armoire à 22 mm ($\frac{7}{8}$ po) du rebord extérieur avant de l'armoire (voir figure 2).
- Attacher l'ensemble de glissières de l'armoire au fond de l'armoire avec les vis fournies.
- Engage Product Slide Assembly to Cabinet Slide Assembly (voir figure 3).
- Attacher la porte à la base.
Remarque. Utiliser les supports de montage de porte réglables pour faciliter le montage sur la partie épaisse de la porte (voir figure 4).
- Détachez l'T-Ecrou qui maintient le devant du module aux glissières. (voir figure 5).
- Serrer les vis de réglage (poussant ainsi le support de montage vers l'extérieur) jusqu'à ce que le module se trouve dans la position désirée. (voir figure 6).
- Serrer l'T-Ecrou vis centrale pour bloquer le module contre les vis de réglage. (voir figure 5).
- Utilisé le roulement fourni pour l'alignement approprié. (voir figure 7).
- Pour ajuster les tablettes, vous devez d'abord enlever la barre latérale de la tablette du haut.
10a. Retirer tout d'abord les goupilles de tablettes du dessous de la barre. (voir figure 8).
10b. Après avoir retiré les goupilles du bas, les barres latérales peuvent être glissées hors de la rainure sous la tablette. (voir figure 9).



fig. 1

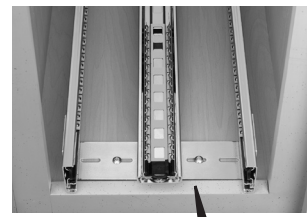

fig. 2
Rebord avant du support de montage des glissières de l'armoire [$\frac{7}{8}$ "] = 22 mm



fig. 3



fig. 4

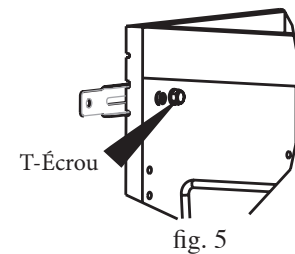

fig. 5

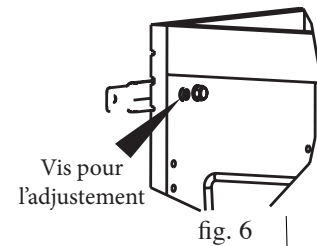

fig. 6



fig. 7

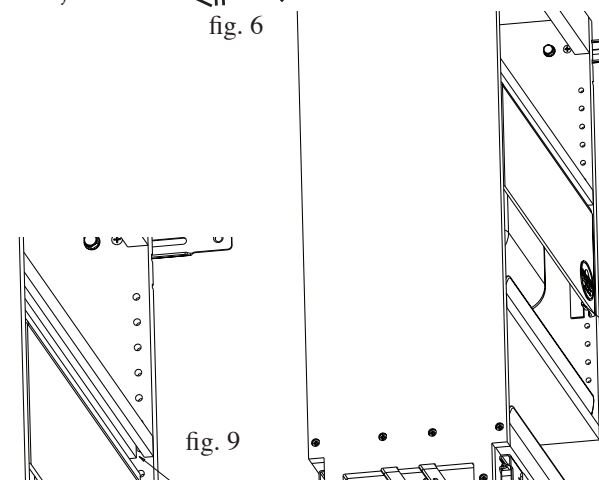

fig. 9

Quand les goupilles sont enlevées, la barre latérale glissera dans et en dehors de la rainure sous la tablette. La tablette peut maintenant être ajustée à une autre position.

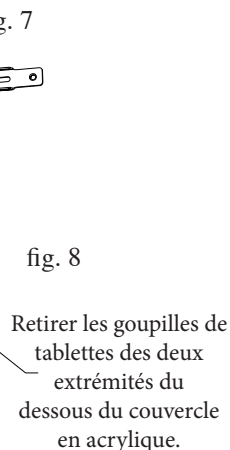

fig. 8

Retirer les goupilles de tablettes des deux extrémités du dessous du couvercle en acrylique.

Installation Instructions

445 Series Grooming Organizer

Instrucciones de Instalación

Serie 445 Organizador Personal

Instructions d'Installation

de la série 445 de rangement de toilette



Rev-A-Shelf, LLC • 2409 Plantside Drive
Jeffersontown, KY 40299 • 800-626-1126 • www.rev-a-shelf.com

Installation Instructions

445 Series

Grooming Organizer



- Disengage Cabinet Slide Assembly from unit by pressing release levers on the 2 vertical slides and pulling unit away from Cabinet Slide Assembly (see fig. 1).
- Center Cabinet Slide Assembly on cabinet floor $\frac{7}{8}$ " from front outside edge of cabinet (see fig. 2).
- Mount Cabinet Slide Assembly to cabinet floor with provided screws.
- Engage Product Slide Assembly to Cabinet Slide Assembly (see fig. 3).
- Attach door to unit. **Note:** utilize the adjustable door mounting brackets to ensure mounting in thick portion of cabinet door (see fig. 4).
- Loosen T-Nut that holds cabinet door to pull-out. (see fig. 5).
- Tighten adjustment screw (this will push mounting bracket out) until cabinet door is at desired position. (see fig. 6).
- Tighten T-Nut to lock filler against adjustment screws. (see fig. 5).
- Install the provided rub bushings in line with the top rails. (see fig. 7).
- To adjust shelves you must first remove the side skirt from the upper shelf.
 - First remove the shelf pins from the underside of the skirt. (see fig. 8).
 - After the lower pins are removed the side skirts can be slid out of the groove on the underside of the shelf. (see fig. 9).



fig. 1

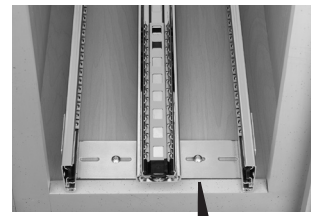

fig. 2
Front Edge of Cabinet Slide Assembly Mounting Bracket $\frac{7}{8}$ "
Front Edge of Face Frame



fig. 3



fig. 4

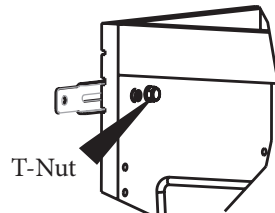

fig. 5

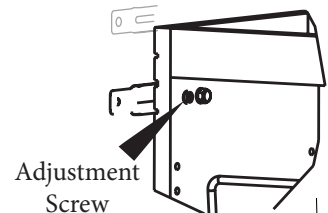

fig. 6



fig. 7

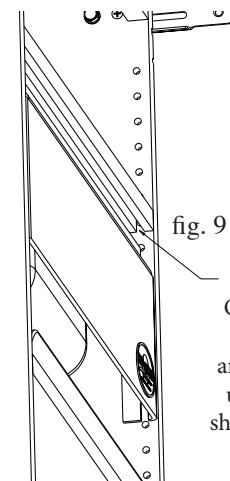

fig. 9

Once the pins are removed the side skirt will slide in and out of the groove on the underside of the shelf. The shelf can now be adjusted to a different position.

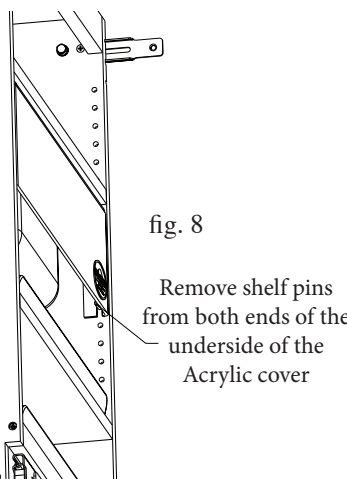

fig. 8

Remove shelf pins from both ends of the underside of the Acrylic cover

Instrucciones de Instalación

Serie 445 Organizador Personal



- Presione la palanca de desenganche en cada una de las dos deslizaderas verticales del armario para desarticular el ensamblaje y sacarlo del armario (ver la figura 1).
- Centre el ensamblaje de la deslizadera del armario en el piso del armario a 22 mm ($\frac{7}{8}$ de pulg.) del borde exterior del armario (ver la figura 2).
- Instale el ensamblaje en el piso del armario con los tornillos suministrados.
- Conecte el ensamblaje de la deslizadera del producto al ensamblaje de la deslizadera del armario (ver la figura 3).
- Monte la puerta en la unidad. Nota: Use los soportes de montaje ajustables para realizar el montaje en la parte más gruesa de la puerta del armario (ver la figura 4).
- Afloje el T-tuerca que sujeta el frente puerta de gabinete a la unidad. (ver la figura 5).
- Apriete los tornillos de ajuste (para presionar hacia afuera el soporte de montaje) hasta que el puerta de gabinete esté en la posición deseada. (ver la figura 6).
- Apriete el tornillos de ajuste (para presionar hacia afuera el soporte de montaje) hasta que el puerta de gabinete esté en la posición deseada. (ver la figura 5).
- Utilice los bujes proporcionados de la para la alineación apropiada. (ver la figura 7).
- Para ajustar las repisas usted debe quitar primero la falda de la repisa superior.
 - Primero quite los pernos de la repisa de la superficie inferior de la falda. (ver la figura 8).
 - Después de que los pernos inferiores se retiren, las faldas laterales podrán deslizarse fuera de la ranura en la superficie inferior de la repisa. (ver la figura 9).



fig. 1

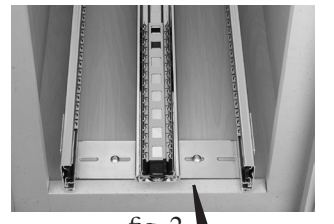

fig. 2
Borde delantero del soporte de montaje del ensamblaje de la deslizadera del armario [$\frac{7}{8}$ "] = 22 mm



fig. 3



fig. 4

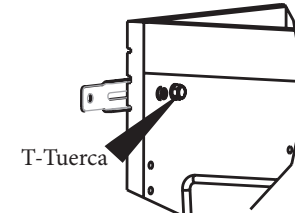

fig. 5

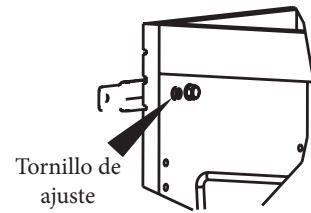

fig. 6

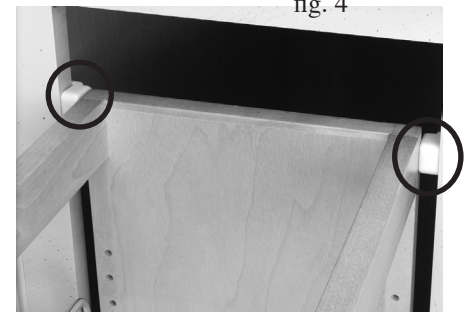

fig. 7

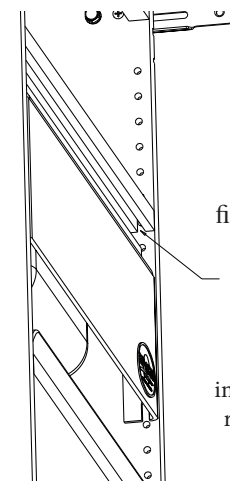

fig. 9

Una vez que se quiten los pernos, la falda lateral se deslizará dentro y fuera de la ranura en la superficie inferior de la repisa. Ahora, la repisa puede ajustarse a una posición diferente.



fig. 8

Remueva los pernos de los estantes de ambos lados de la superficie inferior de la cubierta de acrílico.