

## QuietTest® Twin Blower Ventilator

MODELS: QT130, QT200 & QT300

For Ceiling Installation

### IMPORTANT SAFETY INSTRUCTIONS

**WARNING: TO REDUCE THE RISK OF FIRE, ELECTRIC SHOCK, OR INJURY TO PERSONS, OBSERVE THE FOLLOWING:**

A. Use this unit only in the manner intended by the manufacturer. If you have questions, contact the manufacturer.

B. Before servicing or cleaning unit, switch power off at service panel and lock service panel to prevent power from being switched on accidentally.

When the service disconnecting means cannot be locked, securely fasten a prominent warning device, such as a tag, to the service panel.

**CAUTION:**

For general ventilating use only. Do not use to exhaust hazardous or explosive materials and vapors.

### INSTALLATION INSTRUCTIONS

**WARNING: TO REDUCE THE RISK OF FIRE, ELECTRIC SHOCK, OR INJURY TO PERSONS, OBSERVE THE FOLLOWING:**

A. Installation work and electrical wiring must be done by qualified person(s) in accordance with all applicable codes and standards, including fire-rated construction.

B. Sufficient air is needed for proper combustion and exhausting of gases through the flue (chimney) of fuel burning equipment to prevent back drafting. Follow the heating equipment manufacturer's guideline and safety standards such as those published by the National Fire Protection Association (NFPA), and the American Society for Heating, Refrigeration and Air Conditioning Engineers (ASHRAE), and the local code authorities.

C. When cutting or drilling into wall or ceiling, do not damage electrical wiring and other hidden utilities.

D. Ducted fans must always be vented to the outdoors.

E. If this unit is to be installed over a tub or shower, it must be marked as appropriate for the application.

F. NEVER place a switch where it can be reached from a tub or shower.

- Suitable for use with solid state speed controls.
- Uses standard 3¼" x 10" ducting.
- Designed for ceiling installation.
- Do not mount over bathtub or shower stall enclosure.
- Not for use in kitchens.
- The ventilator consists of the housing, mounting brackets, junction box, power unit/blower assembly, damper section and grille assembly.

**FAN MUST NOT BE INSTALLED IN A CEILING THERMALLY INSULATED TO A VALUE GREATER THAN R-40.**

### FOR BEST RESULTS

When installing the ventilator in a new construction site, install the housing during the rough-in construction of the building. The power unit and grille should be installed after the finished ceiling is in place.

To install the ventilator in an existing building, an accessible area (attic or crawl space) is required from above the planned location.

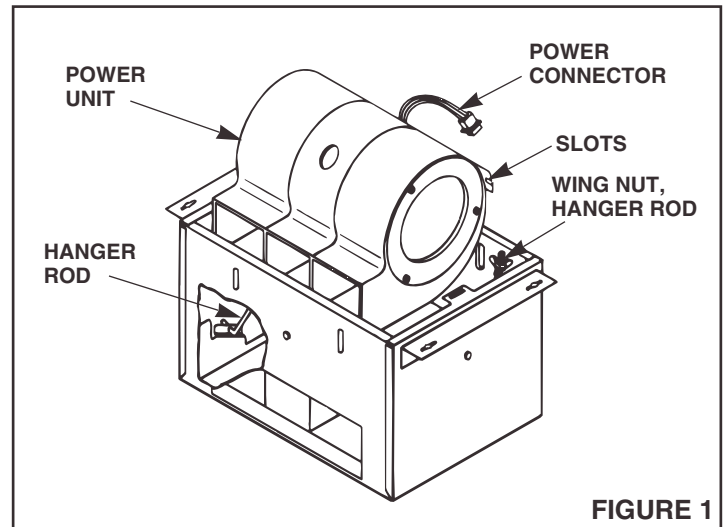

FIGURE 1

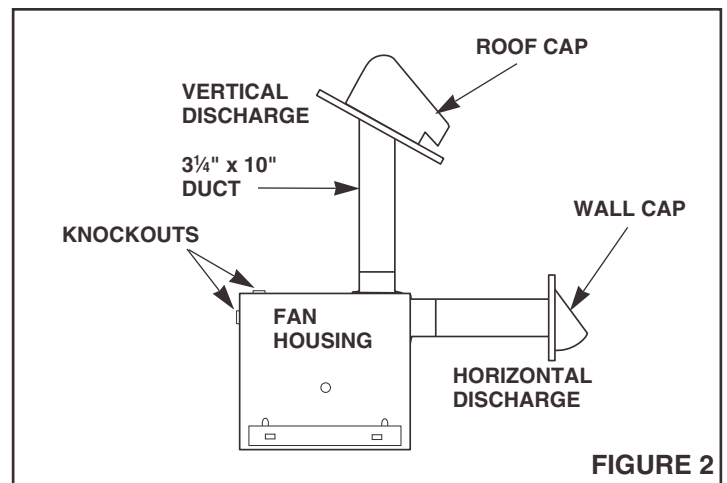

FIGURE 2

## INSTALLATION IN A NEW CONSTRUCTION SITE

### PREPARATION

**CAUTION:** When handling the power unit do not reach in the end openings and bend the blower wheels.

**Refer to Figure 1.**

1. Remove power unit from housing assembly.
  - (a) If necessary, unplug power plug from the connector.
  - (b) Loosen wing nut on hanger rods that hold the power unit.
  - (c) Unfasten hanger rods from slots and remove power unit.
  - (d) Set power unit aside until needed.
2. **Refer to Figure 2.** Remove one of the wiring knockouts from the housing.
3. The ventilators can be ducted for either vertical or horizontal discharge.
4. **Refer to Figure 3.** Mount 3¼" x 10" damper section on top of housing for vertical discharge or on the side of housing for horizontal discharge with two (2) screws furnished.

## MOUNTING THE HOUSING

**NOTE:** These ventilators are designed for installation between 16" O.C. ceiling joists with no framing necessary. If the building structure has 24" O.C. joists construction, framing will be required.

1. Position housing between ceiling joists and adjust height to finished ceiling. Loosen two (2) hex nuts for each mounting bracket from inside the housing and make the adjustment. Tighten the four (4) hex nuts.

**NOTE:** There are four (4) additional mounting slots in the housing for mounting or relocating the mounting brackets.

2. Refer to Figure 4. Screw housing to joists using holes in mounting brackets and four (4) screws furnished.
3. Install standard 3¼" x 10" ductwork from damper section to outside wall or through roof and mount appropriate wall or roof cap (optional.) Refer to the instructions provided with the caps.

**IMPORTANT:** Be certain there are not any obstructions at the discharge of the ventilator. Be certain insulation does not get into the ductwork or into the blower.

## WIRING

**NOTE:** All wiring connections must comply with local codes, ordinances and the National Electrical Code and the ventilator must be properly grounded. Disconnect power at circuit breaker before making wire connections.

1. Refer to Figure 5. Loosen screws and remove junction box.
2. Run 120vAC supply wiring with ground through switch box to knockout in ventilator housing and secure with box connector.
3. Refer to Figure 6. Connect supply wires to ventilator wires: black to black, white to white. Connect ground wire to green ground screw.
4. Replace junction box and tighten screws.
5. Connect supply wire to switch. **NOTE:** Switch must be purchased separately. Refer to NuTone's catalog.

## POWER UNIT INSTALLATION

1. Refer to Figure 7. The power unit mounts with two hanger rods to the mounting brackets. Insert the hanger rods through the holes in the mounting bracket hooking them from the inside to the outside.
2. Position the power unit so that its discharge opening is in line with the installed ductwork. Hold the power unit in position between the mounting brackets and swing the hanger rods into the slots on the power unit and securely tighten the wing nuts.
3. Plug the three (3) wire connectors from the junction box into the wire receptacle connector from the power unit making sure the plug is properly aligned.

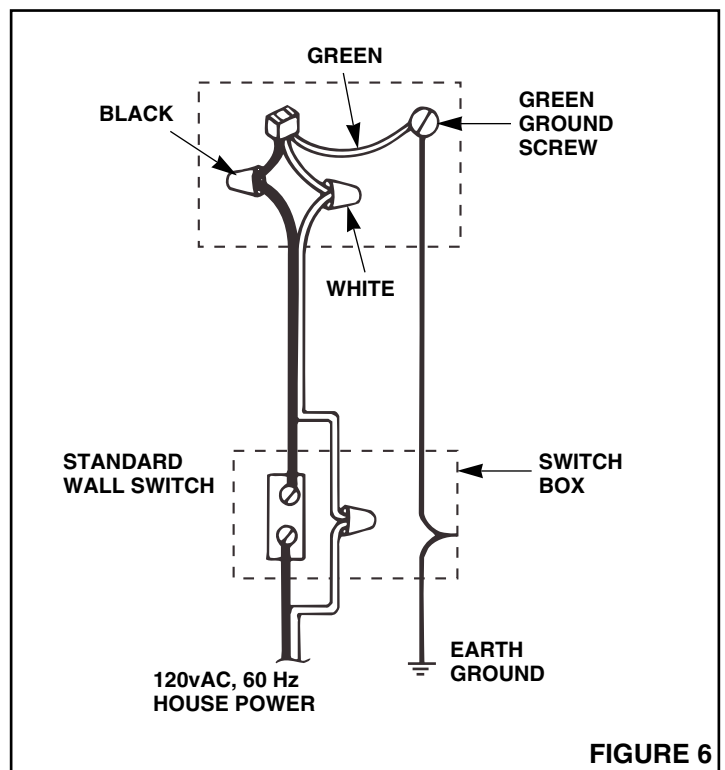
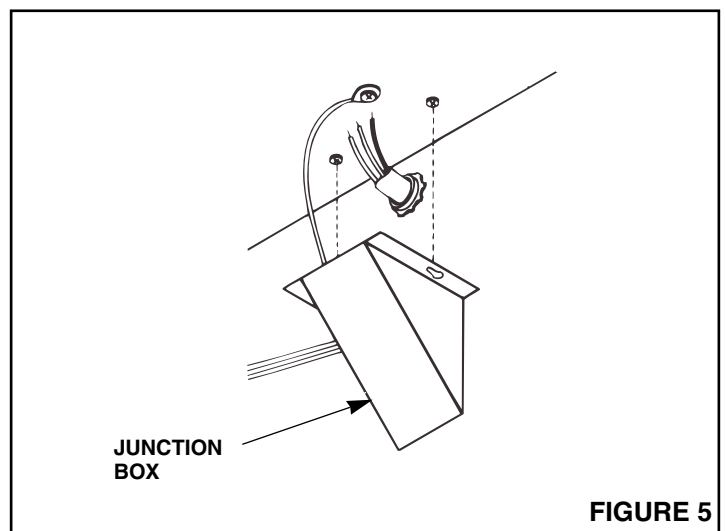
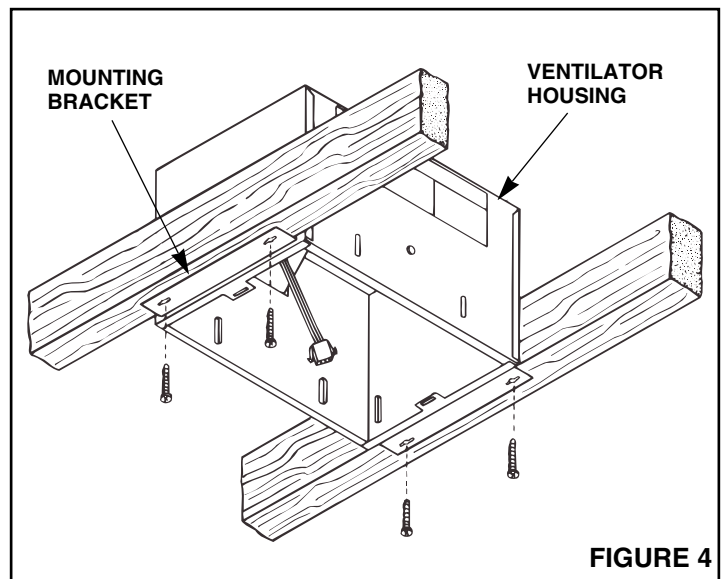
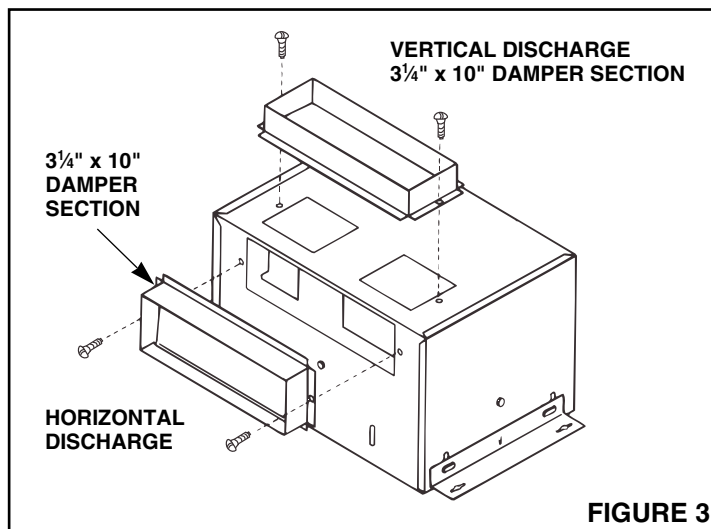

## GRILLE INSTALLATION

1. Refer to Figure 8. Compress grille mounting springs and insert into slots in the housing.
2. Press grille firmly into place against ceiling.

## MAINTENANCE

- **WARNING:** Risk of fire or electrical shock; disconnect the power before cleaning or performing any maintenance on the ventilator.
- If the grille becomes soiled, use only a mild soap and water solution for cleaning. Do not use solvents or abrasive cleaners.

## INSTALLATION IN EXISTING CONSTRUCTION

Installing a ventilator in an existing construction site requires at least a small accessible area (attic or crawl space) above the planned installation location.

Review "INSTALLATION IN A NEW CONSTRUCTION SITE" and follow all instructions which apply to your installation.

Locate the ventilator next to a ceiling joist.

Plan the ductwork and wiring before proceeding with the installation.

**CAUTION:** Check the area above the planned installation to be certain that:

1. Ductwork can be installed or that the area is sufficient for proper mounting.
2. Wiring can be run to the planned location.
3. No wiring or other obstruction will interfere with the installation.

## INSTALLATION FROM ACCESSIBLE AREA ABOVE (using headers)

1. From below the installation site, drill a small hole in ceiling at the planned location.
2. Locate hole in attic or crawl space.
3. In attic or crawl space, mark ceiling for cutout by using the housing as a template. Cutout dimensions:  $10\frac{3}{16}$ " x  $14\frac{1}{2}$ ". The short side ( $10\frac{3}{16}$ " ) of the cutout must be right next to the ceiling joist.
4. Refer to Figure 9. Mark cutout along marked line.  
**NOTE: If ceiling is plaster, cutout should be made from below to avoid chipping plaster.**
5. Install headers between joists using nails or screws leaving  $10\frac{3}{16}$ " between them.
6. Install brackets upside down on housing's long dimension using hex nuts.
7. Mount damper section to housing, install housing and connect wiring and ductwork. Install power unit/blower assembly and grille.

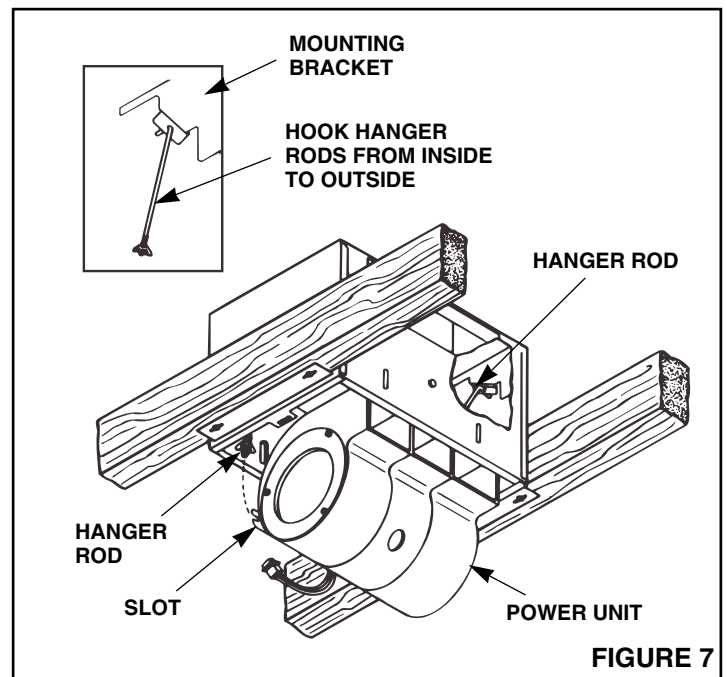

FIGURE 7

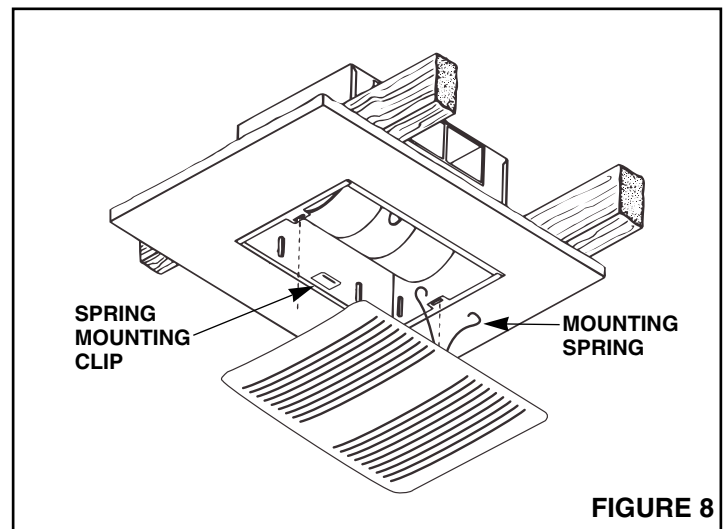

FIGURE 8

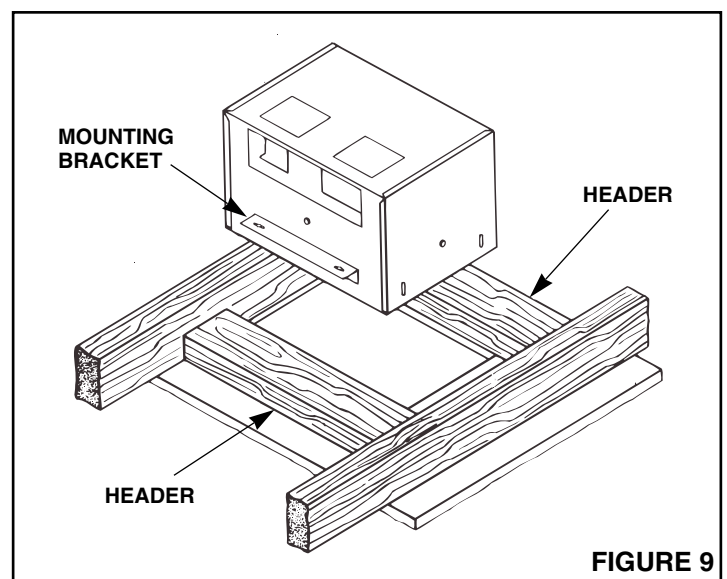

FIGURE 9

## Ventilateur QuietTest® à rotor double

MODELES: QT130, QT200 & QT300

Pour plafond

- Convient pour utilisation avec commande de vitesse à semi-conducteurs.
- Utilisent une gaine standard de 3¼ po x 10 po.
- Conçus pour une installation au plafond.
- Ne pas installer au-dessus d'une baignoire ou au plafond d'une cabine de douche.
- Ne pas utiliser dans une cuisine.
- Le ventilateur comprend: le boîtier, les pattes de fixation, le boîtier de raccordement, l'ensemble bloc-moteur/rotors, le registre et la grille.

**LE VENTILATEUR NE DOIT PAS ETRE INSTALLE DANS UN PLAFOND A ISOLATION THERMIQUE SUPERIEURE A R-40.**

### POUR DE MEILLEURS RESULTATS

Lorsqu'on installe le ventilateur dans une construction neuve, installer le boîtier avant de procéder aux finitions. Le bloc-moteur et la grille doivent être installés après la finition du plafond.

Pour installer le ventilateur dans une construction ancienne, un espace accessible au-dessus de l'emplacement choisi pour l'installation est exigé (grenier ou combles.)

### INSTALLATION DANS UNE CONSTRUCTION NEUVE

#### PREPARATION

**ATTENTION:** Lors de la manipulation du bloc-moteur, ne pas le soulever par les côtés pour ne pas plier les aubes.

Voir Figure 1.

1. Enlever le bloc-moteur du boîtier.
  - (a) Au besoin, débrancher le raccord du boîtier de raccordement.
  - (b) Desserrer les écrous à oreilles des tiges de suspension qui retiennent le bloc-moteur.
  - (c) Enlever les tiges de suspension des fentes et déposer le bloc-moteur.
  - (d) Mette le bloc-moteur de côté.
2. Voir Figure 2. Enlever une des prédécoupes pour le câblage.
3. Les ventilateurs sont prévus pour une évacuation verticale ou horizontale.
4. Voir Figure 3. A l'aide des deux (2) vis fournies, monter le registre de 3¼ po x 10 po en haut du boîtier pour une évacuation verticale, ou sur le côté du boîtier pour une évacuation horizontale.

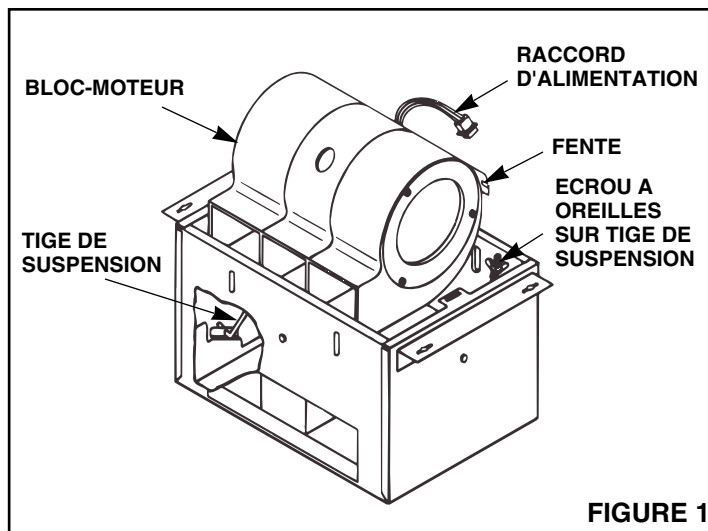

FIGURE 1

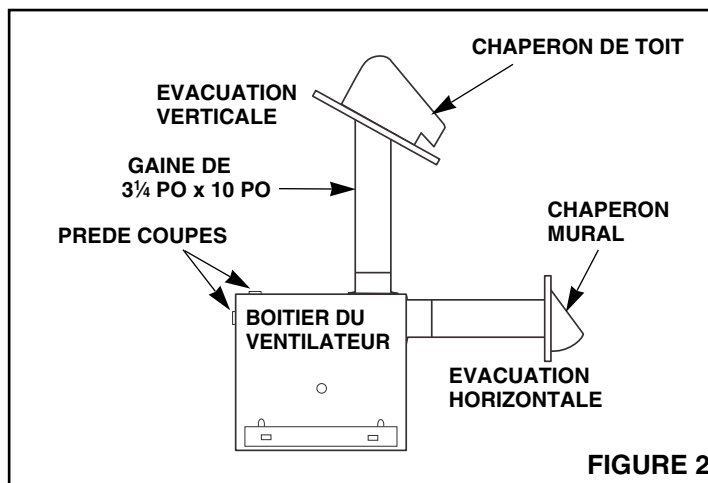

FIGURE 2

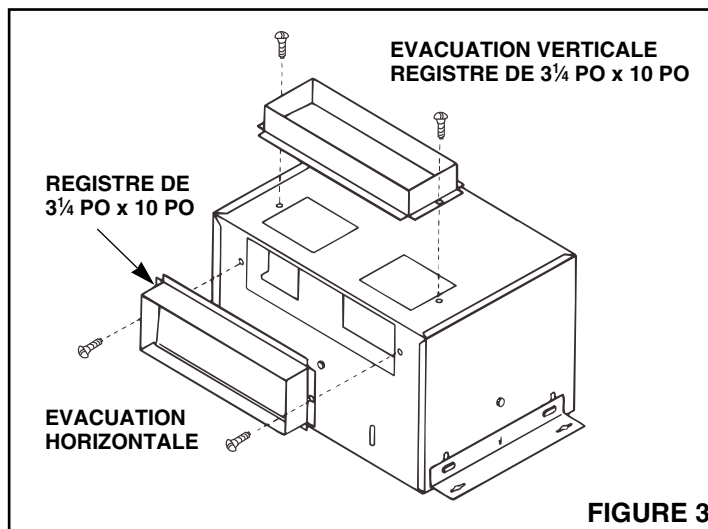

FIGURE 3

## MONTAGE DU BOITIER

**REMARQUE:** Ces ventilateurs sont conçus pour une installation sans encadrement entre solives de 16 po d'axe en axe. Si la structure du bâtiment comporte des solives de 24 po d'axe en axe, un encadrement sera nécessaire.

1. Placer le boîtier entre les solives de telle manière qu'il vienne à ras du plafond quand celui-ci sera fini. Desserrer les deux (2) écrous hexagonaux de chaque patte de fixation depuis l'intérieur du boîtier et ajuster celui-ci. Serrer les quatre (4) écrous hexagonaux.

**REMARQUE:** Il y a quatre (4) fentes de montage supplémentaires sur le boîtier pour les pattes de fixation.

2. Voir Figure 4. Fixer le boîtier aux solives en faisant passer les quatre (4) vis (fourilles) par les orifices des pattes de fixation.
3. Faire passer la gaine standard de 3¼ po x 10 po du registre au mur extérieur ou à travers le toit, et monter un chaperon mural ou de toit (en option.) Voir les instructions comprises avec les chaperons.

**IMPORTANT:** S'assurer que rien ne gêne l'évacuation du ventilateur. S'assurer aussi qu'aucun élément d'isolation ne pénètre dans la gaine ou dans un des rotors.

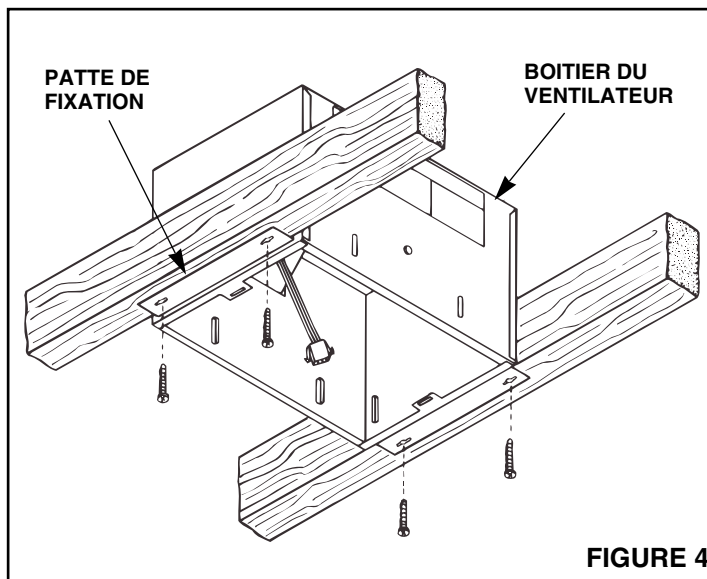

FIGURE 4

## CABLAGE

**REMARQUE:** Tous les raccords de câblage doivent respecter les règlements locaux et le ventilateur doit être convenablement relié à la terre. Couper le courant avant de faire les raccords de câblage.

1. Voir Figure 5. Enlever les vis et ôter le boîtier de raccordement.
2. Faire passer un câble de 120vCA avec terre du boîtier de l'interrupteur au raccord du boîtier de raccordement en passant par la prédécoupe.
3. Voir Figure 6. Raccorder les fils d'alimentation aux fils du ventilateur: le noir avec le noir, le blanc avec le blanc. Raccorder le fil de terre à la vis verte de mise à la terre.
4. Replacer le boîtier de raccordement et serrer les vis.
5. Raccorder le câble d'alimentation à l'interrupteur.

**REMARQUE:** l'interrupteur doit être acheté séparément. Voir le catalogue NuTone.

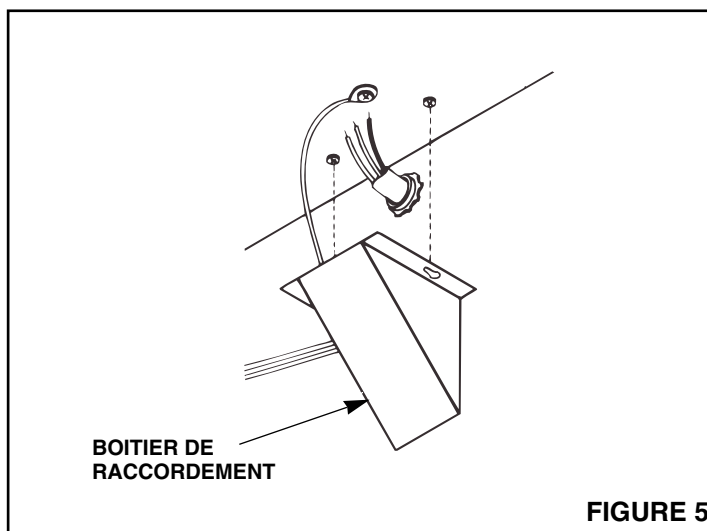

FIGURE 5

## INSTALLATION DU BLOC-MOTEUR

1. Voir Figure 7. Le bloc-moteur s'installe à l'aide de deux tiges de suspension aux supports de montage. Insérer les tiges de suspension par les orifices du support de montage en les accrochant de l'intérieur vers l'extérieur.
2. Placer le bloc-moteur de manière à ce que son ouverture d'évacuation soit alignée avec la gaine installée. Maintenir le bloc-moteur en place entre les supports de montage et faire basculer les tiges de suspension dans les fentes du bloc-moteur et serrer les écrous à oreilles.
3. Brancher le raccord à trois (3) fils provenant du boîtier de raccordement avec le raccord à trois fils du bloc-moteur en s'assurant que le branchement soit bien fait.

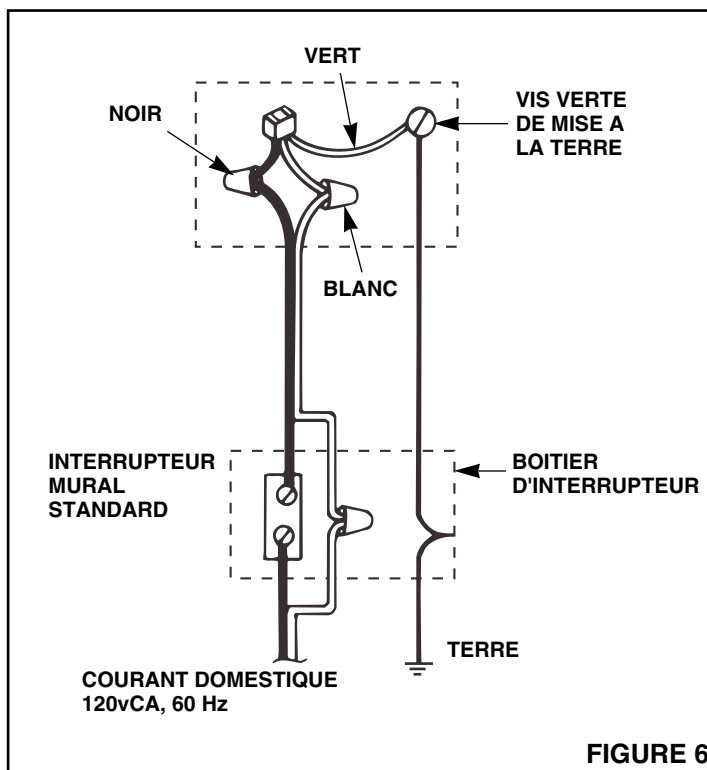

FIGURE 6

## INSTALLATION DE LA GRILLE

1. Voir Figure 8. Comprimer les ressorts de montage de la grille et les insérer dans les fentes du boîtier.
2. Appuyer fermement sur la grille pour qu'elle vienne contre le plafond.

## ENTRETIEN

- **ATTENTION:** Risque d'incendie ou de décharge électrique; couper le courant avant le nettoyage ou l'entretien du ventilateur.
- Si la grille se salit, n'utiliser qu'une solution d'eau et de savon doux pour le nettoyage. Ne pas utiliser de solvant ou de nettoyant abrasif.

## INSTALLATION DANS UNE CONSTRUCTION ANCIENNE

Pour installer le ventilateur dans une construction ancienne, un espace (même petit) accessible au-dessus de l'emplacement choisi pour l'installation est exigé (grenier ou combles.)

Revoir le paragraphe "INSTALLATION DANS UNE CONSTRUCTION NEUVE" et suivre toutes les instructions.

Placer le ventilateur près d'une solive.

Prévoir le gainage et le câblage avant de commencer l'installation.

**ATTENTION:** Inspecter l'espace au-dessus de l'emplacement prévu pour s'assurer que:

1. La gaine puisse être installée ou que l'espace soit suffisant pour une installation adéquate.
2. Le câble puisse être amené jusqu'à l'emplacement choisi.
3. Aucun câblage ou autre construction ne gêne l'installation.

## INSTALLATION PAR L'ESPACE ACCESSIBLE AU-DESSUS (en utilisant des chevêtres)

1. Par en dessous, percer un trou une petite dans le plafond à l'emplacement prévu.
2. Localiser le trou dans le grenier ou sous les combles.
3. Dans le grenier ou sous les combles, tracer la découpe en utilisant le boîtier comme gabarit. Découper aux dimensions:  $10\frac{3}{16}$  po x  $14\frac{1}{2}$  po. La largeur ( $10\frac{3}{16}$  po) de la découpe doit être tout contre la solive.

4. Voir Figure 9. Découper en suivant les lignes.

**REMARQUE:** Si le plafond est en plâtre, la découpe doit se faire par en dessous pour éviter d'ébrécher le plâtre.

5. Installer les chevêtres entre les solives à l'aide de clous ou de vis en laissant  $10\frac{3}{16}$  po d'espace entre eux.
6. Monter les pattes à l'envers sur la longueur du boîtier en utilisant les écrous.
7. Monter le registre sur le boîtier, installer le boîtier et raccorder le câblage et la gaine. Installer le bloc-moteur et la grille.

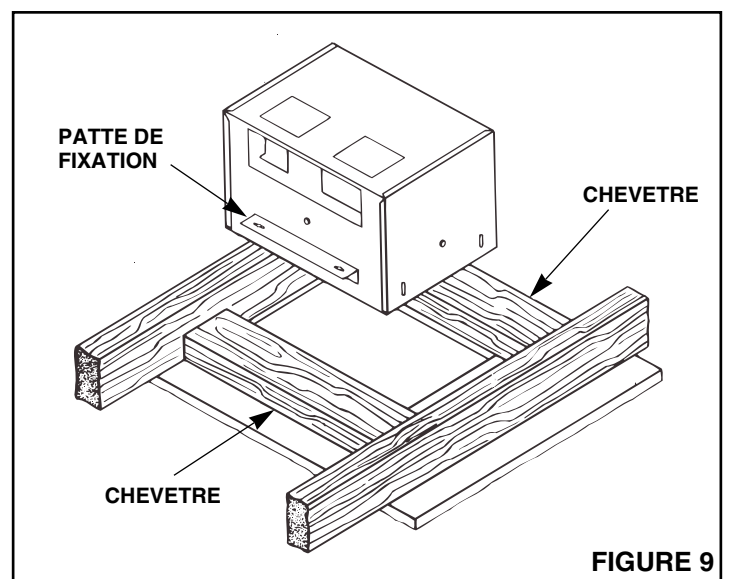
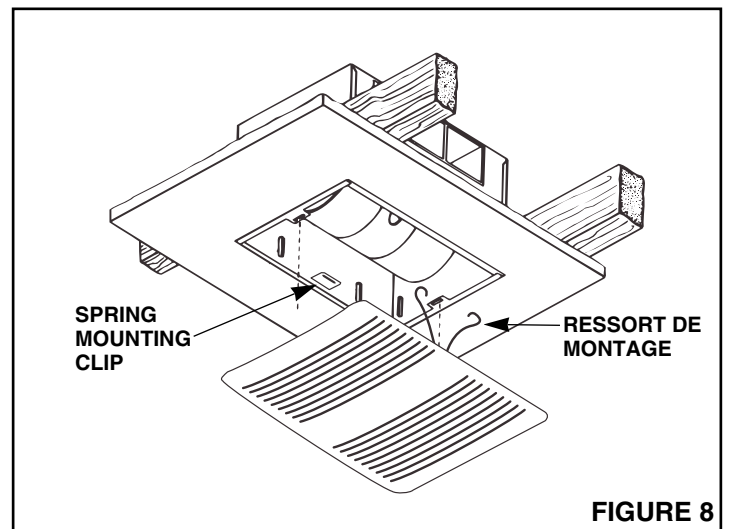
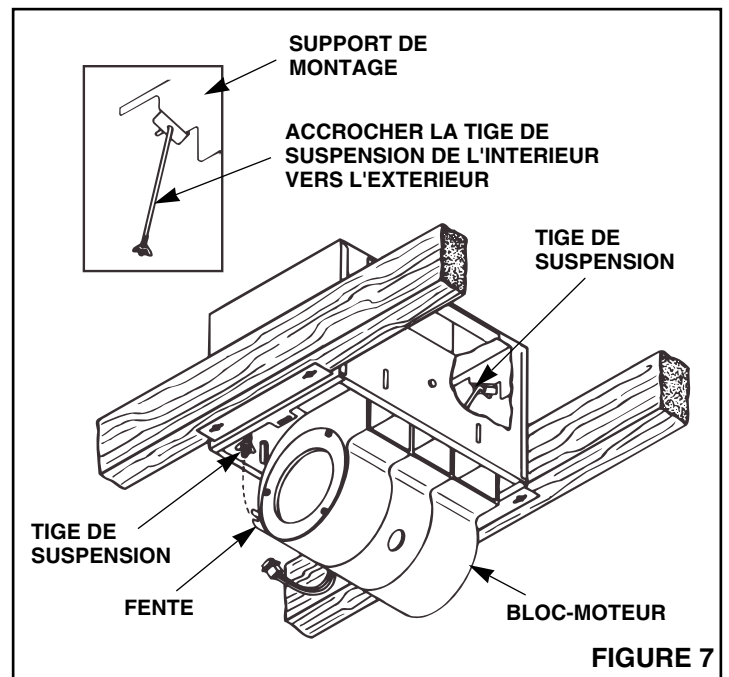

# NuTone®

## One Year Limited Warranty

**WARRANTY OWNER:** NuTone warrants to the original consumer purchaser of its products that such products will be free from defects in materials or workmanship for a period of one (1) year from the date of original purchase. **THERE ARE NO OTHER WARRANTIES, EXPRESS OR IMPLIED, INCLUDING, BUT NOT LIMITED TO, IMPLIED WARRANTIES OF MERCHANTABILITY OR FITNESS FOR A PARTICULAR PURPOSE.**

**During this one year period,** NuTone will, at its option, repair or replace, without charge, any product or part which is found to be defective under normal use and service. **THIS WARRANTY DOES NOT EXTEND TO FLUORESCENT LAMP STARTERS OR TUBES, FILTERS, DUCT, ROOF CAPS, WALL CAPS AND OTHER ACCESSORIES FOR DUCTING.** This warranty does not cover (a) normal maintenance and service or (b) any products or parts which have been subject to misuse, negligence, accident, improper maintenance or repair (other than by NuTone), faulty installation or installation contrary to recommended installation instructions.

The duration of any implied warranty is limited to the one year period as specified for the express warranty. Some states do not allow limitation on how long an implied warranty lasts, so the above limitation may not apply to you.

**NUTONE'S OBLIGATION TO REPAIR OR REPLACE, AT NUTONE'S OPTION, SHALL BE THE PURCHASER'S SOLE AND EXCLUSIVE REMEDY UNDER THIS WARRANTY. NUTONE SHALL NOT BE LIABLE FOR INCIDENTAL, CONSEQUENTIAL OR SPECIAL DAMAGES ARISING OUT OF OR IN CONNECTION WITH PRODUCT USE OR PERFORMANCE.** Some states do not allow the exclusion or limitation of incidental or consequential damages, so the above limitation or exclusion may not apply to you. This warranty gives you specific legal rights, and you may also have other rights, which vary from state to state. This warranty supersedes all prior warranties.

**WARRANTY SERVICE: To qualify for warranty service, you must (a) notify NuTone at the address stated below or telephone 1/800-543-8687, (b) give the model number and part identification and (c) describe the nature of any defect in the product or part. At the time of requesting warranty service, you must present evidence of the original purchase date.**

Date of Installation

Builder or Installer

Model No. and Product Description

### IF YOU NEED ASSISTANCE OR SERVICE:

For the location of your nearest NuTone Independent Authorized Service Center:

**Residents of the contiguous United States** Dial Free 1-800-543-8687

Please be prepared to provide:

Product model number • Date and Proof of purchase • The nature of the difficulty

**Residents of Alaska or Hawaii should write to:** NuTone Inc. Attn: Department of National Field Service, 4820 Red Bank Road, Cincinnati Ohio 45227-1599.

**Residents of Canada should write to:** Broan-NuTone Canada, 1140 Tristar Drive, Mississauga, Ontario, Canada L5T 1H9.

Rev. 03/2001

# NuTone®

## Garantie limitée d'un an

**GARANTIE DU PROPRIÉTAIRE:** NuTone garantie à l'acheteur original de ses produits que ces derniers seront exempts de tout défaut de matériaux et de fabrication pour une période d'un (1) an à compter de la date d'achat. **AUCUNE AUTRE GARANTIE, IMPLICITE OU EXPRESSE, N'EST DONNÉE, Y COMPRIS, MAIS SANS S'Y LIMITER, GARANTIE DE MARCHANDIBILITÉ OU D'ADAPTATION À UN USAGE PARTICULIER.**

**Pendant cette période d'un an,** NuTone procédera au remplacement ou à la réparation sans aucuns frais, mais à sa propre discrétion, de tout produit ou pièce jugé défectueux dans le cadre d'une utilisation normale. **CETTE GARANTIE NE VISE PAS LES DISPOSITIFS D'AMORÇAGE NI LES TUBES DES LUMINAIRES FLUORESCENTS.** Cette garantie ne couvre pas (a) l'entretien et le service courants ni (b) les produits et les pièces ayant fait l'objet d'un usage abusif, de négligence, d'un accident, d'un entretien ou d'une réparation non appropriée (par du personnel non autorisé par NuTone), d'une mauvaise installation ou d'une installation non conforme aux directives d'installation fournies.

La durée de toute garantie implicite est limitée à la période de deux ans précisée pour la garantie expresse. Certains états ne reconnaissent pas les restrictions relatives à la durée des garanties implicites; il se pourrait donc que cette restriction ne s'applique pas dans votre cas.

**LE REMPLACEMENT OU LA RÉPARATION PAR NUTONE, À SA PROPRE DISCRÉTION, DE TOUT PRODUIT OU PIÈCE DÉFECTUEUX CONSTITUE LE SEUL REMÈDE DE L'ACHETEUR EN VERTU DE CETTE GARANTIE. NUTONE NE PEUT ÊTRE TENUE RESPONSABLE DES DOMMAGES INDIRECTS, CONSÉCUTIFS OU SPÉCIAUX ATTRIBUABLES À L'UTILISATION OU AU RENDEMENT DU PRODUIT.** Certains états ne reconnaissent pas les restrictions ni les exclusions relatives aux dommages indirects, consécutifs ou spéciaux; il se pourrait donc que cette restriction ne s'applique pas dans votre cas. La présente garantie vous accorde des droits spécifiques, mais vous pourriez aussi avoir d'autres droits en fonction de l'état dans lequel vous résidez. Cette garantie remplace toute autre garantie donnée précédemment.

**SERVICE SOUS GARANTIE** Pour être admissible au service sous garantie, vous devez (a) aviser NuTone, à l'adresse fournie ci-dessous ou par téléphone au 1 800 543-3687, (b) fournir le numéro du modèle et la description de la pièce et (c) décrire la nature du défaut de la pièce ou du produit. Au moment de la demande de service sous garantie, vous devez fournir une preuve de la date d'achat originale.

Date d'installation

Entrepreneur ou installateur

N° de modèle et description du produit

### POUR OBTENIR DE L'ASSISTANCE OU DU SERVICE:

Pour connaître le Centre de service NuTone autorisé indépendant le plus proche:

**Résidents des États-Unis continentaux, composez le numéro sans frais: 1 800 543 8687**

Garder à portée de la main le numéro du modèle, la date et la preuve d'achat, le type de problème.

**Résidents de l'Alaska et d'Hawaii:** Écrivez à NuTone Inc. Attn: Department of National Field Service, 4820 Red Bank Road, Cincinnati Ohio USA 45227-1599.

**Résidents du Canada:** Écrivez à Broan-NuTone Canada, 1140 Tristar Drive, Mississauga, Ontario Canada L5T 1H9.

Rev. 03/2001