



Buy it for looks. Buy it for life.®



INS10117A

Please Contact Moen First

For Installation Help, Missing or Replacement Parts

(USA)

1-800-BUY-MOEN (1-800-289-6636)
Mon - Fri 8:00 AM to 7:00 PM, Eastern
Sat. 9:00 AM to 3:00 PM Eastern
WWW.MOEN.COM

(Canada)

1-800-465-6130
Mon - Fri 7:30 AM to 7:00 PM, Eastern
WWW.MOEN.CA

Por favor, contáctese primero con Moen

Para obtener ayuda de instalación, piezas faltantes o de recambio

01-800-718-4345
Lunes a viernes de 8:00 a 20:00 hs.

(Costa Este)

Sáb. 8:00 a 18:30 hs. (Costa Este)
WWW.MOEN.MX

Veillez d'abord contacter Moen

en cas de problèmes avec l'installation, ou pour obtenir toute pièce manquante ou de rechange

1-800-465-6130
Du lundi au vendredi:
de 7 h 30 à 19 h, HE
WWW.MOEN.CA

Installation Guide Guía de Instalación Guide d'installation

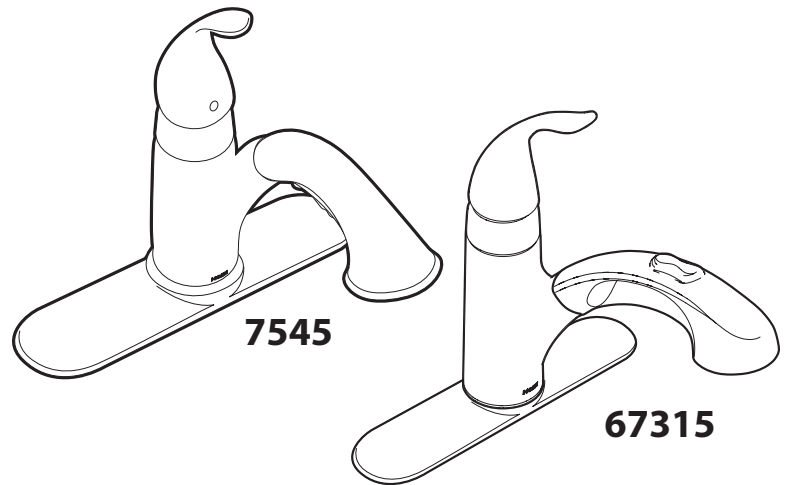

ONE HANDLE PULLOUT KITCHEN FAUCET

MEZCLADORA MONOMANDO RETRÁCTIL PARA COCINA

ROBINET DE CUISINE À BEC RÉTRACTABLE ET UNE POIGNÉE

Style varies by model.
El estilo varía por el modelo.
Le style varie selon le modèle.

HELPFUL TOOLS

For safety and ease of faucet replacement, Moen recommends the use of these helpful tools.

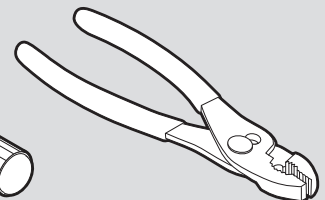
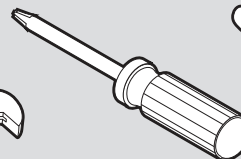
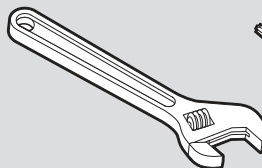
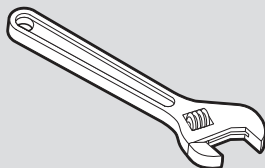
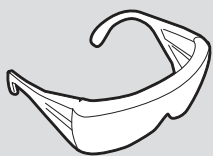

HERRAMIENTAS ÚTILES

Para que el cambio de la llave sea fácil y seguro, Moen le recomienda usar estas útiles herramientas.

OUTILS UTILES

Par mesure de sécurité et pour faciliter l'installation, Moen suggère l'utilisation des outils suivants.

Parts List

- | | |
|------------------------------|------------------------------|
| A. Spray Wand | G. Hose Protector |
| B. Pullout Hose | H. Hose Weight |
| C. Faucet Body Gasket | I. Faucet Body |
| D. Outlet Hose | J. Installation Tool |
| E. Mounting Bracket | K. Deck Plate |
| F. Mounting Nut | L. Deck Plate Support |

Lista de piezas

- | | |
|---|---|
| A. Varilla rociadora | G. Protector de la manguera |
| B. Manguera retráctil | H. Peso de la manguera |
| C. Empaque del cuerpo de la mezcladora | I. Cuerpo de la mezcladora |
| D. Manguera de salida | J. Herramienta de instalación |
| E. Ménsula de montaje | K. Placa de cubierta |
| F. Tuerca de montaje | L. Soporte de la placa de cubierta |

Liste des pièces

- | | |
|--|--|
| A. Bec de pulvérisation | G. Protège-tuyau |
| B. Tuyau rétractable | H. Poids du tuyau |
| C. Joint d'étanchéité du corps du robinet | I. Corps du robinet |
| D. Tuyau de sortie | J. Outil d'installation |
| E. Support de montage | K. Plaque de comptoir |
| F. Écrou de montage | L. Soutien de la plaque de comptoir |

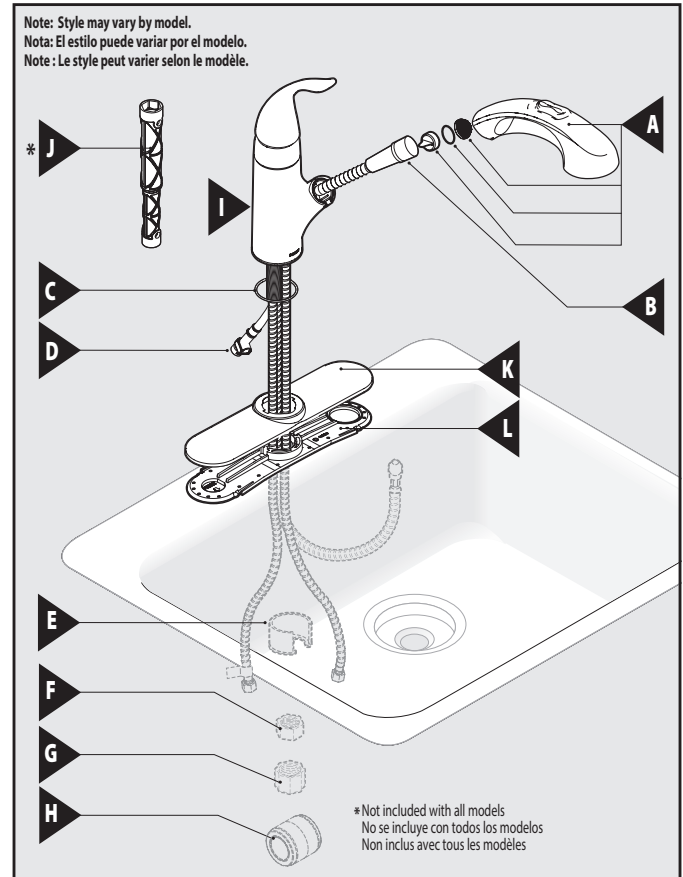

CAUTION — TIPS FOR REMOVAL OF OLD FAUCET:

Always turn water supply OFF before removing existing faucet or disassembling the valve. Open faucet handle to relieve water pressure and ensure that complete water shut-off has been accomplished.

PRECAUCIÓN — CONSEJOS PARA CAMBIAR LA LLAVE MEZCLADORA:

Siempre CIERRE la toma de agua antes de quitar la llave existente o desmontar la válvula. Abra la llave para liberar la presión, y asegúrese de que esté bien cerrada el agua.

ATTENTION — SUGGESTIONS POUR ENLEVER L'ANCIEN ROBINET:

Toujours couper l'alimentation en eau avant d'enlever ou de démonter le robinet. Ouvrir le robinet pour libérer la pression d'eau et pour s'assurer que l'alimentation en eau a bien été coupée.

Icon Legend/Leyenda de Iconos/ Légende des icônes

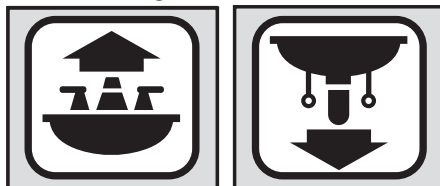

Above sink
Encima del lavabo
Au-dessus de l'évier

Below sink
Debajo del fregadero
Sous l'évier

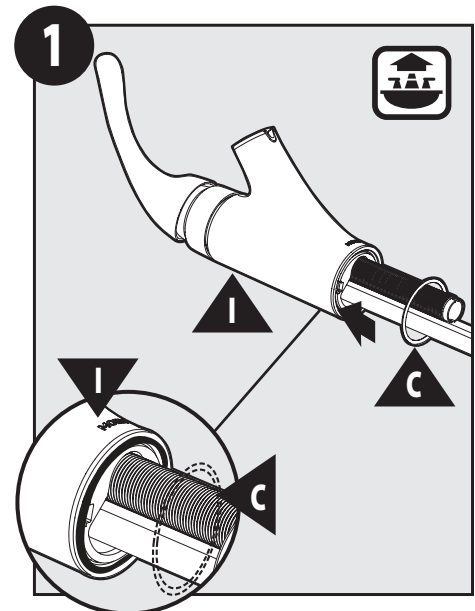

Install Faucet Body Gasket (C) into groove of Faucet Body (I).
Instale el empaque del cuerpo de la mezcladora (C) en la ranura en el cuerpo de la mezcladora (I).
Installer le joint d'étanchéité du corps du robinet (C) dans la rainure du corps du robinet (I).



Single Hole Options:

Install Faucet Body (I) through hole in sink.

Opciones de un solo agujero:

Instale el cuerpo de la mezcladora (I) a través del agujero en el fregadero.

Option pour installation sur une ouverture :

Installer le corps du robinet (I) dans l'ouverture de l'évier.

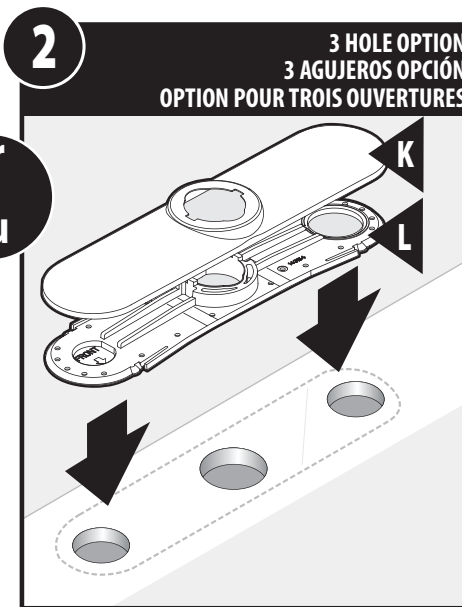

Three Hole Option: Install Deck Plate Support (L) & Deck Plate (K) over sink holes. Be sure to align tabs on bottom of Faucet Body (I) with openings in Deck Plate (K).

Opción de tres agujeros: Instale el soporte de la placa de cubierta (L) & la placa de cubierta (K) sobre los agujeros del fregadero. Asegúrese de alinear las pestañas en la parte inferior del cuerpo de la mezcladora (I) con las aberturas en la placa de cubierta (K).

Option pour installation sur trois ouvertures : Installer le soutien de la plaque de comptoir (L) et la plaque de comptoir (K) sur les ouvertures de l'évier. S'assurer de bien aligner les onglets situés au bas du corps du robinet (I) sur les ouvertures de la plaque de comptoir (K).

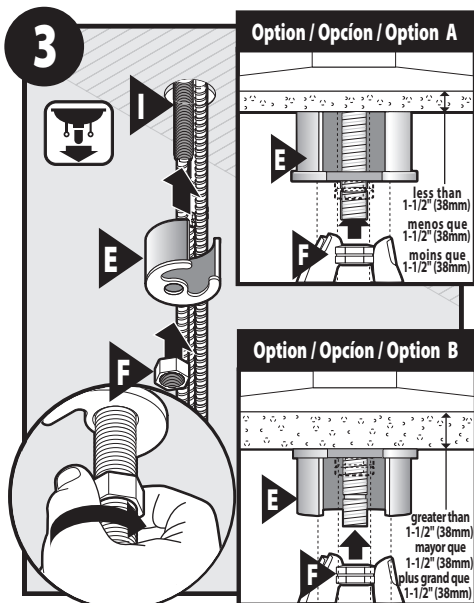
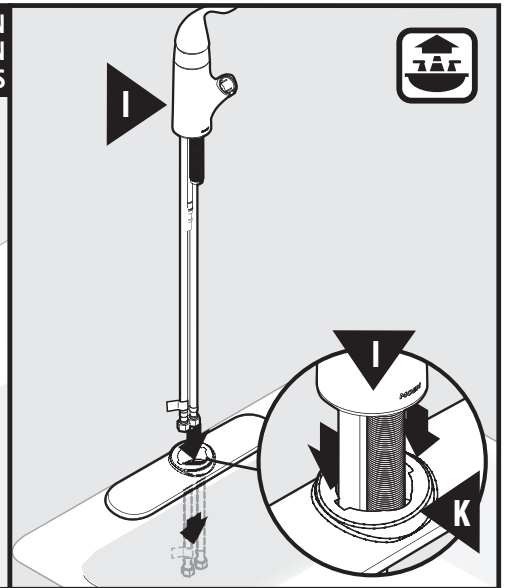

Slide Mounting Bracket (E) onto Faucet Body (I). Secure with Mounting Nut (F).

Deslice la ménsula de montaje (E) sobre el cuerpo de la mezcladora (I). Fijela con la tuerca de montaje (F).

Insérer le support de montage (E) sur le corps du robinet (I). Le fixer avec un écrou de montage (F).



Verify Faucet rotates properly 60° from center in each direction.

Verifique que la mezcladora gire correctamente hasta 60° del centro en ambas direcciones.

Vérifier que le robinet pivote correctement à 60° du centre, dans les deux directions.

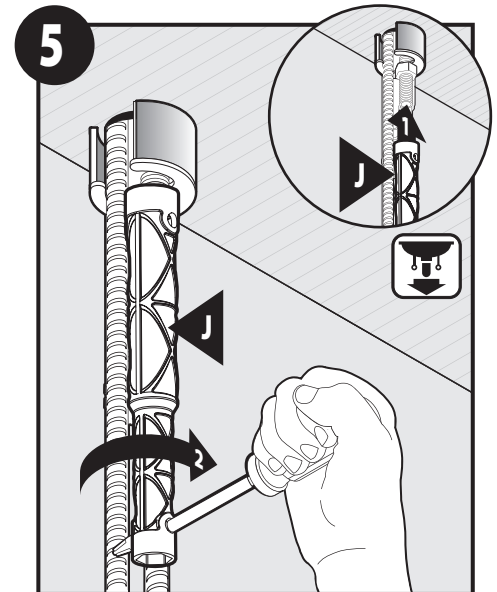

Tighten Mounting Nut with Installation Tool (J).

Apretete la tuerca de montaje con la herramienta de instalación (J).

Serrer l'écrou de montage avec l'outil d'installation (J).

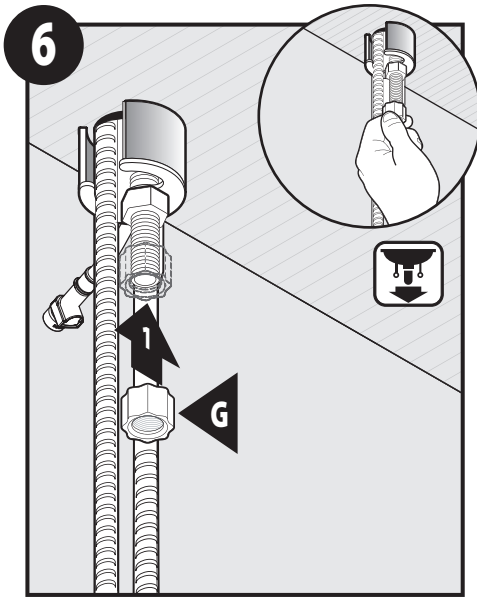

Install Hose Protector (G). Finger Tighten.
Instale el protector de la manguera (G). Apriete a mano.
Installer le protégè-tuyau (G). Serrer à la main.

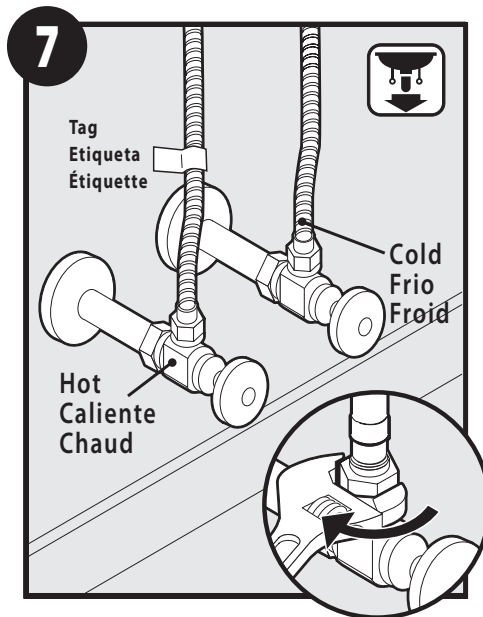

Connect hot and cold supply hoses to water supply valves. Tighten with wrench.
Conecte las mangueras de alimentación de agua fría y caliente a las válvulas de suministro de agua. Apriete con una pinza.
Raccorder les tuyaux d'eau chaude et d'eau froide aux conduites d'alimentation. Serrer avec une clé.

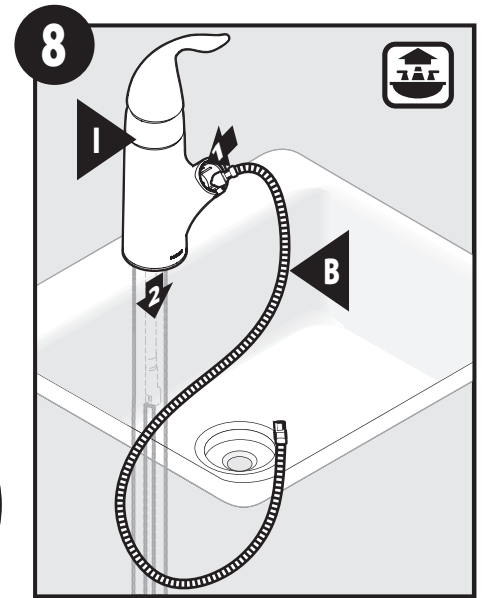

Insert Pullout Hose (B) into opening and feed through Faucet Body (I).
Insere la manguera retráctil (B) en la abertura y aliméntela a través del cuerpo de la mezcladora (I).
Insérer le tuyau rétractable (B) dans l'ouverture et le faire glisser dans le corps du robinet (I).

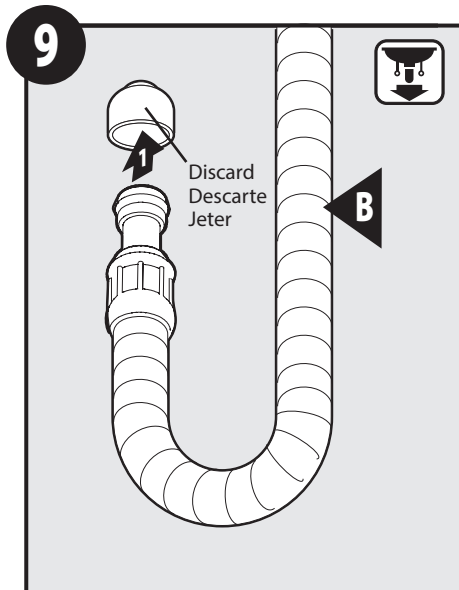

Remove cap from end of Pullout Hose (B) and discard.
Retire la tapa del extremo de la manguera retráctil (B) y deséchela.
Enlever et jeter le capuchon de l'extrémité du tuyau rétractable (B).

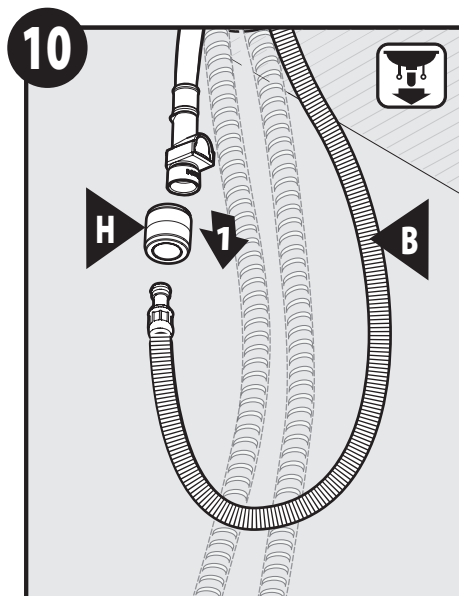

Install Hose Weight (H) onto Pullout Hose (B).
Instale el peso de la manguera (H) sobre la manguera retráctil (B).
Installer le poids du tuyau (H) sur le tuyau rétractable (B).

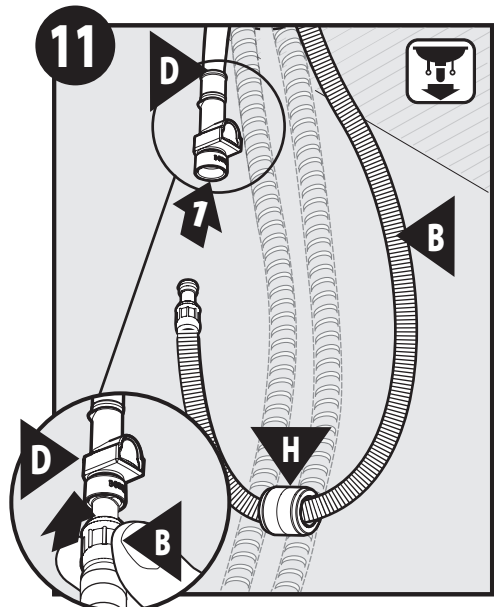

Insert Pullout Hose (B) into Duralock Quick Connect Adapter (D). Push until a "click" is heard. Tug downward on hose to test engagement.
Insere la manguera retráctil (B) en el adaptador de conexión rápida Duralock (D). Empuje hasta oír un clic. Tire hacia abajo para probar si está enganchada.
Insérer le tuyau rétractable (B) dans l'adaptateur de raccord rapide Duralock (D). Pousser jusqu'à ce que vous entendiez un « clic ». Tirer le tuyau vers le bas pour tester l'enclenchement.

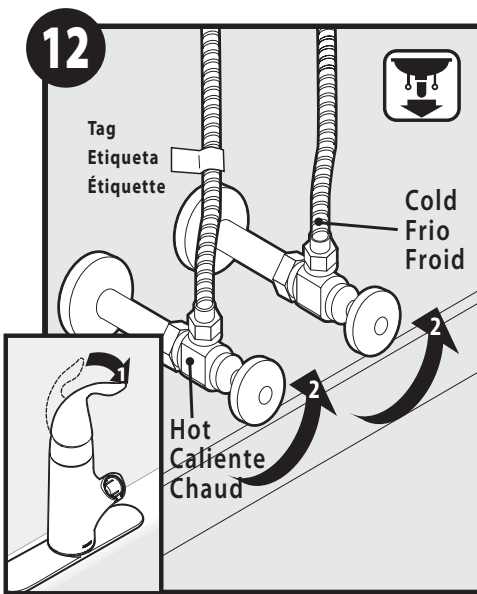

1. Make sure Faucet handle is pushed down to off position.
2. Turn hot and cold water suppls to on position.
1. Asegúrese de que el monomando de la mezcladora esté empujado hacia abajo a posición cerrado.
2. Abra los suministros de agua fría y caliente.
1. S'assurer que la poignée du robinet est poussée vers le bas, à la position fermée.
2. Ouvrir les conduites d'alimentation d'eau chaude et d'eau froide.

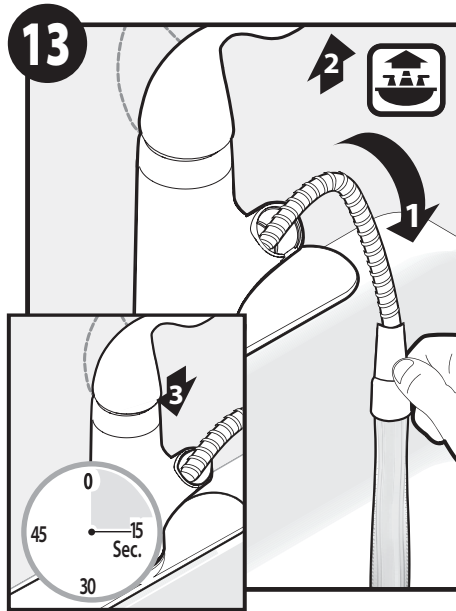

- Turn on Faucet and run for 15 seconds, then turn off.
Abra la mezcladora y déjela correr durante 15 segundos, luego ciérrela.
Ouvrir le robinet et laisser couler l'eau pendant 15 secondes, puis fermer le robinet.

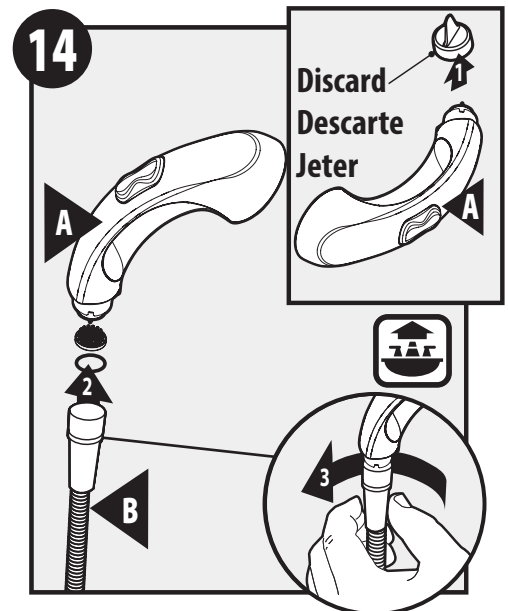

- Remove and discard protective cap from Spray Wand (A).
Attach Spray Wand (A) to Pullout Hose (B). Finger Tighten.
Retire y deseche la tapa protectora de la varilla rociadora (A). Conecte la varilla rociadora (A) a la manguera retráctil (B). Apriete a mano.
Enlever et jeter le capuchon protecteur du bec de pulvérisation (A). Fixer le bec de pulvérisation (A) sur le tuyau rétractable (B). Serrer à la main.

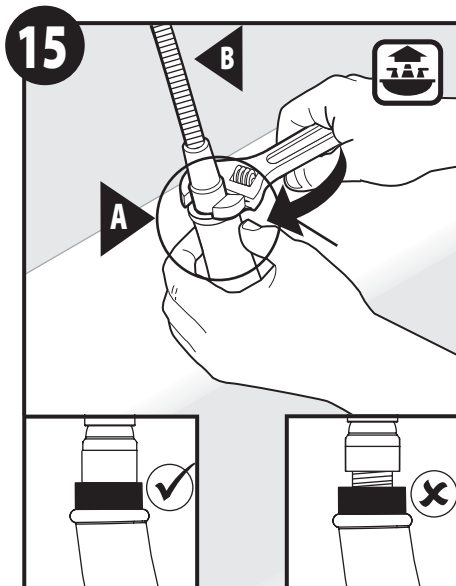

- Tighten hose nut with wand. Do not overtighten.
Apriete la manguera retráctil (B) a la varilla rociadora (A). No apriete de más.
Serrer le tuyau rétractable jusqu'au bec de pulvérisation. Ne pas trop serrer.



ATTENTION / ATENCIÓN / MISE EN GARDE

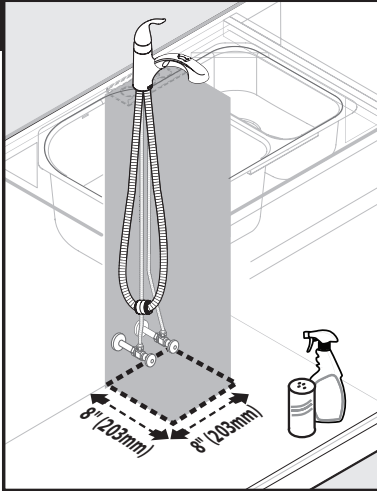

For the best performance of your new pullout faucet, Moen recommends the following:

- Maintain 8"x8" clear area for the hose and weight to travel, free of any moveable items including (bottles, cleaning supplies, etc.). See Illustration.
- Periodically check to be sure no obstructions have entered this clear zone, and hose weight slides freely.

Para obtener el mayor rendimiento de su nueva llave retractable, Moen recomienda lo siguiente:

- Mantenga un espacio de 20 cm x 20 cm para el movimiento de la manguera y peso, libre de objetos movibles como botellas, material de limpieza, etc. Vea la ilustración.
- Observe periódicamente para cerciorarse que no hayan entrado obstrucciones en este espacio libre.

Pour vous permettre d'obtenir le meilleur rendement de votre nouveau robinet à bec rétractable, Moen fait la recommandation suivante :

- Garder un espace de 8 x 8 po libre de toute obstruction, pour permettre au tuyau et au poids de se déplacer librement sans risquer de heurter d'objets susceptibles d'être renversés, y compris des bouteilles, des fournitures de nettoyage, etc. Voir l'illustration
- De temps à autre, vérifier qu'il n'y a aucun objet obstruant cette zone.

17B Operation , Model 7545/Operación , Modelo 7545/Opération , Modèle 7545

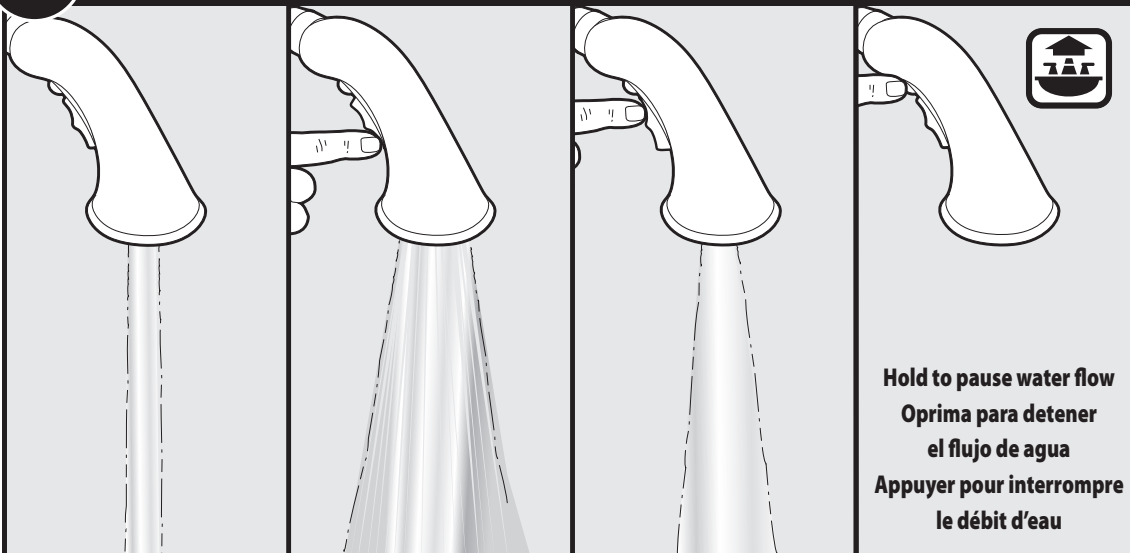

Hold to pause water flow
Oprima para detener
el flujo de agua
Appuyer pour interrompre
le débit d'eau

17A Operation , Model 67315/Operación , Modelo 67315/Opération , Modèle 67315

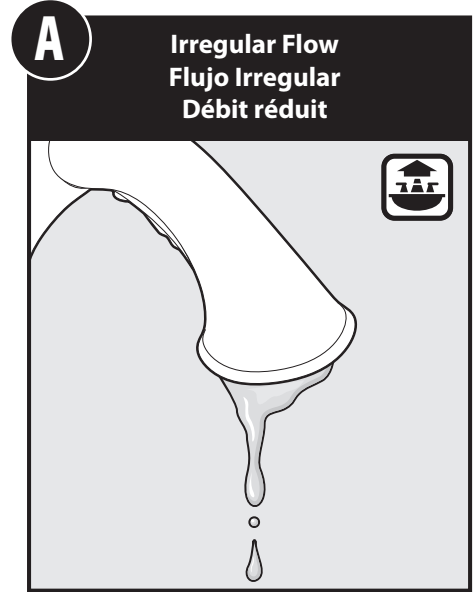
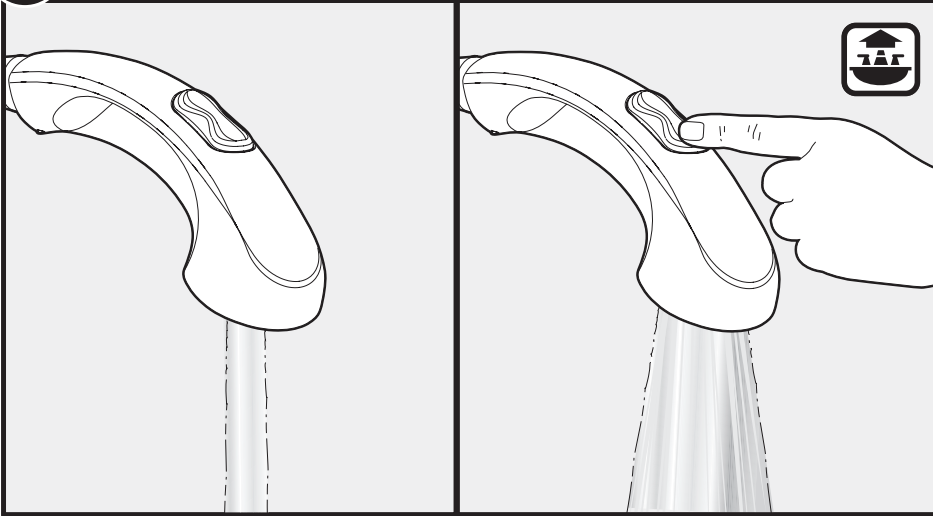

Follow Steps **A** through **D** to resolve irregular flow.
Siga los Pasos A a D para resolver problemas de flujo irregular.
Suivre les étapes **A** à **D** pour résoudre tout problème lié au débit irrégulier de l'eau.

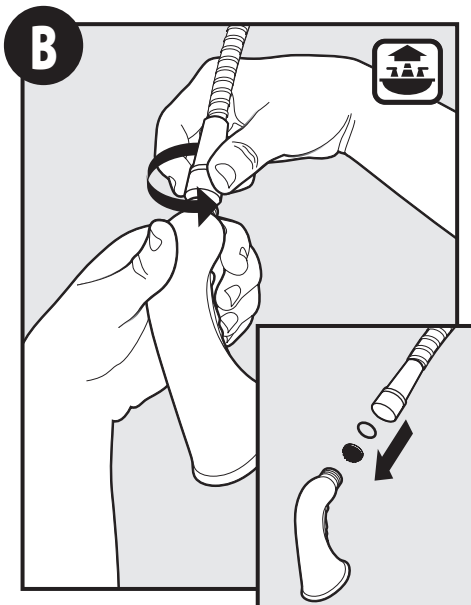

Unscrew Pullout Hose from Spray Wand. Remove Screen & O-Ring.
Destornille la manguera retráctil de la varilla rociadora.
Retire el filtro y el anillo de caucho.
Suivre les étapes A à D pour résoudre tout problème lié au débit irrégulier de l'eau.

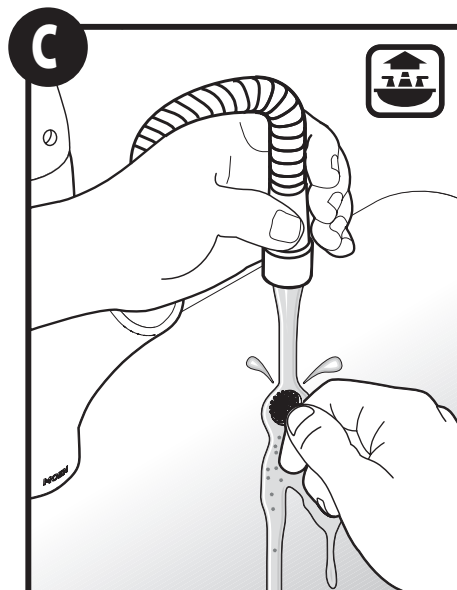

Rinse debris from screen.
Enjuague la basura del filtro.
Rincer le filtre pour en retirer tous les débris.

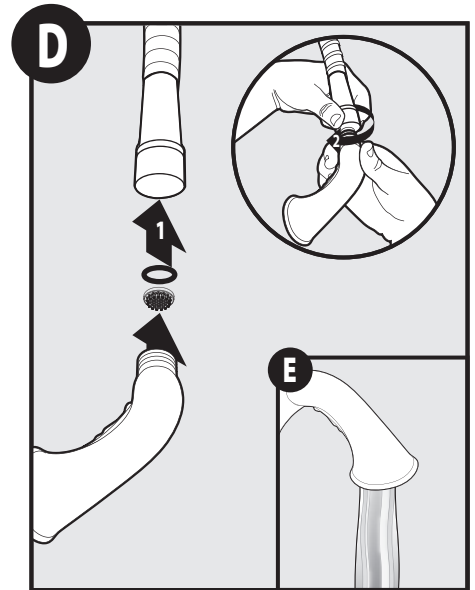

Reinstall Screen & O-Ring as shown. Thread Pullout Hose and Spray Wand. Check water flow.
Reinstale el filtro y el anillo de caucho como se indica.
Enrosque la manguera retráctil a la varilla rociadora.
Controle el flujo de agua.
Réinstalle le filtre et le joint torique comme indiqué. Visser le tuyau rétractable et le bec de pulvérisation. Vérifier le débit de l'eau.

Moen products have been manufactured under the highest standards of quality and workmanship. Moen warrants to the original consumer purchaser for as long as the original consumer purchaser owns their home (the "Warranty Period" for homeowners), that this faucet will be leak- and drip-free during normal use and all parts and finishes of this faucet will be free from defects in material and manufacturing workmanship. All other purchasers (including purchasers for industrial, commercial and business use) are warranted for a period of 5 years from the original date of purchase (the "Warranty Period" for non-homeowners).

If this faucet should ever develop a leak or drip during the Warranty Period, Moen will FREE OF CHARGE provide the parts necessary to put the faucet back in good working condition and will replace FREE OF CHARGE any part or finish that proves defective in material and manufacturing workmanship, under normal installation, use and service. Replacement parts may be obtained by calling 1-800-289-6636 (Canada 1-800-465-6130), or by writing to the address shown. Proof of purchase (original sales receipt) from the original consumer purchaser must accompany all warranty claims. Defects or damage caused by the use of other than genuine Moen parts is not covered by this warranty. This warranty is applicable only to faucets purchased after December, 1995 and shall be effective from the date of purchase as shown on purchaser's receipt.

This warranty is extensive in that it covers replacement of all defective parts and finishes. However, damage due to installation error, product abuse, product misuse, or use of cleaners containing abrasives, alcohol or other organic solvents, whether performed by a contractor, service company, or yourself, are excluded from this warranty. Moen will not be responsible for labor charges and/or damage incurred in installation, repair or replacement, nor for any indirect, incidental or consequential damages, losses, injury or costs of any nature relating to this faucet. Except as provided by law, this warranty is in lieu of and excludes all other warranties, conditions and guarantees, whether expressed or implied, statutory or otherwise, including without restriction those of merchantability or of fitness for use.

Some states, provinces and nations do not allow the exclusion or limitation of incidental or consequential damages, so the above limitations or exclusions may not apply to you. This warranty gives you specific legal rights and you may also have other rights which vary from state to state, province to province, nation to nation. Moen will advise you of the procedure to follow in making warranty claims. Simply write to Moen Incorporated using the address below. Explain the defect and include proof of purchase and your name, address, area code and telephone number.

Los productos Moen son fabricados bajo las más estrictas normas de calidad y mano de obra. Moen le garantiza al comprador original que durante el tiempo que la tenga su casa (el "periodo de garantía", para los propietarios), esta llave no tendrá ni goteras ni fugas durante el uso normal, y que todas las piezas y acabados estarán libres de defectos en material y mano de obra. Asimismo, a todos nuestros otros consumidores (industriales, comerciales y empresariales), les otorgamos 5 años de garantía a partir de la fecha original de compra (el "periodo de garantía" para usos no domésticos).

Si en esta llave mezcladora se llegara a producir alguna fuga o gotera durante el periodo de garantía, Moen le proporcionará SIN COSTO ALGUNO las piezas necesarias para que vuelva a funcionar en perfectas condiciones y reemplazará también SIN COSTO para usted, cualquier pieza o acabado que pudiera tener algún defecto en la fabricación o mano de obra, bajo condiciones normales de instalación, uso y servicio. Las piezas de repuesto se pueden obtener llamando en la República Mexicana al 01-800-718-4345 o si escribe en la dirección que aparece aquí. Para que el comprador original pueda hacer efectiva la garantía, cualquier reclamación deberá ir acompañada por el comprobante de compra (nota de venta original). La garantía no cubre los defectos o daños causados por el uso de otras partes que no sean piezas originales Moen. Esta garantía es aplicable sólo para las llaves compradas después de diciembre de 1995, y entrará en vigencia a partir de la fecha que aparece en la nota de compra.

Esta garantía es amplia en el sentido que cubre el reemplazo de todas las partes y acabados defectuosos. Sin embargo, se excluyen de esta garantía los daños causados por un error de instalación, abuso del producto, mal uso del mismo, o uso de limpiadores que contengan abrasivos, alcohol u otros solventes orgánicos, ya sea por parte del contratista, compañía de servicio o usted mismo. Moen no se hace tampoco responsable por los gastos de mano de obra ni por los daños incurridos en la instalación, reparación o sustitución, ni por ningún daño indirecto, directo o consecuente, ni por pérdidas, lesiones o costos de alguna otra índole relacionados con esta llave. A menos que lo estipule la ley, esta garantía reemplaza y excluye cualquier otra garantía y condiciones, ya sea expresas o implícitas, establecidas por la ley o de otra manera, incluyendo sin restricción aquellas en que el producto se encuentra en condiciones aptas para la venta o se adecúa al uso específico para el cual fue adquirido.

Algunos estados, provincias y naciones no permiten la exclusión o limitación de los daños incidentales o consecuentes, de modo que las limitaciones o exclusiones mencionadas pueden no ser aplicables a usted. Esta garantía le otorga derechos legales específicos y usted puede también tener otros derechos que cambian de un estado a otro o de una provincia o nación a otra. Moen lo asesorará en el procedimiento a seguir para hacer válida esta garantía. Sencillamente escriba a Moen Incorporated utilizando la dirección que aparece a continuación. Explique el tipo de defecto e incluya comprobantes de compra, su nombre, dirección, código de área y número de teléfono.

Les produits Moen sont fabriqués selon les normes les plus élevées de qualité et de main-d'œuvre. Moen garantit à l'acheteur original, tant qu'il sera propriétaire de la maison (la «période de garantie» des propriétaires), que ce robinet sera libre de toute fuite pendant son usage normal et qu'aucune pièce et qu'aucun fini de ce robinet ne présenteront de défaut de matériel et de main-d'œuvre en usine. Tous les autres achats (y compris les achats à des fins industrielles, commerciales et d'affaires) sont garantis pendant cinq (5) ans à compter de la date d'achat originale (période de garantie commerciale).

Si ce robinet fuit ou dégorge durant la période de garantie, Moen s'engage à fournir GRATUITEMENT les pièces de rechange requises pour remettre le robinet en état de fonctionnement ainsi qu'à remplacer GRATUITEMENT toute pièce ou tout fini dont le matériel, la fabrication ou la main-d'œuvre, lors de l'installation, de l'usage et du service habituels, s'avèrent défectueux. On peut obtenir les pièces de rechange en composant le 1-800-465-6130 ou en écrivant à l'adresse indiquée ci-dessous. Le reçu de vente original de l'acheteur initial du robinet doit accompagner toute réclamation. Les défauts ou les dommages causés par l'utilisation de pièces non fournies par Moen ne sont pas couverts par cette garantie. Cette garantie s'applique uniquement aux robinets achetés après décembre 1995 et entre en vigueur à compter de la date d'achat indiquée sur le reçu de caisse du client.

Cette garantie s'étend aussi au remplacement de toute pièce ou de tout fini défectueux. Cependant, sont exclus de cette garantie, les dommages causés par une erreur d'installation, un abus du produit, une mauvaise utilisation du produit, l'utilisation de produits de nettoyage contenant des agents abrasifs, de l'alcool ou des solvants organiques, qu'ils soient utilisés par un entrepreneur, une entreprise de service ou le consommateur. Moen décline toute responsabilité quant aux frais de main-d'œuvre et aux dommages causés durant l'installation, la réparation ou le remplacement, et aux dommages, pertes, blessures ou coûts, indirects ou consécutifs, connexes à ce robinet. Sauf lorsque la loi le stipule, cette garantie remplace et exclut toutes les autres garanties et conditions, qu'elles soient indiquées expressément ou non, obligatoires ou autres, y compris, sans restriction, celles qui visent la commercialisation ou l'aptitude d'utilisation.

Certains pays, états ou provinces ne permettent aucune exclusion, ni limitation suite aux dommages indirects ou consécutifs. Les limitations ou les exclusions précitées ne s'appliqueraient pas dans ces cas. Cette garantie accorde des droits juridiques et il est possible que d'autres droits soient applicables selon l'état, la province ou le pays. Moen avisera le consommateur de la procédure à suivre pour soumettre une réclamation. Il suffit d'écrire à Moen inc. à l'adresse indiquée ci-dessous, pour expliquer le défaut, d'inclure une preuve d'achat, d'inscrire son nom, son adresse ainsi que son indicatif régional et son numéro de téléphone.



Buy it for looks. Buy it for life.®

Moen Incorporated
25300 Al Moen Drive
North Olmsted, Ohio 44070-8022
U.S.A.

Moen de Mexico, S.A. de C.V.
Carretera Saltillo-Monterrey KM 14.7
Ramos Arizpe, Coahuila
Mexico 25900

Moen Inc.
2816 Bristol Circle
Oakville, Ontario L6H 5S7
Canada

INS10117A - 1/14

©2014 Moen Incorporated