

Important Notes:
Please read before installing.

- CAUTION:** Use only with permanently installed fixtures with dimmable screw-in compact fluorescent, dimmable screw-in LED, halogen, or incandescent lamps. To avoid overheating and possible damage to other equipment, do not use to control receptacles, motor-driven appliances, or transformer-supplied appliances.
- Install in accordance with all national and local electrical codes.
- Only one Dimmer can be used in a 3-way circuit.
- When no "grounding means" exists within the wallbox for an existing switch or dimmer, the 2011 National Electrical Code® (NEC®) allows a switch/dimmer to be installed as a replacement as long as 1) a nonmetallic, noncombustible faceplate is used with nonmetallic attachment screws or 2) the circuit is protected by a ground fault circuit interrupter. The 2008 NEC® has the same allowances but does not contain the requirement for nonmetallic attachment screws.
- For new installations, install a test switch before installing the Dimmer.
- Protect Dimmer from dust and dirt when painting or spackling wall.
- It is normal for the Dimmer to feel warm to the touch during operation.
- Clean dimmer with a soft damp cloth only. Do not use any chemical cleaners.
- For indoor use only.
- Controls must be mounted vertically. See stamp on control for correct positioning.

Notas importantes:
Por favor lea antes de realizar la instalación.

- PRECAUCIÓN:** Utilizar únicamente con luminarias de instalación fija y con los siguientes focos roscados y atenuables: lámpara fluorescente compacta autobalastada, LED y halógenos o incandescentes. Para evitar recalentamientos y posibles daños a otros equipos, no lo utilice para controlar receptáculos ni electrodomésticos a motor o con transformador.
- Realice la instalación de acuerdo con todos los códigos eléctricos nacionales y locales.
- En un circuito de 3 vías puede utilizarse sólo un atenuador.
- Cuando no hay "medios de conexión a tierra" dentro de la caja de pared para un interruptor o atenuador existentes, el 2011 National Electrical Code® (NEC® Código eléctrico nacional) permite la instalación de un atenuador como reemplazo en tanto 1) se utilice una carátula no combustible con tornillos de aneación no metálicos o 2) el circuito se proteja a través de un interruptor de circuitos de falla de tierra. El NEC® de 2008 proporciona los mismos permisos, aunque no incluye el requisito de tornillos de aneación no metálicos.
- Para las instalaciones nuevas, instale un interruptor de prueba antes de instalar el atenuador.
- Proteja el atenuador contra el polvo y la suciedad al pintar o reparar las paredes.
- Es normal que el atenuador se sienta tibio al tacto durante su funcionamiento.
- Limpie el atenuador con un paño suave y húmedo solamente. No use productos químicos de limpieza.
- Sólo para uso en interiores.
- Los controles deben montarse verticalmente. El grabado del control muestra la posición correcta.

Remarques importantes :
Veuillez lire les directives avant l'installation.

- MISE EN GARDE :** Utilisez seulement avec des appareils d'éclairage installés en permanence avec des ampoules à incandescence ou halogènes ou à DEL à intensité réglable, vissées, compactes, fluorescentes. Pour éviter la surchauffe et ne pas endommager d'autres appareils, ne pas utiliser pour contrôler une prise de courant murale ou un appareil motorisé ou alimenté par transformateur.
- Effectuez l'installation conformément à tous les codes d'électricité locaux et nationaux.
- Un seul gradateur peut être utilisé dans un circuit à 3-voies.
- Si aucun dispositif de mise à la terre n'existe dans le boîtier mural d'un interrupteur ou gradateur existant, le 2011 National Electrical Code® (NEC®, code électrique national) autorise l'installation d'un gradateur en guise de remplacement à condition 1) qu'une têtère non-métallique et non-combustible soit utilisée avec des vis de fixation non-métalliques, ou 2) que le circuit soit protégé par un disjoncteur de fuite de terre. Le code NEC® 2008 comprend les mêmes directives à l'exception de l'exigence concernant les vis de fixation non-métalliques.
- Pour de nouvelles installations, faites un essai avec un commutateur ordinaire avant d'installer le gradateur.
- Lors de la peinture des pièces ou de finition de plâtre, protégez toujours le gradateur contre la poussière et les saletés.
- Il est normal que le gradateur soit chaud au toucher durant le fonctionnement.
- Nettoyez le gradateur à l'aide d'un chiffon doux humide seulement. N'employez aucun nettoyant chimique.
- Pour installation à l'intérieur seulement.
- Montez les contrôles à la verticale. Pour un positionnement exact, voir l'estampage sur le contrôle.

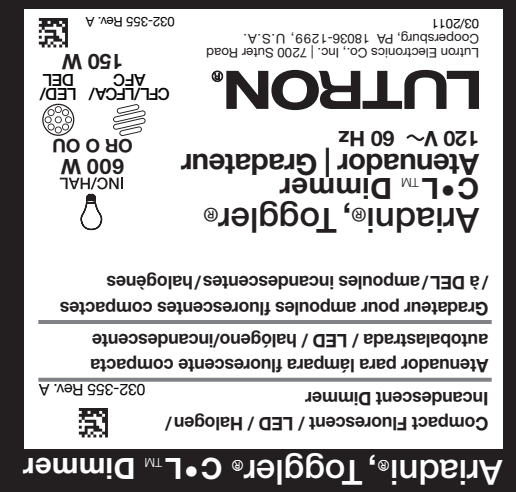

U.S.A., Canada and the Caribbean
1.800.523.9466
México
+1.888.235.2910
Others | Otros | D'autres
+1.610.282.3800
Fax | Télécopieur
+1.610.282.6311

See written Instructions at right
Ver instrucciones detalladas a la derecha
Voir les directions écrites à la droite

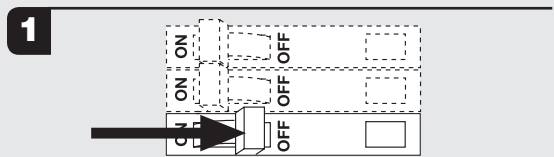

WARNING Shock Hazard. May result in serious injury or death. Turn OFF power at circuit breaker (or remove fuse) before installing the unit.

ADVERTENCIA Peligro de choque eléctrico. Podría resultar en lesiones graves o la muerte. Desconecte la alimentación en el disyuntor (o retire el fusible) antes de instalar la unidad.

AVERTISSEMENT Danger d'électrocution. Peut causer le décès de la personne ou de graves lésions. Couper le courant au disjoncteur (ou retirer le fusible) avant de procéder à l'installation.

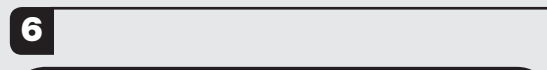
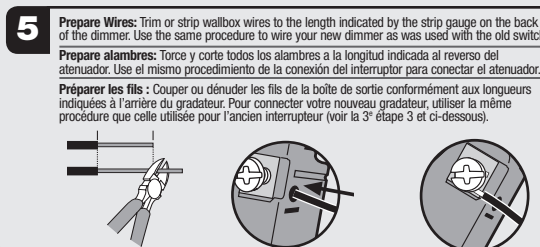
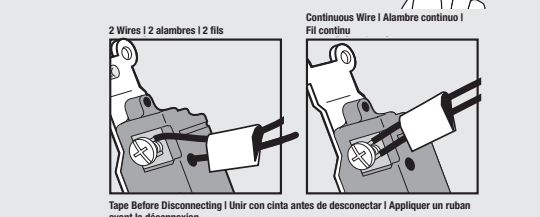
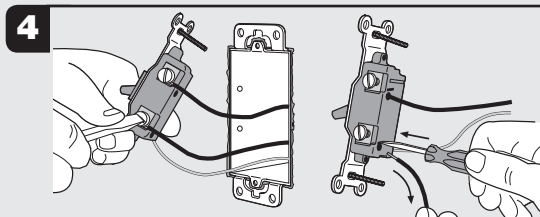
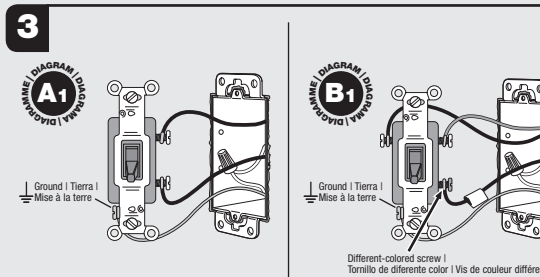
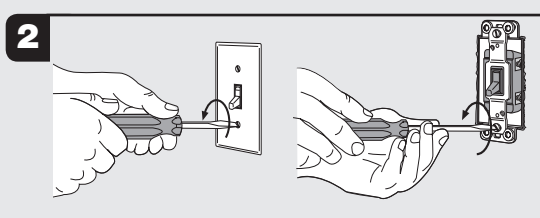

Helpful Hint: If you are replacing a single-pole switch, the screw on the same side as the different-colored screw is not used.
Nota: Si esta reemplazando un interruptor unipolar el tornillo en el mismo lado del tornillo de color diferente no se usa.
Conseil utile : si vous remplacez un interrupteur unipolaire la vis située sur le même côté que la vis de couleur différente ne sera pas utilisée.

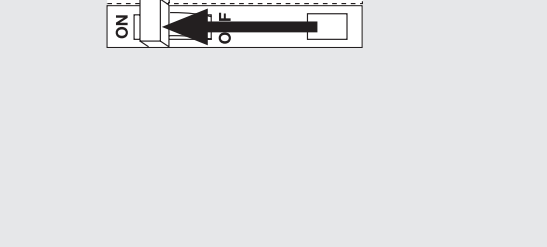
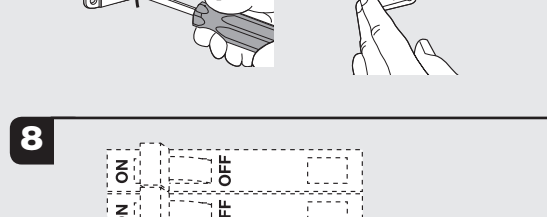
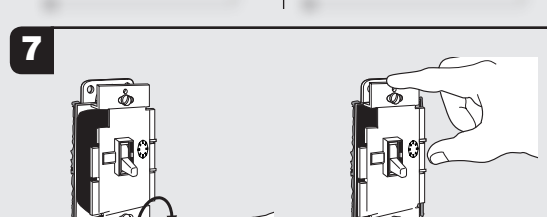
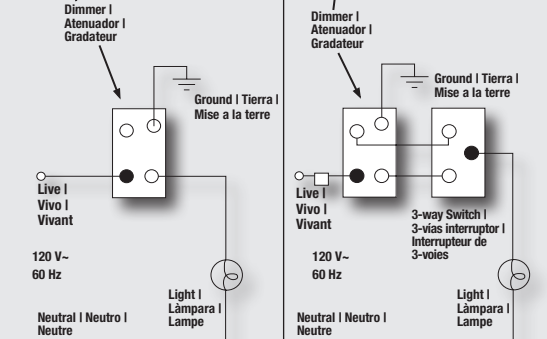
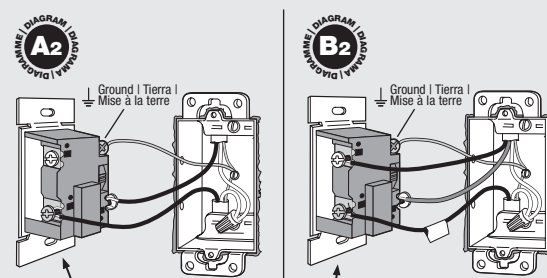

English

C•L Dimmer
120 V~ 60 Hz
INC/HAL 600 W
OR
150 W
CFL/LFCA LED
Compact Fluorescent (CFL) / LED

See Multigang Section for Maximum Load Ratings
Models: AYCL-153P (Ariadni) | TGCL-153P (Toggler)

Please reference corresponding illustrations at left

1 WARNING Shock Hazard. May result in serious injury or death. Turn OFF power at circuit breaker (or remove fuse) before installing the unit.

2 Remove wallplate and switch mounting screws. Leaving all wires attached, carefully remove switch from wall.

3 Identify switch type. **Single pole-** The switch will have insulated wires connected to two screws of the same color plus a green ground screw. (See **Single Pole Diagrams A1 & A2**) **3-way-** 3-way switches will have insulated wires connected to three screws plus a green ground screw. One of these wires is connected to a screw of a different color (not green) or labeled COMMON. Tag this wire to identify when removing. (See **3-Way Diagrams B1 & B2**)

4 Disconnect the wires from the switch. Your wall switch may have two wires attached to the same screw. Tape these two wires together before disconnecting. For installations involving more than one control in a wallbox. See **Multigang and Mixed Bulb Type** (on other side)

5 Prepare wires: **Push-In Terminals:** Insert wires fully. **Note:** Backwire holes are for use with 14 AWG (1.5 mm²) **solid copper wire only.** For aluminum wire, consult an electrician. DO NOT use stranded or twisted wire. **Or, Screw Terminals:** Tighten securely. Screw terminals are for use with **solid copper wire only.** For aluminum wire, consult an electrician. DO NOT use stranded or twisted wire.

6 6A: Replacing a single pole switch Switch will be replaced with a Dimmer.
See Diagram A2 at left

- Connect the bare copper or green ground wire to the green ground screw on the dimmer (see Important Note 4).
- Connect one of the remaining wires removed from the switch to the different-colored screw (or backwire hole) on the dimmer.
- Connect the remaining wire removed from the switch to the screw (or backwire hole) opposite the different-colored screw on the dimmer.

6B: Replacing a 3-way switch When installing a Dimmer in a Multi Location situation, lights can be dimmed from 1 location and switched on/off from all other locations.
See Diagram B2 at left

- Connect the bare copper or green ground wire to the green ground screw on the dimmer (see Important Note 4).
- Connect the tagged wire removed from the switch to the different-colored (COMMON) screw (or backwire hole) on the dimmer. If two wires were taped together, connect one wire to the screw and insert the other wire into the backwire hole near the screw.
- Connect one of the remaining wires removed from the switch to either of the remaining screws (or backwire holes) on the dimmer.

7 Form wires carefully into wallbox and mount Dimmer, but do not install faceplate yet.

8 Turn Power ON at circuit breaker (or replace fuse).

9 IMPORTANT See reverse for information on how to adjust this dimmer to your particular bulbs.

Español

Atenuador C•L
120 V~ 60 Hz
INC/HAL 600 W
OR
150 W
CFL/LFCA LED
Lámpara fluorescente compacta autobalastada (LFCA) / LED

Consulte la sección de múltiples dispositivos para ver las especificaciones de carga máxima
Modelos: AYCL-153P (Ariadni) | TGCL-153P (Toggler)

Por favor consulte los ejemplos ilustrados a la izquierda

1 ADVERTENCIA Peligro de choque eléctrico. Podría resultar en lesiones graves o la muerte. Desconecte la alimentación en el disyuntor (o retire el fusible) antes de instalar la unidad.

2 Retire los tornillos de montaje de la tapa y el interruptor. Retire cuidadosamente el interruptor de la pared sin desconectar ningún cable.

3 Identifique el tipo de interruptor. **Unipolar:** El interruptor tendrá cables aislados conectados a dos tornillos del mismo color, más un tornillo de tierra, de color verde. (Consulte los **diagramas unipolar A1 y A2**) **3 vías:** Los interruptores de 3 vías tendrán cables aislados conectados a tres tornillos, más un tornillo de tierra, de color verde. Uno de estos cables estará conectado a un tornillo de color distinto al verde e etiquetado como "COMMON". **Rotule este cable** para poder distinguirlo cuando lo retire. (Consulte los **diagramas 3 vías B1 y B2**)

4 Desconecte los cables del interruptor. Su interruptor de pared podría tener dos cables conectados al mismo tornillo. Una ambos cables con cinta adhesiva antes de desconectarlos. Para instalaciones con más de un control en una misma caja de empotrar. Consulte la sección de **potencia máxima permitida en instalaciones con múltiples dispositivos y con focos combinados** (en el reverso).

5 Preparar alambres: **Agujeros para conexión posterior:** Introduzca el alambre completamente en el agujero. **Nota:** Agujeros para conexión posterior son para usar con un número 14 AWG (1.5 mm²) **alambre de cobre sólido solamente.** Para alambres de aluminio, consulte un electricista. NO USE alambres normal o trenzado. **O Terminales de tornillos:** Asegure terminales. Agujeros para terminales de tornillos son para usar con **alambre de cobre sólido solamente.** Para alambres de aluminio, consulte un electricista.

6 6A: Reemplazo de un interruptor unipolar El interruptor será reemplazado por un atenuador.
Ver diagrama A2 a la izquierda

- Conecte el cable de tierra de color verde del atenuador al cable de cobre sin aislamiento o al cable de tierra verde de la caja de empotrar. (Consulte la nota 4 de la sección de **Notas importantes**).
- Conecte uno de los alambres removidos del interruptor al tornillo de color diferente (o agujero para conexión posterior) en el atenuador.
- Conecte el alambre restante removido del interruptor al tornillo (o agujero para conexión posterior) que está opuesto al tornillo de color diferente en el atenuador.

6B: Reemplazo de un interruptor de 3 vías Cuando se instala un atenuador en un entorno de control desde ubicaciones múltiples, las luces pueden atenuarse desde 1 ubicación y encenderse o apagarse desde las demás.
Ver diagrama B2 a la izquierda

- Conecte el alambre verde o de tierra cobre y desnudo al tornillo verde de tierra en el atenuador (vea Nota importante 4).
- Conecte el alambre etiquetado removido del interruptor al tornillo de color diferente rotulado "COMMON" (o agujero para conexión posterior) en el atenuador. Si dos alambres fueron unidos con cinta puede conectar uno al tornillo y el otro al agujero para conexión posterior próximo al tornillo.
- Conecte uno de los alambres restantes removidos del interruptor a uno de los tornillos restantes (o agujeros para conexión posterior) en el atenuador.
- Conecte el último alambre removido del interruptor al tornillo restante (o agujero para conexión posterior) en el atenuador.

7 Inserte los cables cuidadosamente en la caja de empotrar y monte el atenuador sin instalar la tapa todavía.

8 Conecte la alimentación en el cortacircuitos (o reemplace el fusible).

9 IMPORTANTE Al dorso encontrará información sobre cómo este atenuador puede adaptarse a sus focos.

Français

Gradateur C•L
120 V~ 60 Hz
INC/HAL 600 W
OU
150 W
CFL/AFC LED/DEL
150 W ampoule fluorescente compacte (AFC) ou à DEL

Pour connaître la charge maximale d'application, voir la section jumelage multiple
Modèles : AYCL-153P (Ariadni) | TGCL-153P (Toggler)

Veillez vous référer à l'illustration correspondante à gauche

1 AVERTISSEMENT Danger d'électrocution. Peut causer le décès de la personne ou de graves lésions. Couper le courant au disjoncteur (ou retirer le fusible) avant de procéder à l'installation.

2 Retirez les vis de montage de la plaque murale et de l'interrupteur. Laissez les fils raccordés et retirez délicatement l'interrupteur du boîtier mural.

3 Identifiez le type d'interrupteur. **Un interrupteur unipolaire** sera doté de fils isolés reliés à deux vis de même couleur, plus une vis de m.a.l.t. verte. (Se référer aux **diagrammes unipolaire A1 et A2**) **Les interrupteurs à 3 voies** seront dotés de fils isolés reliés à trois vis et plus une vis reliée à la terre verte. Un de ces fils sera relié à une vis de couleur différente (non verte) ou étiquetée COMMON. **Étiquetez ce fil** afin de pouvoir l'identifier lors du recâblage. (Se référer aux **diagrammes 3 voies B1 et B2**)

4 Déconnectez les fils de l'interrupteur. Il se peut que votre commutateur mural ait deux fils raccordés à la même vis. Enrubannez ces deux fils ensemble avant de les déconnecter. Pour les installations avec plus d'un contrôleur dans un boîtier mural. Voir le paragraphe intitulé **Jumelage multiple et utilisation simultanée de différents types d'ampoules sur le gradateur** (au verso).

5 Préparer les fils. **Bornes à pression :** Insérez les fils complètement. **Note :** Les bornes à pression sont pour utilisation avec des **fils en cuivre massif** 1.5 mm² (14 AWG) seulement. Pour les édifices à fi de aluminium, consultez un électricien. NE PAS utiliser du fil toronné ou torsadé. **O base à bornes vissées :** Serrez fermement les fils sous les vis. Les bornes à vis ne doivent être utilisées qu'avec des **fils de cuivre massif**. Pour fils d'aluminium, consultez un électricien. Ne PAS utiliser de fils multibrins torsadés.

6 6A : Remplacement d'un interrupteur unipolaire L'interrupteur sera remplacé par un gradateur.
Voit diagramme A2 sur la gauche

- Connectez le fil de mise à la terre vert du gradateur au fil de terre en cuivre nu ou vert du boîtier mural. (Voir la remarque 4 des **Remarques importantes**).
- Raccordez un des fils libres qui ont été précédemment enlevés de l'interrupteur à la vis de couleur différente (ou le trou du fil noir) sur le gradateur.
- Raccordez le fil restant précédemment enlevé du commutateur à la vis (ou le trou du fil noir) du côté opposé de la vis de couleur différente.

6B : Remplacement d'un interrupteur à 3 voies Si un gradateur est installé dans un système commandé à partir de plusieurs emplacements, l'intensité d'éclairage pourra être contrôlée à partir d'un (1) emplacement et les lumières pourront être allumées et éteintes à partir de tous les autres emplacements.
Voit diagramme B2 sur la gauche

- Raccordez le fil de cuivre nu ou le fil de mise à la terre vert à la vis verte du gradateur (se référer à la remarque importante 4).
- Raccordez le fil étiqueté précédemment enlevé de l'interrupteur à la vis de couleur différente (COMMON) (ou dans le trou de fil noir) sur le gradateur. Si deux fils sont entourés conjointement avec du ruban adhésif, raccordez un des fils à la vis et insérer l'autre dans le trou de fil noir près de la vis.
- Raccordez un des fils libres qui ont été précédemment enlevés de l'interrupteur à la vis ou l'autre des vis restantes (ou aux trous de fil noir) sur le gradateur.
- Raccordez le dernier fil précédemment enlevé de l'interrupteur à la vis restante (ou au trou de fil noir) sur le gradateur.

7 Positionnez soigneusement les fils dans le boîtier mural et montez le gradateur, mais sans installer la plaque de façade pour le moment.

8 Rétablissez le courant au disjoncteur (ou remettez le fusible et refermez le sectionneur).

9 IMPORTANT Pour d'information sur la façon de régler ce gradateur pour vos ampoules particulières, voir au verso.

Limited Warranty
(Válido sólo en the U.S.A., Canada, Puerto Rico, and the Caribbean.)

Lutron will, at its option, repair or replace any unit that is defective in materials or manufacture within one year after purchase. For warranty service, return unit to place of purchase or mail to Lutron at 7200 Suter Rd., Coopersburg, PA 18036-1299, postage pre-paid. This warranty is in lieu of all other express warranties, and the implied warranty of merchantability is limited to one year from purchase. This warranty does not cover the cost of installation, removal or reinstallation, or damage resulting from misuse, abuse, or damage from improper wiring or installation. This warranty does not cover incidental or consequential damages. LUTRON'S LIABILITY ON ANY CLAIM FOR DAMAGES ARISING OUT OF OR IN CONNECTION WITH THE MANUFACTURE, SALE, INSTALLATION, DELIVERY, OR USE OF THE UNIT SHALL NEVER EXCEED THE PURCHASE PRICE OF THE UNIT.

This warranty gives you specific legal rights, and you may have other rights which vary from state to state. Some states do not allow the exclusion or limitation of incidental or consequential damages, or limitation on how long an implied warranty may last, so the above limitations may not apply to you. Lutron, Ariadni, and Toggler are registered trademarks and C•L is a trademark of Lutron Electronics Co., Inc. NEC is a registered trademark of the National Fire Protection Association, Quincy, Massachusetts. © 2011 Lutron Electronics Co., Inc.

Garantía limitada
(Válida solamente en E.U.A., Canadá, Puerto Rico y el Caribe.)

Lutron reparará o reemplazará, a su criterio, cualquier unidad que presente fallas en sus materiales o fabricación dentro del año posterior a su compra. Para obtener el servicio de garantía, devuelva la unidad al lugar donde la adquirió o envíela a Lutron, 7200 Suter Rd., Coopersburg, PA 18036-1299, con servicio postal prepago. Esta garantía reemplaza a toda otra garantía expresa; la garantía implícita de comerciabilidad está limitada a un año desde la fecha de compra. Esta garantía no cubre el costo de instalación, de remoción ni de reinstalación, ni los daños causados por uso incorrecto o abuso, ni daños resultantes de un cableado o una instalación incorrectos. Esta garantía no cubre daños incidentales ni indirectos. LA RESPONSABILIDAD DE LUTRON ANTE UNA DEMANDA POR DAÑOS DEBIDOS A LA FABRICACIÓN, VENTA, INSTALACIÓN, ENTREGA O USO DE LA UNIDAD, O RELACIONADOS CON ESTOS PROCESOS, NO EXCEDERÁ EN NINGÚN CASO EL PRECIO DE COMPRA DE LA UNIDAD. La presente garantía le otorga derechos legales específicos, pero podría tener también otros derechos que varían según el estado. Algunos estados no permiten la exclusión o limitación de los daños incidentales o indirectos, ni limitaciones en la duración de las garantías implícitas, de modo que dichas limitaciones pueden no ser aplicables en su caso. Lutron, Ariadni y Toggler son marcas registradas y C•L son marcas comerciales de Lutron Electronics Co., Inc. NEC es una marca registrada de National Fire Protection Association, Quincy, Massachusetts. © 2011 Lutron Electronics Co., Inc.

Garantie limitée
(Válida seulement aux États-Unis, au Canada, à Porto Rico et aux Caraïbes.)

Lutron réparera ou remplacera, à son choix, tout appareil jugé défectueux quant aux matériaux ou la fabrication, pendant un an après la date d'achat. Pour le service de garantie, retournez l'appareil au détaillant ou à Lutron par poste affranchie au 7200 Suter Rd., Coopersburg, PA 18036-1299 U.S.A. Cette garantie remplace toute autre garantie expresse et la garantie implicite de qualité marchande est limitée à une durée d'un an suivant l'achat. Cette garantie ne couvre pas les frais d'installation, de retrait ou de réinstallation, ni les dommages résultant d'un mauvais usage, d'abus, d'un mauvais câblage ou d'une installation inadéquate. Cette garantie ne couvre pas les dommages incidentels ou consécutifs. LA RESPONSABILITÉ DE LUTRON QUANT À TOUTE RÉCLAMATION POUR DOMMAGES DÉCOULANT DE OU LIÉS À LA FABRICATION, LA VENTE, L'INSTALLATION, LA LIVRAISON OU L'USAGE DE L'APPAREIL NE POURRA EN AUCUN CAS EXCÉDER SON PRIX D'ACHAT. Cette garantie vous accorde des droits légaux précis et il se peut que vous ayez aussi d'autres droits, selon les États ou Provinces. Certains États ne permettent pas de limiter ou d'exclure les dommages indirects ou consécutifs ni de limiter quant à la durée de la garantie implicite, alors les limites ci-dessus peuvent ne pas s'appliquer dans votre cas. Lutron, Ariadni et Toggler sont des marques déposées et C•L sont des marques de commerce de Lutron Electronics Co., Inc. NEC est une marque déposée de National Fire Protection Association, Quincy, Massachusetts. © 2011 Lutron Electronics Co., Inc.



U.S.A., Canada and the Caribbean
1.800.523.9466
México
+1.888.235.2910

Others | Otros | D'autres
+1.610.282.3800
Fax | Télécopieur
+1.610.282.6311

For more information | Para más información | Pour plus d'information www.lutron.com

Dimming Range Adjustment

IMPORTANT NOTES ABOUT YOUR DIMMER

When using CFLs or LEDs with this dimmer, only bulbs from our approved dimmable bulb list should be used. For a complete list of approved DIMMABLE CFLs and LEDs please visit www.lutron.com/dimcflled or call 1.800.523.9466. ONLY bulbs marked or rated as DIMMABLE can be used with this dimmer.

- This dimmer has been factory set to dim a broad range of dimmable CFLs.
- Some dimmable CFLs have the ability to dim lower than the dimmer's default setting.
- Most dimmable LEDs and all incandescent/halogen bulbs have the ability to dim lower than the dimmer's default setting.

If you are satisfied with the light output and dimming range of your particular bulbs, install faceplate and save these instructions for future reference.

Optional: If you wish to verify and set your bulb's best dimming range, please go to the **Dimming Range Adjustment** section below.

Notes about DIMMABLE CFL or LED bulb performance:

- Most dimmable CFLs and LEDs will not achieve as low a light level as incandescent or halogen sources.
- The dimming range of dimmable CFLs and LEDs can vary from bulb to bulb and from manufacturer to manufacturer.
- Setting the adjustment dial so that no light output is visible or output is unstable (excessive flickering or flashing) may damage or degrade the bulb.

Dimming Range Adjustment

1. Turn dimmer on and **move slider down to the bottom.**
2. Turn adjustment dial **towards minus (-)** (counter-clockwise) until lowest light level is achieved and light output is stable for all bulbs. See **Figure 1** (below). **Note:** If dial stops, do not continue to turn.
3. Turn dimmer off, then back on to verify bulbs turn on.
4. If all bulbs do not turn on, turn adjustment dial **towards plus (+)** (clockwise) slightly and repeat step 3.
5. Once all bulbs are dimming properly, install faceplate.

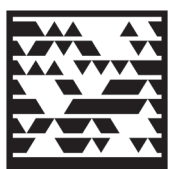

TO VIEW OUR "C•L SETTING THE DIMMING RANGE VIDEO" go to <http://gettag.mobi> on your smartphone and download the free Tag Reader app. Hold your phone over this coded tag and snap it. Or, visit www.lutron.com/dimcflled

Figure 1: Dimmer Features

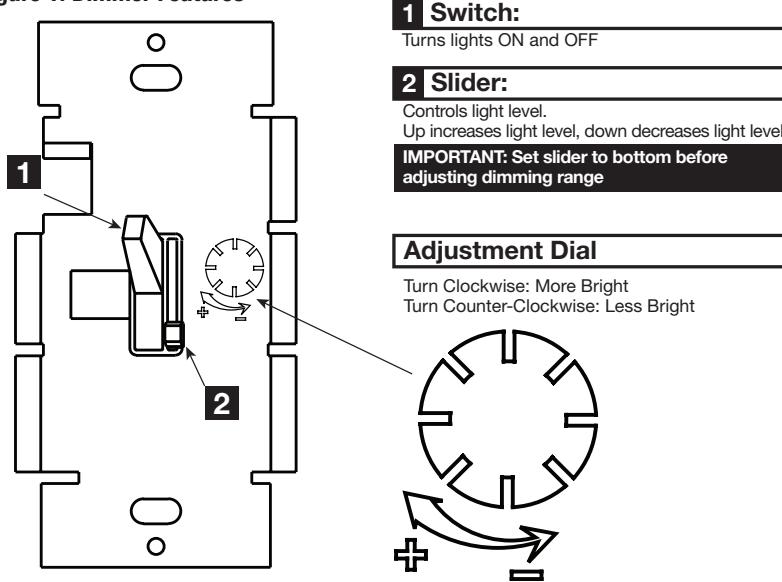

1 Switch:
Turns lights ON and OFF

2 Slider:
Controls light level.
Up increases light level, down decreases light level
IMPORTANT: Set slider to bottom before adjusting dimming range

Adjustment Dial
Turn Clockwise: More Bright
Turn Counter-Clockwise: Less Bright

Troubleshooting

Symptom:

- Bulbs turn off while being dimmed.
- Bulbs turn on at high light level but do not turn on at a low light level.
- Bulbs flicker or flash when dimmed to a low light level.

Solution:

1. Verify bulbs are marked dimmable.
2. Remove faceplate and locate adjustment dial.
3. Turn adjustment dial towards plus (+) (clockwise) slowly until symptom is no longer present.
4. Install faceplate once all bulbs are dimming properly.

Multigang and Mixed-Bulb-Type Installation and Maximum Allowable Wattage

When installing more than one Dimmer in the same wallbox, it may be necessary to remove all inner side sections prior to wiring (see diagram).

Mixing bulb types (*using a combination of CFL/LED, and Incandescent/Halogen bulbs) and removal of Dimmer side sections may reduce maximum wattage as shown in the chart below.

***EXAMPLE:** If one set of side sections is removed and you have two 24 W CFL bulbs installed (Total CFL Wattage = 48 W), you may add up to 300 W of incandescent or halogen lighting.

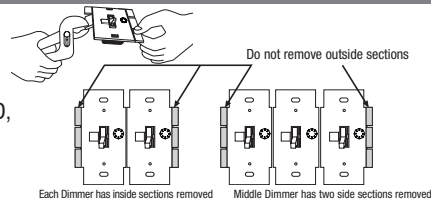

Total CFL/LED Wattage Installed (Watts per bulb x # of bulbs)	CFL/LED	Maximum Allowable Incandescent/Halogen Wattage*		
		No sides removed	1 side removed	2 sides removed
0 W	+	600 W	500 W	400 W
1 W - 25 W	+	500 W	400 W	300 W
26 W - 50 W	+	400 W	300 W	200 W
51 W - 75 W	+	300 W	200 W	100 W
76 W - 100 W	+	200 W	100 W	50 W
101 W - 125 W	+	100 W	50 W	0 W
126 W - 150 W	+	0 W	0 W	0 W

For assistance, please visit www.lutron.com/dimcflled or call Lutron Technical Assistance 1.800.523.9466.

Ajuste del rango de atenuación

NOTAS IMPORTANTES ACERCA DE SU ATENUADOR

Quando emplee lámpara fluorescente compacta autobalastada o LED con este atenuador sólo deberá utilizar lámparas de nuestra lista de lámparas atenuables aprobadas. Para obtener una lista completa de focos ATENUABLES lámpara fluorescente compacta autobalastada y LED aprobados, visite www.lutron.com/dimcflled o llame al 1.888.235.2910. SÓLO podrá utilizar los focos marcados o clasificados como ATENUABLES con este atenuador.

- Este atenuador ha sido ajustado en fábrica para atenuar una amplia gama de lámparas fluorescentes compactas autobalastadas.
- Algunas lámparas fluorescentes compactas autobalastadas atenuables pueden atenuarse por debajo del valor establecido de fábrica en el atenuador.
- La mayor parte de los focos LED atenuables y todos los focos halógenos / incandescentes pueden atenuarse por debajo del valor establecido de fábrica en el atenuador.

Si está conforme con el nivel de luz y el rango de atenuación de los focos que está usando, instale la tapa y conserve estas instrucciones para consulta futura.

Opcional: Si desea verificar y ajustar el rango óptimo de atenuación de su foco, consulte la sección **Ajuste del rango de atenuación** más adelante.

Notas sobre el rendimiento de lámpara fluorescente compacta autobalastada o LED ATENUABLES:

- La mayoría de las lámparas fluorescentes compactas autobalastadas y LED atenuables no alcanzarán un nivel de luz tan bajo como los focos halógenos o incandescentes.
- El rango de atenuación de las lámparas fluorescentes compactas autobalastadas y LED atenuables puede variar de un foco a otro y según el fabricante.
- Si se ajusta el disco de ajuste de forma que no se note ninguna luz o si se obtiene un nivel inestable (parpadeos o destellos excesivos) podría dañarse o degradarse el foco.

Ajuste del rango de atenuación

1. Encienda el atenuador y **mueva el deslizador al límite inferior.**
2. Gire el disco de ajuste hacia **menos (-)** (en sentido antihorario) hasta alcanzar el nivel de luz más bajo y que la salida de luz sea estable para todos los focos. Consulte la **Figura 1 Características del atenuador** (a continuación). **Nota:** Si el disco se detiene, deje de girarlo.
3. Apague el atenuador y vuelva a encenderlo para verificar que los focos se enciendan.
4. Si no se encienden todos los focos, gire el disco de ajuste ligeramente hacia **más (+)** (en sentido horario) y repita el paso 3.
5. Cuando los focos se atenúen correctamente, instale la tapa.

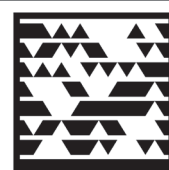

Para ver nuestro video "C•L SETTING THE DIMMING RANGE VIDEO" vaya a <http://gettag.mobi> en su smartphone y descargue el TAG READER app gratis. Coloque su teléfono sobre esta etiqueta codificada y tome una foto. O visite www.lutron.com/dimcflled

Figura 1: Características del atenuador

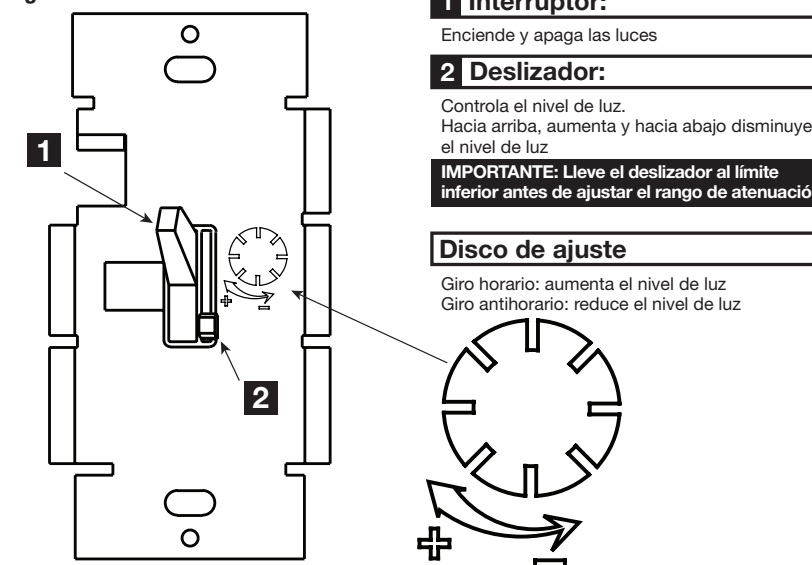

1 Interruptor:
Enciende y apaga las luces

2 Deslizador:
Controla el nivel de luz.
Hacia arriba, aumenta y hacia abajo disminuye el nivel de luz
IMPORTANTE: Lleve el deslizador al límite inferior antes de ajustar el rango de atenuación

Disco de ajuste
Giro horario: aumenta el nivel de luz
Giro antihorario: reduce el nivel de luz

Solución de problemas

Síntomas:

- Los focos se apagan cuando se les atenúa.
- Los focos se encienden con ajuste de luz alta pero no se encienden con ajuste de luz baja.
- Los focos parpadean o destellan cuando se atenúan a un nivel bajo.

Solución:

1. Verifique los focos están marcados o clasificados como atenuables.
2. Retire la tapa y busque el disco de ajuste.
3. Gire el disco de ajuste lentamente hacia más (+) (en sentido horario) hasta que ya no se advierta el síntoma.
4. Cuando todos los focos se atenúen correctamente, instale la tapa.

Potencia máxima permitida en instalaciones con múltiples dispositivos y con focos combinados

Quando se instala más de un atenuador en la misma caja de empotrar, puede ser necesario retirar todas las secciones laterales internas antes de cablear (ver el diagrama).

La combinación de tipos de focos diferentes (*uso combinado de lámpara fluorescente compacta autobalastada/LED e incandescentes/halógenos) y la extracción de secciones laterales del atenuador pueden requerir una reducción de la potencia máxima, como se muestra a continuación.

***EJEMPLO:** Si se retira un conjunto de secciones laterales y se tienen dos focos lámpara fluorescente compacta autobalastada (LFCA) de 24 W instalados (potencia LFCA total = 48 W), se podrán agregar hasta 300 W de iluminación halógena o incandescente.

Potencia total instalada de LFCA / LED (Watts por foco x No de focos)	CFL/LED	Potencia máxima permitida para focos halógenos/incandescentes*		
		Con laterales completos	1 lateral extraído	2 laterales extraídos
0 W	+	600 W	500 W	400 W
1 W - 25 W	+	500 W	400 W	300 W
26 W - 50 W	+	400 W	300 W	200 W
51 W - 75 W	+	300 W	200 W	100 W
76 W - 100 W	+	200 W	100 W	50 W
101 W - 125 W	+	100 W	50 W	0 W
126 W - 150 W	+	0 W	0 W	0 W

Para solicitar asistencia, visite www.lutron.com/dimcflled o comuníquese con el Soporte Técnico de Lutron al 1.888.235.2910

Réglage de la plage de variation d'intensité

REMARQUES IMPORTANTES À PROPOS DU GRADATEUR

Lorsque vous utilisez des ampoules CFL ou DEL avec ce gradateur, seules les ampoules à intensité variable contenues dans la list d'ampoules approuvées devraient être utilisées.* Pour obtenir la liste complète des ampoules AFC et à DEL approuvées et estampillées « DIMMABLE », visitez le site www.lutron.com/dimcflled ou composez le numéro 1.800.523.9466. Pour l'utilisation d'ampoules AFC ou à DEL avec ce gradateur, SEULES les ampoules conçues pour gradateur marquées « DIMMABLE » peuvent être utilisées.

- Ce gradateur a été réglé en usine pour contrôler l'intensité d'éclairage d'une gamme étendue d'ampoules AFC à intensité réglable.
- Certaines ampoules AFC à intensité réglable peuvent se régler à une intensité plus faible que celle permise par le réglage par défaut du gradateur.
- La plupart des ampoules à DEL à intensité réglable et toutes les ampoules incandescentes et halogènes sont conçues pour se régler à une intensité plus faible que celle permise par le réglage par défaut du gradateur.

Si vous êtes satisfait de la luminosité et de la plage de réglage des ampoules utilisées, installez la plaque de façade pour conclure l'installation. Gardez la présente feuille d'instruction pour référence ultérieure.

Optionnellement : Si vous désirez vérifier et régler la plage de variation la plus étendue possible pour les ampoules utilisées, veuillez vous référer au paragraphe intitulé **Réglage de la plage de variation d'intensité** ci-dessous.

Remarques à propos de la performance des ampoules AFC ou à DEL À INTENSITÉ RÉGLABLE :

- Presque toutes les ampoules AFC ou à DEL à intensité réglable ne pourront pas atteindre un niveau d'éclairage aussi bas que les ampoules incandescentes ou halogènes.
- La plage de gradation des ampoules AFC ou à DEL à intensité réglable peut varier d'une ampoule à une autre et d'un fabricant à l'autre.
- Le réglage du cadran au point d'extinction ou d'instabilité d'éclairage (scintillement ou clignotement excessif) peut endommager ou réduire la vie utile de l'ampoule.

Réglage de la plage de variation d'intensité

1. Mettez le gradateur sous tension et **poussez le curseur jusqu'en bas.**
2. Tournez le cadran de réglage vers le (-) (sens anti-horaire) jusqu'à atteindre l'intensité d'éclairage minimale sans scintillement pour toutes les ampoules. Voir **Figure 1 Attributs du gradateur** ci-dessous. **Remarque :** ne pas forcer le cadran s'il s'arrête de tourner.
3. Mettez le gradateur hors tension puis sous tension pour vous assurer que les ampoules s'allument.
4. Si les ampoules ne s'allument pas toutes, tournez légèrement le cadran de réglage vers le (+) (sens horaire) et répétez l'étape 3.
5. Une fois l'intensité de toutes les ampoules réduite adéquatement, installez la plaque de façade.

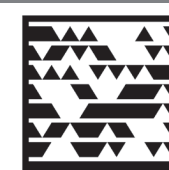

POUR VISIONNER NOTRE VIDÉO "C•L SETTING THE DIMMING RANGE VIDEO", visitez <http://gettag.mobi> avec votre smartphone et téléchargez l'application gratuite: Tag Reader. Maintenez votre téléphone au-dessus du code et capturez le. Ou visitez www.lutron.com/dimcflled

Figure 1 : Attributs du gradateur

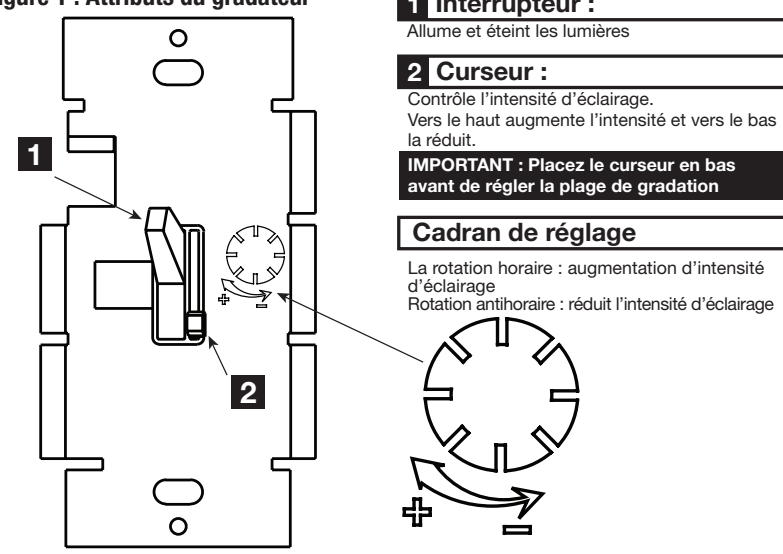

1 Interrupteur :
Allume et éteint les lumières

2 Curseur :
Contrôle l'intensité d'éclairage.
Vers le haut augmente l'intensité et vers le bas la réduit.
IMPORTANT : Placez le curseur en bas avant de régler la plage de gradation

Cadran de réglage
La rotation horaire : augmentation d'intensité d'éclairage
Rotation antihoraire : réduit l'intensité d'éclairage

Dépannage

Symptôme :

- Les ampoules s'éteignent lors de la réduction d'intensité.
- Les ampoules s'allument à intensité élevée mais ne s'allument pas à faible intensité.
- Les ampoules scintillent ou clignent lorsque leur intensité est réduite à un faible niveau.

Solution :

1. Vérifiez que les ampoules sont identifiées comme étant « dimmable ».
2. Retirez la plaque de façade et localisez le cadran de réglage.
3. Tournez légèrement le cadran de réglage vers le (+) (sens horaire) jusqu'à ce que le symptôme disparaisse.
4. Une fois que la gradation de toutes es ampoules est satisfaisante, remettez la plaque de façade en place.

Jumelage multiple et utilisation simultanée de différents types d'ampoules sur le gradateur-Type, installation et puissance maximale admissible

Si vous installez plus d'un gradateur dans le même boîtier, il se peut qu'il soit nécessaire d'enlever toutes les ailettes latérales internes des contrôles dans le boîtier avant de faire le câblage (voir schéma).

L'utilisation d'ampoules de différents types (*une combinaison d'ampoules incandescentes ou halogènes et d'ampoules AFC ou à DEL) et le retrait des ailettes latérales des gradateurs peut réduire la puissance maximale selon les indications du tableau ci-dessous.

***EXEMPLE :** Si un jeu d'ailettes latérales est retiré et que deux ampoules AFC de 24 W chacune sont utilisées (puissance AFC totale = 48 W), vous pouvez ajouter un maximum de 300 W d'ampoules à incandescence ou halogènes.

Puissance AFC ou à DEL totale installée (Watts par ampoule x nbre. d'ampoules)	CFL/LED	Puissance maximale incandescente ou halogène autorisée*		
		Aucun côté enlevé	1 côté enlevé	2 côtés enlevés
0 W	+	600 W	500 W	400 W
1 W à 25 W	+	500 W	400 W	300 W
26 W à 50 W	+	400 W	300 W	200 W
51 W à 75 W	+	300 W	200 W	100 W
76 W à 100 W	+	200 W	100 W	50 W
101 W à 125 W	+	100 W	50 W	0 W
126 W à 150 W	+	0 W	0 W	0 W

Pour assistance, visitez le site www.lutron.com/dimcflled ou veuillez appeler le service d'assistance technique Lutron au 1.800.523.9466