



ENGLISH

ESPAÑOL

# OWNER'S MANUAL

# TOUCH SCREEN DRYER

Before beginning installation, read these instructions carefully. This will simplify installation and ensure that the dryer is installed correctly and safely. Leave these instructions near the dryer after installation for future reference.

DLEX6001W    DLEX6001V  
DLGX6002W    DLGX6002V



P/No. : MFL62512858

[www.lg.com](http://www.lg.com)

## SPECIAL FEATURE

### TOUCH SCREEN LCD DISPLAY

The full color touch screen LCD control displays all cycle, setting, progress and control information. Selections, navigation and adjustments are made by touching the icons on the screen for the desired actions.

### SMART THINQ

**SMART DIAGNOSIS™** - Should you experience technical difficulty, your appliance has the capability of transmitting data by phone to the Customer Information Center to diagnosis the problem.

**SMART ACCESS** - Monitor your cycle operation so you know how much time is left in the cycle. You can even shut the machine off if you need to.

**SMART ADAPT** - Download new and special cycles that are not included with the machine.

**Smart Grid** - Smart appliances can communicate with local utility companies that are equipped with Smart Grid equipment.

**SMART MESSAGE** - When the cycle is complete or the appliance has problems, you have the option of receiving push notifications on your smart phone. (Refer to the modem manual for detailed information on Smart ThinQ.)

### LARGE CAPACITY STAINLESS STEEL DRUM

The ultra-large stainless steel drum offers superior durability.

### EASY-ACCESS REVERSIBLE DOOR

The wide-opening, see-through glass door provides easy access for loading and unloading. Door swing can be reversed to adjust for installation location.

### STEAM FUNCTIONS

LG's steam technology allows you to inject fabrics with a swirling jet of hot steam to refresh clothes, reduce static, and make ironing easier. Simply select the STEAMFRESH™ cycle, or you can add a steam option to selected cycles.

### NOTE

Only LG USBs will work with your LG appliance.



**Protocol P154**  
**Sanitization Performance of**  
**Residential Clothes dryer**

# IMPORTANT SAFETY INSTRUCTIONS

## **READ ALL INSTRUCTIONS BEFORE USE**

### **⚠️ WARNING**

**For your safety, the information in this manual must be followed to minimize the risk of fire or explosion, electric shock, or to prevent property damage, injury to persons, death.**

#### **Your Safety and the safety of others is very important.**

We have provided many important safety messages in this manual and on your appliance. Always read and obey all safety messages.



This is the safety alert symbol.

This symbol alerts you to potential hazards that can kill or hurt you and others.

All safety messages will follow the safety alert symbol and either the word DANGER, WARNING or CAUTION.

These words mean:



### **DANGER**

You will be killed or seriously injured if you don't immediately follow instructions.



### **WARNING**

You can be killed or seriously injured if you don't follow instructions.



### **CAUTION**

You may be slightly injured or cause damage to the product if you do not follow instructions.

All safety messages will tell you what the potential hazard is, tell you how to reduce the chance of injury, and tell you what can happen if the instructions are not followed.

- **Do not install a clothes dryer with flexible plastic venting materials. If flexible metal (foil type) duct is installed, it must be of a specific type identified by the appliance manufacturer as suitable for use with clothes dryers. Flexible venting materials are known to collapse, be easily crushed, and trap lint. These conditions will obstruct clothes dryer airflow and increase the risk of fire.**
- **Do not store or use gasoline or other flammable vapors and liquids in the vicinity of this appliance or any other appliances.**
- **Installation and service must be performed by a qualified installer, service agency, or the gas supplier.**
- **Install the clothes dryer according to the manufacturer's instructions and local codes.**
- **Save these instructions.**

### **WHAT TO DO IF YOU SMELL GAS:**

1. **Do not try to light a match or cigarette, or turn on any gas or electrical appliance.**
2. **Do not touch any electrical switches. Do not use any phone in your building.**
3. **Clear the room, building, or area of all occupants.**
4. **Immediately call your gas supplier from a neighbor's phone. Follow the gas supplier's instructions carefully.**
5. **If you cannot reach your gas supplier, call the fire department.**

# IMPORTANT SAFETY INSTRUCTIONS

## READ ALL INSTRUCTIONS BEFORE USE

### WARNING

For your safety, the information in this manual must be followed to minimize the risk of fire or explosion, electric shock, or to prevent property damage, injury to persons, death.

### BASIC SAFETY PRECAUTIONS

### WARNING

To reduce the risk of fire, electric shock, or injury to persons when using this appliance, follow basic precautions, including the following:

- Read all instructions before using the dryer.
- Before use, the dryer must be properly installed as described in this manual.
- Do not place items exposed to cooking oils in your dryer. Items contaminated with cooking oils may contribute to a chemical reaction that could cause a load to catch fire.
- Do not dry articles that have been previously cleaned in, washed in, soaked in, or spotted with gasoline, dry-cleaning solvents, or other flammable or explosive substances as they give off vapors that could ignite or explode.
- Do not reach into the dryer if the drum or any other part is moving.
- Do not repair or replace any part of the dryer or attempt any servicing unless specifically recommended in this Use and Care Guide or in published user-repair instructions that you understand and have the skills to carry out.
- Do not tamper with controls.
- Before the dryer is removed from service or discarded, remove the door to the drying compartment.
- Do not allow children to play on or in the dryer. Close supervision of children is necessary when the dryer is used near children.
- Do not use fabric softeners or products to eliminate static unless recommended by the manufacturer of the fabric softener or product.
- Do not use heat to dry articles containing foam rubber or similarly textured rubber-like materials.
- Keep area around the exhaust opening and adjacent surrounding areas free from the accumulation of lint, dust, and dirt.
- The interior of the dryer and exhaust vent should be cleaned periodically by qualified service personnel.
- Do not install or store the dryer where it will be exposed to the weather.
- Always check the inside of the dryer for foreign objects.
- Clean lint screen before or after each load.
- Do not store plastic, paper, or clothing that may burn or melt on top of the dryer during operation.

### CALIFORNIA SAFE DRINKING WATER AND TOXIC ENFORCEMENT ACT

This act requires the governor of California to publish a list of substances known to the state to cause cancer, birth defects, or other reproductive harm and requires businesses to warn customers of potential exposure to such substances.

Gas appliances can cause minor exposure to four of these substances, namely benzene, carbon monoxide, formaldehyde, and soot, caused primarily by the incomplete combustion of natural gas or LP fuels.

Properly adjusted dryers will minimize incomplete combustion. Exposure to these substances can be minimized further by properly venting the dryer to the outdoors.

### SAFETY INSTRUCTIONS FOR STEAM FUNCTIONS

### WARNING

To reduce the risk of fire, electric shock, or injury to persons when using this appliance, follow basic precautions, including the following:

- Do not open the dryer door during steam cycles. Failure to follow these instructions can result in a burn hazard.
- Do not dry articles that have been previously cleaned in, washed in, soaked in, or spotted with gasoline, dry-cleaning solvents, or other flammable or explosive substances as they give off vapors that could ignite or explode. Failure to follow these instructions can result in fire or death. Do not fill the steam feeder with gasoline, dry-cleaning solvents, or other flammable or explosive substances. Failure to follow these instructions can result in fire or death.
- Do not touch the steam nozzle in the drum during or after the steam cycle. Failure to follow these instructions can result in a burn hazard.
- Do not fill the steam feeder with hot water (over 86°F/30°C). Failure to follow these instructions can result in a burn hazard.

# IMPORTANT SAFETY INSTRUCTIONS

## READ ALL INSTRUCTIONS BEFORE USE

### WARNING

For your safety, the information in this manual must be followed to minimize the risk of fire or explosion, electric shock, or to prevent property damage, injury to persons, death.

### **GROUNDING INSTRUCTIONS**

This appliance must be grounded. In the event of malfunction or breakdown, grounding will reduce the risk of electric shock by providing a path of least resistance for electric current. This appliance must be equipped with a cord having an equipment-grounding conductor and a grounding plug. The plug must be plugged into an appropriate outlet that is properly installed and grounded in accordance with all local codes and ordinances.

Do not modify the plug provided with the appliance. If it will not fit the outlet, have a proper outlet installed by a qualified electrician. This appliance must be connected to a grounded metal, permanent wiring system or an equipment-grounding conductor must be run with the circuit conductors and connected to the equipment-grounding terminal or lead on the appliance. Electric shock can result if the dryer is not properly grounded.

### WARNING

Improper connection of the equipment-grounding conductor can result in a risk of electric shock. Check with a qualified electrician or service person if you are in doubt that the appliance is properly grounded.

### **SAFETY INSTRUCTIONS FOR INSTALLATION**

### WARNING

To reduce the risk of fire, electric shock, or injury to persons when using this appliance, follow basic precautions, including the following:

- **Properly ground dryer to conform with all governing codes and ordinances.** Follow details in the installation instructions. Electric shock can result if the dryer is not properly grounded.
- **Before use, the dryer must be properly installed** as described in this manual. Electric shock can result if the dryer is not properly grounded.
- **Install and store the dryer where it will not be exposed to temperatures below freezing or exposed to the weather.**
- **All repairs and servicing must be performed by an authorized servicer unless specifically recommended in this Owner's Guide. Use only authorized factory parts.** Failure to follow this warning can cause serious injury, fire, electric shock, or death.
- **To reduce the risk of electric shock, do not install the dryer in humid spaces.** Failure to follow this warning can cause serious injury, fire, electric shock, or death.
- **Connect to a properly rated, protected, and sized power circuit to avoid electrical overload.** Improper power circuit can melt, creating electric shock and/or fire hazard.
- **Remove all packing items and dispose of all shipping materials properly.** Failure to do so can result in death, explosion, fire, or burns.
- **Place dryer at least 18 inches above the floor for a garage installation.** Failure to do so can result in death, explosion, fire, or burns.
- **Keep all packaging from children.** Packaging material can be dangerous for children. There is a risk of suffocation.
- **Do not install near another source of heat such as a stove, cooking oven.** Failure to do so can cause deform, smoke and fire.
- **Do not place candles, smoking materials, or other flammables on top of the product.** Dripping wax, smoke, or fire can result.
- **Remove all protective vinyl film from the product.** Failure to do so can cause product damage, smoke or fire.

# IMPORTANT SAFETY INSTRUCTIONS

## **READ ALL INSTRUCTIONS BEFORE USE**

### **⚠️ WARNING**

For your safety, the information in this manual must be followed to minimize the risk of fire or explosion, electric shock, or to prevent property damage, injury to persons, death.

### **SAFETY INSTRUCTIONS FOR INSTALLATION**

### **⚠️ WARNING**

To reduce the risk of injury to persons, follow all industry recommended safety procedures including the use of long sleeved gloves and safety glasses. Failure to follow all of the safety warnings in this manual could result in property damage, injury to persons or death.

Exhaust/Ducting:

- **Gas dryers MUST be exhausted to the outside.** Failure to follow these instructions can result in fire or death.
- **The dryer exhaust system must be exhausted to the outside of the dwelling. If the dryer is not exhausted outdoors, some fine lint and large amounts of moisture will be expelled into the laundry area.** An accumulation of lint in any area of the home can create a health and fire hazard.
- **Use only rigid metal or flexible metal 4-inch diameter ductwork inside the dryer cabinet or for exhausting to the outside. Use of plastic or other combustible ductwork can cause a fire.** Punctured ductwork can cause a fire if it collapses or becomes otherwise restricted in use or during installation.
- **Ductwork is not provided with the dryer, and you should obtain the necessary ductwork locally. The end cap should have hinged dampers to prevent backdraft when the dryer is not in use.** Failure to follow these instructions can result in fire or death.
- **The exhaust duct must be 4 inches (10.2 cm) in diameter with no obstructions. The exhaust duct should be kept as short as possible. Make sure to clean any old ducts before installing your new dryer.** Failure to follow these instructions can result in fire or death.
- **Rigid or semi-rigid metal ducting is recommended for use between the dryer and the wall. In special installations when it is impossible to make a connection with the above recommendations, a UL-listed flexible metal transition duct may be used between the dryer and wall connection only. The use of this ducting will affect drying time.** Failure to follow these instructions can result in fire or death.
- **DO NOT use sheet metal screws or other fasteners which extend into the duct that could catch lint and reduce the efficiency of the exhaust system.** Secure all joints with duct tape. For complete details, follow the Installation Instructions. Failure to follow these instructions can result in fire or death.

# IMPORTANT SAFETY INSTRUCTIONS

## **READ ALL INSTRUCTIONS BEFORE USE**

### **⚠️ WARNING**

**For your safety, the information in this manual must be followed to minimize the risk of fire or explosion, electric shock, or to prevent property damage, injury to persons, death.**

### **SAFETY INSTRUCTIONS FOR CONNECTING ELECTRICITY**

### **⚠️ WARNING**

To reduce the risk of fire, electric shock, or injury to persons when using this appliance, follow basic precautions, including the following:

- **Do not, under any circumstances, cut or remove the ground prong from the power cord.** To prevent injury to persons or damage to the dryer, the electrical power cord must be plugged into a properly grounded outlet.
- **For personal safety, this dryer must be properly grounded.** Failure to do so can result in electric shock or injury.
- **Refer to the installation instructions in this manual for specific electrical requirements for your model.** Failure to follow these instructions can create an electric shock hazard and/or a fire hazard.
- **This dryer must be plugged into a properly grounded outlet. Electric shock can result if the dryer is not properly grounded. Have the wall outlet and circuit checked by a qualified electrician to make sure the outlet is properly grounded.** Failure to follow these instructions can create an electric shock hazard and/or a fire hazard.
- **The dryer should always be plugged into its own individual electrical outlet which has a voltage rating that matches the rating plate.** This provides the best performance and also prevents overloading house wiring circuits which could cause a fire hazard from overheated wires.
- **Never unplug your dryer by pulling on the power cord. Always grip plug firmly and pull straight out from the outlet.** The power cord can be damaged, resulting in a risk of fire and electric shock.
- **Repair or replace immediately all power cords that have become frayed or otherwise damaged. Do not use a cord that shows cracks or abrasion damage along its length or at either end.** The power cord can melt, creating an electric shock and/or fire hazard.
- **When installing or moving the dryer, be careful not to pinch, crush, or damage the power cord.** This will prevent injury and prevent damage to the dryer from fire and electric shock.

**SAVE THESE INSTRUCTIONS**

# TABLE OF CONTENTS

## 2 SPECIAL FEATURES

---

## 3 IMPORTANT SAFETY INSTRUCTIONS

---

- 3 WHAT TO DO IF YOU SMELL GAS
- 4 BASIC SAFETY PRECAUTIONS
- 4 CALIFORNIA SAFE DRINKING WATER AND TOXIC ENFORCEMENT ACT
- 4 SAFETY INSTRUCTIONS FOR STEAM FUNCTIONS
- 5 GROUNDING INSTRUCTIONS
- 5 SAFETY INSTRUCTIONS FOR INSTALLATION
- 7 SAFETY INSTRUCTIONS FOR CONNECTING ELECTRICITY

## 9 PARTS AND FEATURES

---

- 9 COMPONENTS
- 10 LCD SCREEN INTROCUION
- 11 CYCLE INFORMATION SCREENS

## 12 INSTALLATION INSTRUCTIONS

---

- 12 PREVIEW INSTALLATION ORDER
- 13 INSTALLATION LOCATION REQUIREMENTS
- 13 CLEARANCES
- 14 LEVELING THE DRYER
- 15 REVERSING THE DOOR
- 16 CHANGING THE DRYER VENT LOCATION
- 17 VENTING THE DRYER
- 19 CONNECTING GAS DRYERS
- 21 CONNECTING ELECTRIC DRYERS
- 26 SPECIAL REQUIREMENTS FOR MANUFACTURED OR MOBILE HOMES
- 26 FINAL INSTALLATION CHECK
- 27 INSTALLATION TEST(EXHAUST CHECK)

## 29 HOW TO USE

---

- 29 BASIC OPERATION
- 30 CYCLE GUIDE
- 32 SORTING LOAD
- 32 LOADING THE DRYER
- 32 CHECK THE LINT FILTER BEFORE EVERY LOAD
- 33 CYCLE SETTINGS BUTTONS
- 34 TIME AND STATUS SCREEN
- 35 MENU OPTIONS BUTTONS AND SCREENS
- 37 CYCLE OPTIONS AND SPECIAL FEATURES

- 38 FILLNG THE STEAM FEEDER

## 40 SMART APPLIANCE CONNECTIVITY

---

- 40 SMART THINQ OPERATION
- 41 CONNECTIVITY OVERVIEW
  - PROFILE SETUP(ID AND PASSWORD SETUP)
- 42 CONNECTIVITY SETUP
  - WI-FI SETUP
  - PRODUCT REGISTRATION
  - ZIGBEE
  - SMART GRID
- 43 SMART THINQ
  - SMART ADAPT
  - CYCLE DOWNLOAD USING WI-FI OR USB
  - UPLOADING CYCLE TO THE USB DRIVE
- 44 SOFTWARE UPDATE
- 44 LG SMART APPLIANCE APPLICATION FOR SMART PHONES
  - SMART DIAGNOSIS™
  - SMART ACCESS
  - SMART ADAPT
  - SMART MANAGER

## 45 MAINTENANCE

---

- 45 REGULAR CLEANING

## 46 TROUBLESHOOTING GUIDE

---

- 46 BEFORE CALLING FOR SEVICE

## 47 SPECIFICATIONS

---

## 48 SMART DIAGNOSIS™ SYSTEM

---

## 49 OPEN SOURCE SOFTWARE NOTICE

---

## 50 WARRANTY

---



# PARTS AND FEATURES

## Components

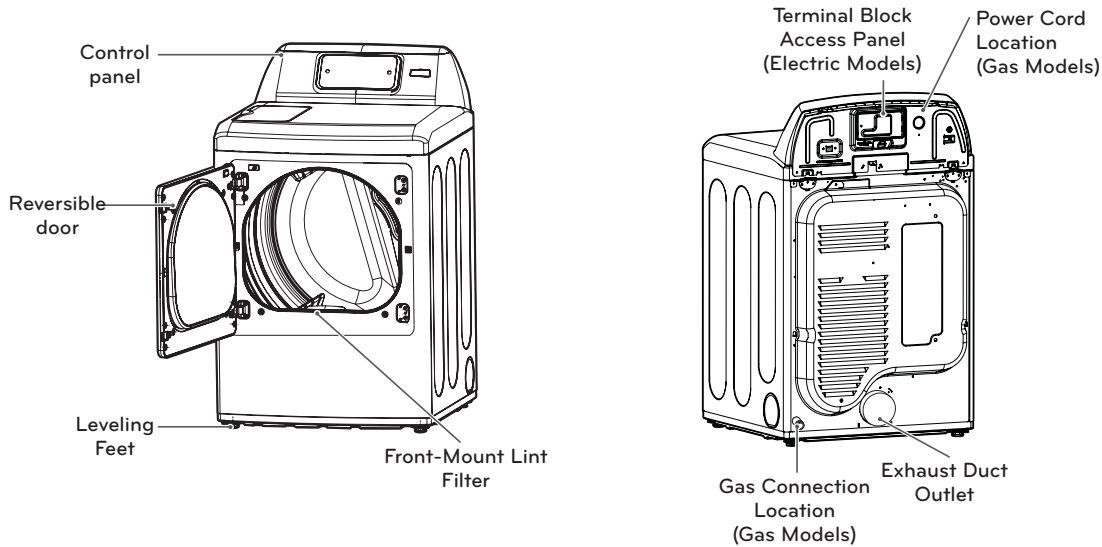

## INCLUDED ACCESSORIES



## NOTE

- Contact LG Customer Service at 1-800-243-0000 (1-888-542-2623 in Canada) if any accessories are missing.
- For your safety and for extended product life, use only authorized components. The manufacturer is not responsible for product malfunction or accidents caused by the use of separately purchased unauthorized components or parts.
- The images in this guide may be different from the actual components and accessories, and are subject to change by the manufacturer without prior notice for product improvement purposes.

## LCD SCREEN INTRODUCTION

### HOME/CYCLE SCREEN(S)

The full color LCD touch screen controls are operated by touching the icons or various areas of the screen as described in this Owner's Manual. Touching the icons or buttons changes the displayed information or navigates among the different screens. In some cases, special popup screens will be displayed to confirm your choices or to give you certain information about the operation or function. Operating guides and other

information are also available on the GUIDE screen. The HOME screen will dim after four minutes of inactivity. Touch the screen to brighten the screen, view the display, make additional changes or operate the dryer. If no icons are touched after the screen is reactivated, or if the screen remains dimmed for one minute when a cycle is not running, the control will shut off and all settings will be lost.

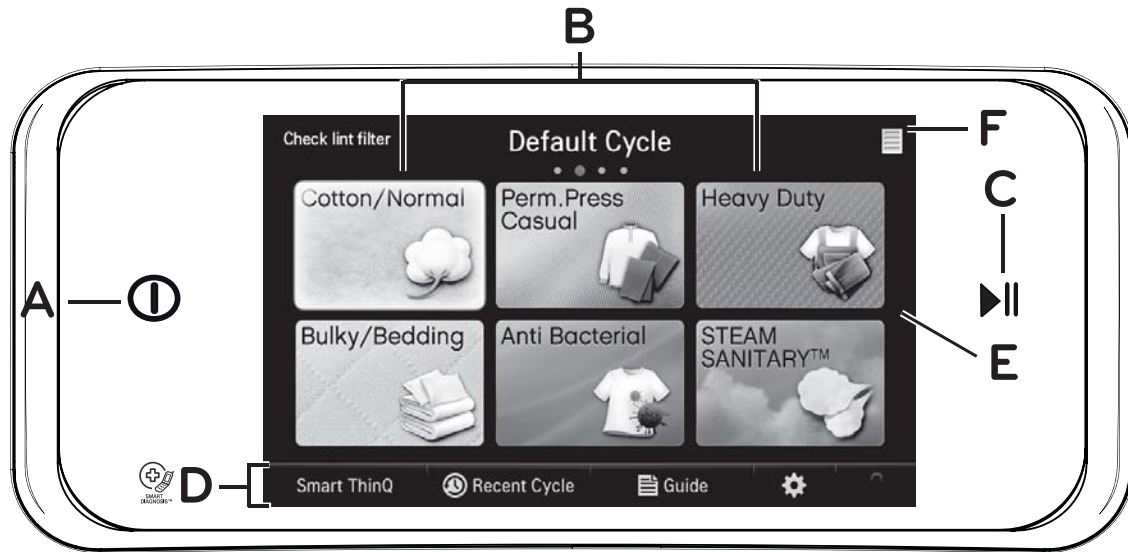

#### A POWER (ON/OFF) BUTTON

Touch to turn the dryer ON or OFF. Touching the POWER button during a cycle will cancel that cycle and any dry settings will be lost. The lid will unlock after a brief pause.

#### B CYCLES

The CYCLE screens display cycle names and icons; the default cycle is Cotton/Normal. Touch the left or right arrows to scroll through the cycle screens. There are four screens that will display up to six cycles at a time. Saved custom cycles will display on the Custom Cycle screen. The opening screen can be changed from the standard cycles to the Custom Cycles screen using the Default Cycle button in the setup screen.

#### C START/PAUSE BUTTON

Touch this button to start the selected cycle. If the dryer is running, use this button to pause the cycle without losing the current settings. Cotton/Normal is the default cycle. Touching the Start/Pause button without selecting a cycle will cause this cycle to run immediately.

#### D MENU OPTION BUTTONS

These buttons will take you to special feature and settings screens.

#### E SWIP

You can swipe the screen to navigate through the cycle screens.

#### F STATUS ICONS

Displays the status of various systems and features.

## CYCLE INFORMATION SCREENS

Selecting a cycle will display the cycle information screen. The cycle information screen allows you to view or modify the cycle

settings and options of the selected cycle either before or while paused during the cycle.

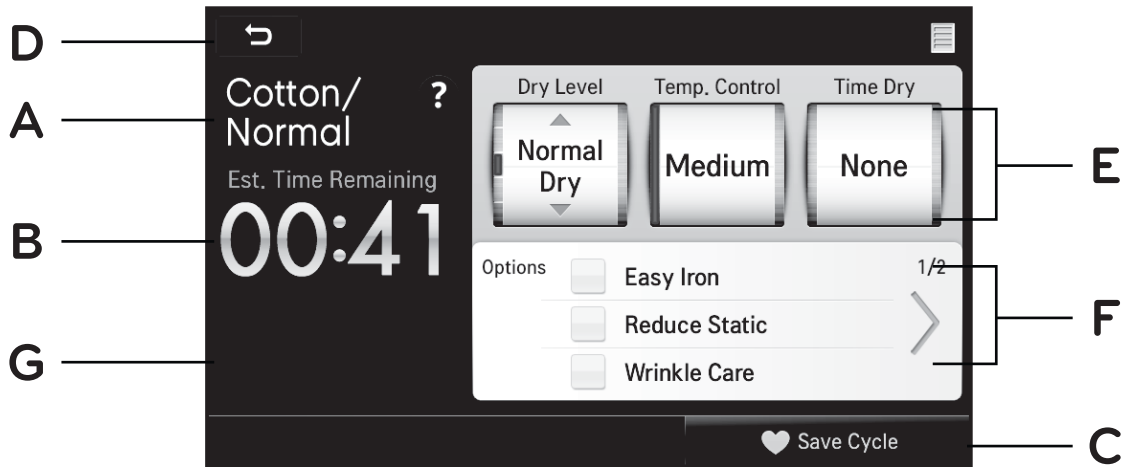

### A SELECTED CYCLE

Displays the icon and name of the selected cycle.

### B EST. TIME REMAINING

Displays the estimated time remaining in the cycle. This time will change if settings are modified or if options are added

### C SAVE CYCLE

After modifying a cycle setting, you have the option of saving it as a custom cycle and adding it to the cycle screens.

### D BACK BUTTON

Touch this button to return to the previous screen.

### E CYCLE SETTINGS

Use the arrow keys to adjust the default Dry Level, Temperature and Dry Time of the cycle. The bar to the left of each indicator shows the number of adjustments available.

### F CYCLE OPTIONS

Add available options to the cycle. Not all options are available with every cycle. The options that are not available will be dimmed.

### G ADDITIONAL INFORMATION

This area displays extra information for certain cycles and options. Dry time is shown for timed cycles, and the number of garments setting is shown for steam cycles and options. The plus (+) and minus (-) buttons are used for adjusting the settings. Refer to the steam or timed dry sections of the manual for allowable settings.

# INSTALLATION INSTRUCTIONS

## Preview installation order

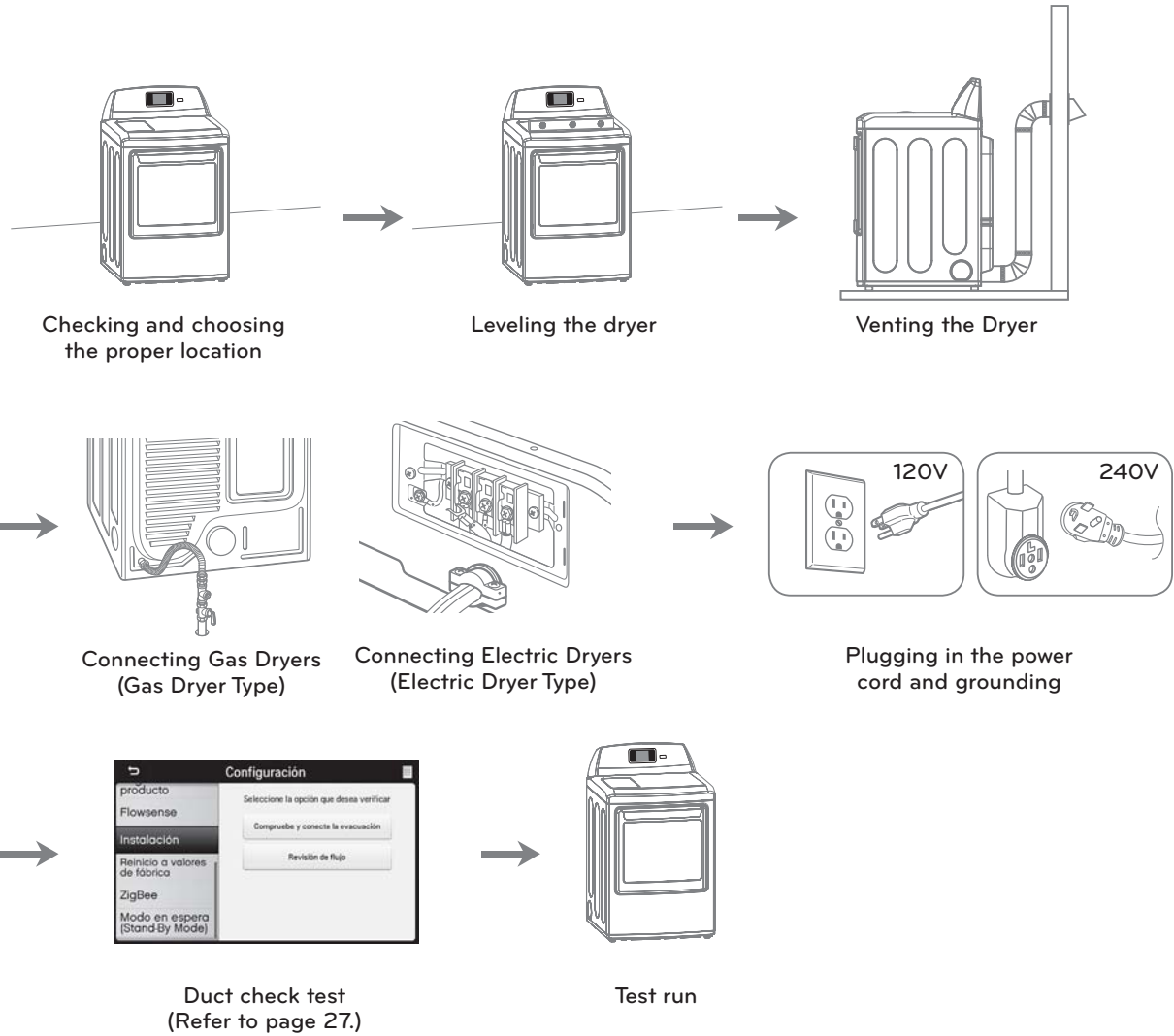

## Installation location requirements

### ⚠ WARNING

**Read all installation instructions completely before installing and operating your dryer!** It is important that you review this entire manual before installing and using your dryer. Detailed instructions concerning electrical connections, gas connections, and exhaust requirements are provided on the following pages.

- A location that allows for proper exhaust installation. A gas dryer must be exhausted to the outdoors. See **Venting Requirements**.
- A grounded electrical outlet located within 2 ft. (61 cm) of either side of the dryer. See **Electrical Requirements**.
- A sturdy floor to support the total dryer weight of 200 lbs (90.7 kg). The combined weight of a companion appliance should also be considered.
- No other fuel-burning appliance can be installed in the same closet as a dryer.

Do not operate your dryer at temperatures below 45°F (7°C). At lower temperatures, the dryer might not shut off at the end of an automatic cycle. This can result in longer drying times. The dryer must not be installed or stored in an area where it will be exposed to water and/or weather. Check code requirements. Some codes limit, or do not permit, installation of the dryer in garages, closets, mobile homes or sleeping quarters. Contact your local building inspector.

### ! NOTE

- A level floor with a maximum slope of 1 inch (2.5 cm) under entire dryer. If slope is greater than 1 inch (2.5 cm), install the Extended Dryer Feet Kit. Clothes may not tumble properly, and automatic sensor cycles may not operate correctly if dryer is not level.
- For a garage installation, you will need to place the dryer at least 18 inches (46 cm) above the floor. If using a pedestal, you will need 18 inches (46 cm) to the bottom of the dryer.

## Clearances

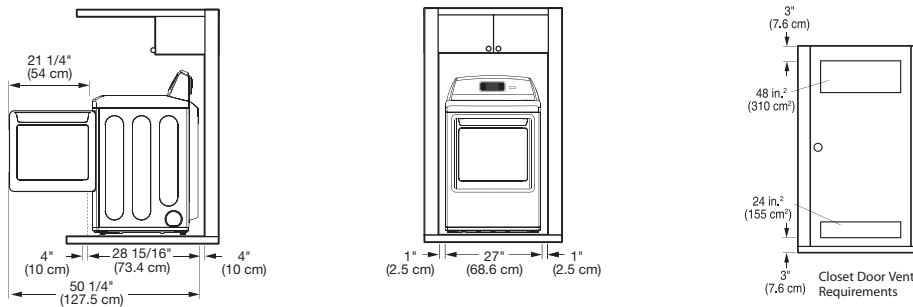

### INSTALLATION SPACING FOR RECESSED AREA OR CLOSET INSTALLATION

The following spacing dimensions are recommended for this dryer. This dryer has been tested for spacing of 0 inches (0 cm) clearance on the sides and rear. Recommended spacing should be considered for the following reasons:

- Additional spacing should be considered for ease of installation and servicing.
- Additional clearances might be required for wall, door and floor moldings.
- Additional spacing should be considered on all sides of the dryer to reduce noise transfer.
- For closet installation, with a door, minimum ventilation openings in the top and bottom of the door are required. Louvered doors with equivalent ventilation openings are acceptable.
- Companion appliance spacing should also be considered.

### ! NOTE

There should be at least a little space around the dryer (or any other appliance) to eliminate the transfer of vibration from one to the other. Too much vibration, it could cause them to make noise or touch each other causing paint damage and making even more noise.

## Clearance (Cont.)

### RECOMMENDED INSTALLATION SPACING FOR CABINET INSTALLATION

- For cabinet installation with a door, minimum ventilation openings in the top of the cabinet are required.

\*Required spacing

\*\*For side or bottom venting, 2 inches (5.1 cm) spacing is allowed.

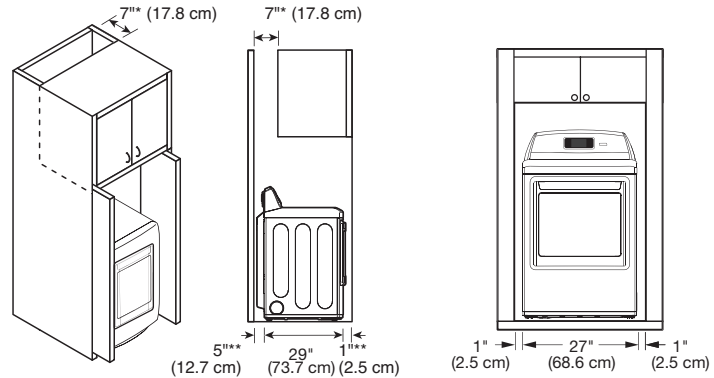

## Leveling the dryer

### ⚠ WARNING

- **To reduce the risk of injury to persons, adhere to all industry recommended safety procedures including the use of long sleeved gloves and safety glasses.** Failure to follow this warning can cause serious injury or death.
- **The appliances are heavy. Two or more people are required when installing the dryer.** Failure to follow this warning can cause serious injury or death.

To ensure that the dryer provides optimal drying performance, it must be level. To minimize vibration, noise, and unwanted movement, the floor must be a perfectly level, solid surface.

### ⓘ NOTE

Adjust the leveling feet only as far as necessary to level the dryer. Extending the leveling feet more than necessary can cause the dryer to vibrate.

1. Position the dryer in the final location. Place a level across the top of the dryer.

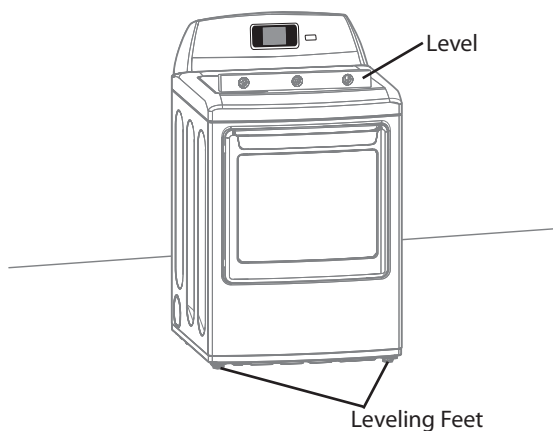

- All four leveling feet must rest solidly on the floor. Gently push on the top corners of the dryer to make sure that the dryer does not rock from corner to corner.

If you are installing the dryer on the optional pedestal, you must use the leveling feet on the pedestal to level the dryer. The dryer leveling feet should be fully retracted.

2. Use an adjustable wrench to turn the leveling feet. Turn clockwise to raise the dryer or counterclockwise to lower it. Raise or lower the leveling feet until dryer is level from side to side and front to back.

Make sure that all 4 leveling feet are in firm contact with the floor.

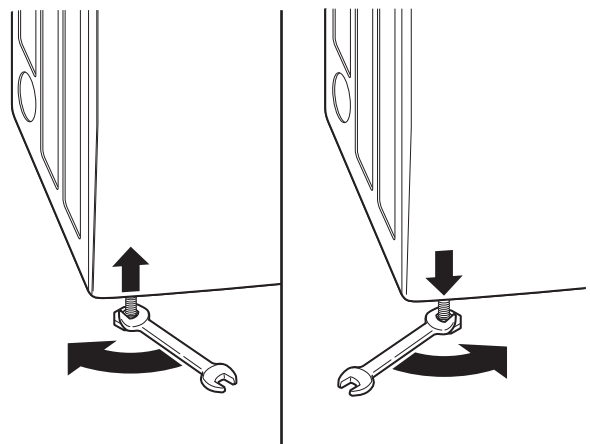

## Reversing the door

### ⚠️ WARNING

- To avoid damage to the dryer or the door, support the door with a stool or box that fits under the door, or have an assistant support the weight of the door.
- Avoid dropping the door to avoid damage to the door or the floor.

THE DRYER DOOR IS VERY LARGE AND HEAVY. Failure to follow the instructions below can result in damage to the dryer, property damage or injury to persons.

1. Open the door and remove the two plastic hole caps on the catch side by gently prying up with a flat blade screwdriver. Save these for step 6.

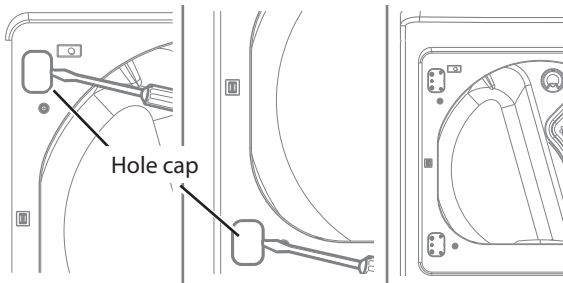

2. While supporting the door, remove the 4 screws, two from each hinge. Set the door aside face down on a protected surface to prevent damage to the door or the work surface.

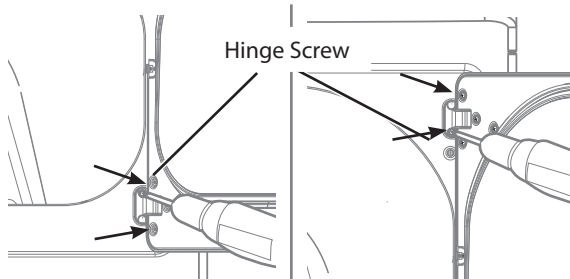

3. With the door on a protected surface, remove the 12 screws on each side of the door and lift off the inner door frame using a flat blade screwdriver. Remove the latch hook and blank and move them to the opposite side.

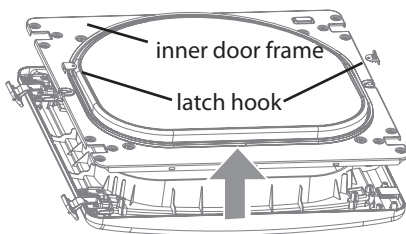

4. Remove the 4 screws securing the hinges to the door frame. Remove the two plastic cover caps. Reinstall the hinges and cover caps on the opposite sides from which they were removed.

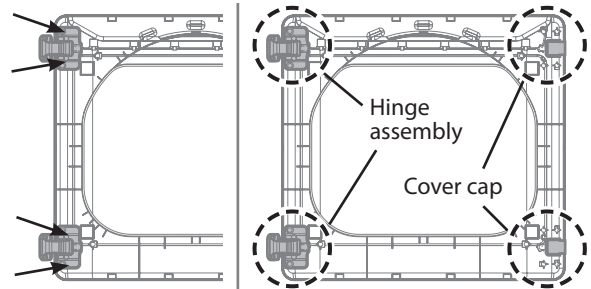

5. With the hinges and cover caps in the new locations, remount the inner door frame onto the outer door frame with the screws removed in step 3 above.

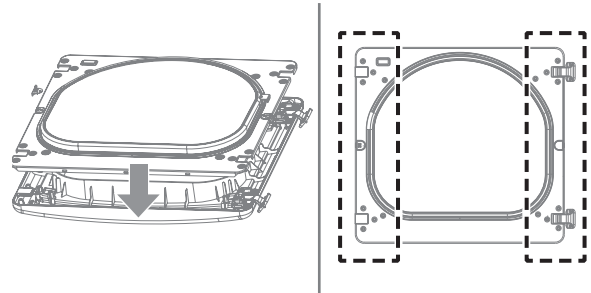

6. Reinstall the door with the screws from step 1,2.

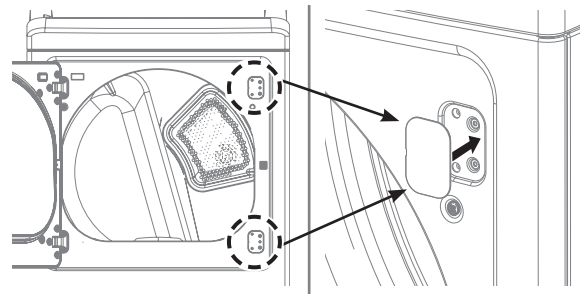

6. Test the swing of the door to make sure the hinges and latch are properly aligned and that the door closes and latches correctly.

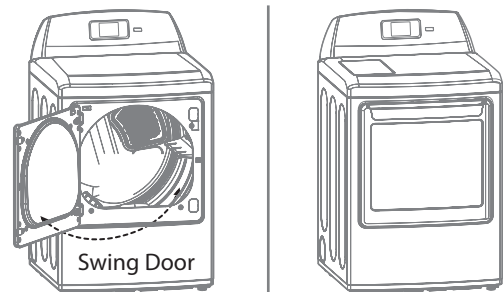

## Changing the dryer vent location

### ⚠️ WARNING

- Use a heavy metal vent.
- Do not use plastic or thin foil duct.
- Clean old ducts before installing this dryer.
- To reduce the risk of personal injury, adhere to all industry recommended safety procedures including the use of long sleeved gloves and safety glasses.
- Failure to follow all of the safety warnings in this manual could result in property damage, injury to person or death.

Your new dryer is shipped to vent to the rear.

It can also be configured to vent to the bottom or side (right-side venting is not available on gas models).

An adapter kit, part number **383EEL9001B**, may be purchased from your LG retailer. This kit contains the necessary duct components to change the dryer vent location.

1. Remove the rear exhaust duct retaining screw. Pull out the exhaust duct.

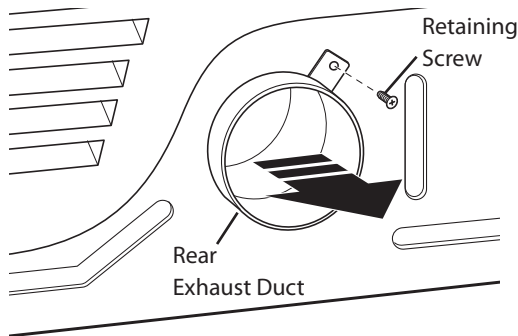

### OPTION 1: SIDE VENTING

2. Press the tabs on the knockout and carefully remove the knockout for the desired vent opening (right-side venting is not available on gas models). Press the adapter duct onto the blower housing and secure to the base of the dryer as shown.

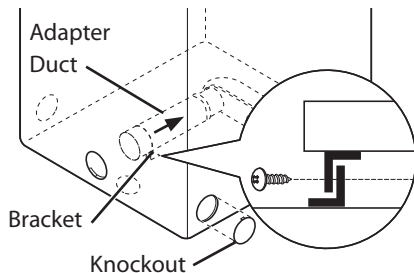

3. Preassemble a 4 inches (10.2 cm) elbow to the next 4-inches (10.2 cm) duct section, and secure all joints with duct tape. Be sure that the male end of the elbow faces AWAY from the dryer. Insert the elbow/duct assembly through the side opening and press it onto the adapter duct. Secure in place with duct tape. Be sure that the male end of the duct protrudes 1½ inches (3.8 cm) to connect the remaining ductwork. Attach cover plate to the back of the dryer with included screw.

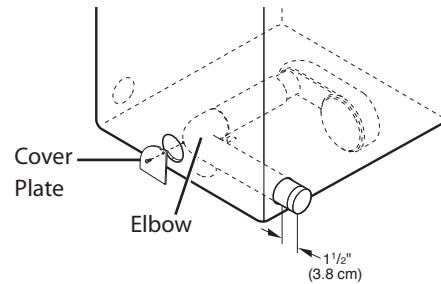

### OPTION 2: BOTTOM VENTING

2. Press the adapter duct onto the blower housing and secure to the base of the dryer as shown.

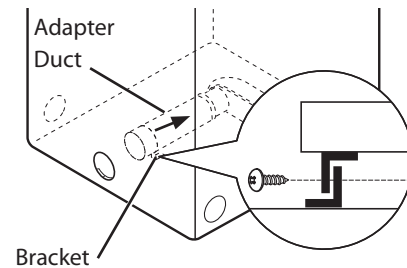

3. Insert the 4 inches (10.2 cm) elbow through the rear opening and press it onto the adapter duct. Be sure that the male end of the elbow faces down through hole in the bottom of the dryer. Secure in place with duct tape. Attach the cover plate to the back of the dryer with included screw.

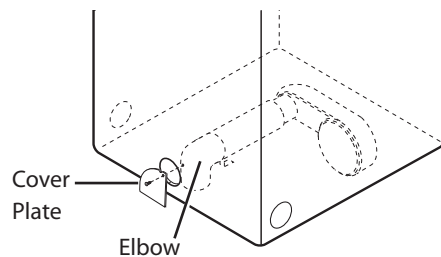



## Venting the dryer

### WARNING

To reduce the risk of fire, electric shock, or personal injury when using this appliance, follow basic precautions, including the following:

- **Do not crush or collapse ductwork.** Failure to follow these instructions can result in fire or death.
- **Do not allow ductwork to rest on or contact sharp objects.** Failure to follow these instructions can result in fire or death.
- **If connecting to existing ductwork, make sure it is suitable and clean before installing the dryer.** Failure to follow these instructions can result in fire or death.
- **Venting must conform to local building codes.** Failure to follow these instructions can result in fire or death.
- **Gas dryers MUST exhaust to the outdoors.** Failure to follow these instructions can result in fire or death.
- **Use only 4-inch (10.2 cm) rigid or flexible metal ductwork inside the dryer cabinet and for venting outside.** Failure to follow these instructions can result in fire or death.
- **To reduce the risk of fire, combustion, or accumulation of combustible gases, DO NOT exhaust dryer air into an enclosed and unventilated area, such as an attic, wall, ceiling, crawl space, chimney, gas vent, or concealed space of a building.** Failure to follow these instructions can result in fire or death.
- **To reduce the risk of fire, DO NOT exhaust the dryer with plastic or thin foil ducting.** Failure to follow these instructions can result in fire or death.
- **The exhaust duct must be 4 inches (10.2 cm) in diameter with no obstructions. The exhaust duct should be kept as short as possible. Make sure to clean any old ducts before installing your new dryer.** Failure to follow these instructions can result in fire or death.
- **Rigid or semirigid metal ducting is recommended for use between the dryer and the wall. In special installations when it is impossible to make a connection with the above recommendations, a UL-listed flexible metal transition duct may be used between the dryer and wall connection only. The use of this ducting will affect drying time.** Failure to follow these instructions can result in fire or death.
- **DO NOT use sheet metal screws or other fasteners which extend into the duct that could catch lint and reduce the efficiency of the exhaust system. Secure all joints with duct tape.** Failure to follow these instructions can result in fire or death.
- **To maximize operating results, please observe the duct length limitations noted in the chart next page.** Failure to follow these instructions can result in fire or death.
- **Ductwork is not provided with the dryer. You should obtain the necessary ductwork locally. The end cap should have hinged dampers to prevent backdraft when the dryer is not in use.** Failure to follow these instructions can result in fire or death.
- **The Total length of flexible metal duct shall not exceed 8 ft. (2.4 m)**
- **In Canada, that only those foil-type flexible ducts, if any, specifically identified for use with the appliance by the manufacturer shall be used.** In the United States, that only those foil-type flexible ducts, if any, specifically identified for use with the appliance by the manufacturer and that comply with the Outline for Clothes Dryer Transition Duct, Subject 2158A, shall be used.

## Venting the dryer (cont.)

### Ductwork

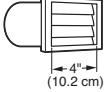
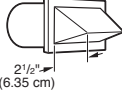
WALL CAP TYPE	NUMBER OF 90° ELBOWS	MAXIMUM LENGTH OF 4-INCH DIAMETER RIGID METAL DUCT
 4" (10.2 cm)	0	65 ft. (19.8 m)
	1	55 ft. (16.8 m)
	2	47 ft. (14.3 m)
	3	36 ft. (11.0 m)
	4	28 ft. (8.5 m)
Use Only for Short Run Installations  2 1/2" (6.35 cm)	0	55 ft. (16.8 m)
	1	47 ft. (14.3 m)
	2	41 ft. (12.5 m)
	3	30 ft. (9.1 m)
	4	22 ft. (6.7 m)

#### NOTE

Deduct 6 ft. (1.8 m) for each additional elbow. It is not recommended to use more than four 90° elbows.

### ROUTING AND CONNECTING DUCTWORK

#### NOTE

Follow the guidelines below to maximize drying performance and reduce lint buildup and condensation in the ductwork. Ductwork and fittings are NOT included and must be purchased separately.

- Use 4-inch (10.2 cm) diameter rigid or semirigid metal ductwork.
- The exhaust duct run should be as short as possible.
- Use as few elbow joints as possible.
- The male end of each section of exhaust duct must point away from the dryer.
- Use duct tape on all duct joints.
- Insulate ductwork that runs through unheated areas in order to reduce condensation and lint buildup on duct surfaces.
- Failure to exhaust the dryer correctly will void the dryer's warranty.

#### CORRECT VENTING

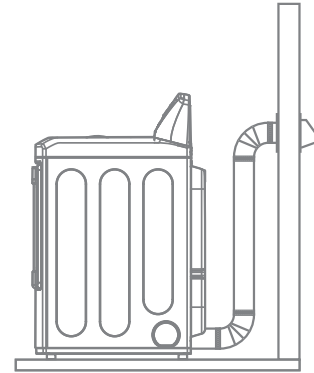

#### INCORRECT VENTING

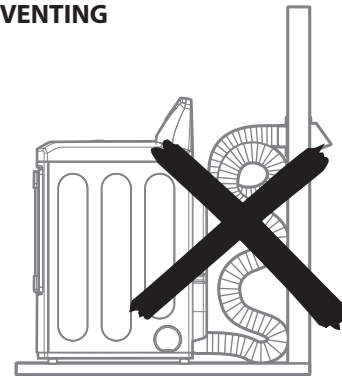

## Connecting gas dryers

### ⚠ WARNING

To reduce the risk of fire, electric shock, or personal injury when using this appliance, follow basic precautions, including the following:

- **Gas supply requirements:**  
As shipped from the factory, this dryer is configured for use with natural gas. It can be converted for use with LP (Liquefied Propane) gas. Gas pressure must not exceed 13 inches of water column.
- **A qualified service or gas company technician must connect the dryer to the gas service.**  
Failure to do so can result in fire, explosion, or death.
- **Isolate the dryer from the gas supply system by closing its individual manual shutoff valve during any pressure testing of the gas supply.** Failure to do so can result in fire, explosion, or death.
- **Supply line requirements:**  
Your laundry room must have a rigid gas supply line to your dryer. In the United States, an individual manual shutoff valve **MUST** be installed within at least 6 ft. (1.8 m) of the dryer, in accordance with the National Fuel Gas Code ANSI Z223.1 or Canadian gas installation code CSA B149.1. A  $\frac{1}{8}$ -inch NPT pipe plug must be installed. Failure to do so can result in fire, explosion, or death
- **If using a rigid pipe, the rigid pipe should be  $\frac{1}{2}$ -inch IPS. If acceptable under local codes and ordinances and when acceptable to your gas supplier,  $\frac{3}{8}$ -inch approved tubing may be used where lengths are less than 20 ft. (6.1 m). Larger tubing should be used for lengths in excess of 20 ft. (6.1 m).** Failure to do so can result in fire, explosion, or death.
- **Connect the dryer to the type of gas shown on the nameplate.** Failure to do so can result in fire, explosion, or death.
- **To prevent contamination of the gas valve, purge the gas supply of air and sediment before connecting the gas supply to the dryer. Before tightening the connection between the gas supply and the dryer, purge remaining air until the odor of gas is detected.** Failure to do so can result in fire, explosion, or death.
- **DO NOT use an open flame to inspect for gas leaks. Use a noncorrosive leak-detection fluid.** Failure to do so can result in fire, explosion, or death.
- **Use only a new AGA- or CSA-certified gas supply line with flexible stainless steel connectors.** Failure to do so can result in fire, explosion, or death.
- **Securely tighten all gas connections.** Failure to do so can result in fire, explosion, or death.
- **DO NOT attempt any disassembly of the dryer; any disassembly requires the attention and tools of an authorized and qualified service person or company.** Failure to do so can result in fire, explosion, or death.
- **Use a pipe-joint compound that is insoluble in Liquefied Petroleum (LP) gas on all pipe threads.** Failure to do so can result in fire, explosion, or death.

### Electrical Requirements for Gas Models Only

### ⚠ WARNING

To reduce the risk of fire, electric shock, or personal injury when using this appliance, follow basic precautions, including the following:

- **Do not, under any circumstances, cut or remove the third (ground) prong from the power cord.** Failure to follow this warning can result in fire, explosion, or death.
- **For personal safety, this dryer must be properly grounded.** Failure to follow this warning can result in fire, explosion, or death.
- **The power cord of this dryer is equipped with a 3-prong (grounding) plug which mates with a standard 3-prong (grounding) wall outlet to minimize the possibility of electric shock hazard from this appliance.** Failure to follow this warning can result in fire, explosion, or death.
- **This dryer must be plugged into a 60 Hz, 120 VAC, grounded outlet protected by a 15-ampere fuse or circuit breaker.** Failure to follow this warning can result in fire, explosion, or death.
- **Where a standard 2-prong wall outlet is encountered, it is your personal responsibility and obligation to have it replaced with a properly grounded 3-prong wall outlet.** Failure to follow this warning can result in fire, explosion, or death.

## Connecting gas dryers (cont.)

### ⚠ WARNING

To reduce the risk of fire, electric shock, or personal injury when using this appliance, follow basic precautions, including the following:

- **Installation and service must be performed by a qualified installer, service agency, or the gas supplier.** Failure to do so can result in fire, explosion, or death.
- **Use only a new stainless steel flexible connector and a new AGA-certified connector.** Failure to do so can result in fire, explosion, or death.
- **A gas shutoff valve must be installed within 6 ft. (1.8 m) of the dryer.** Failure to do so can result in fire, explosion, or death.
- **The dryer is configured for Natural Gas when shipped from the factory. Make sure that the dryer is equipped with the correct burner orifice for the type of gas being used (Natural Gas or Liquefied Petroleum).** Failure to do so can result in fire, explosion, or death.
- **If necessary, the correct orifice (for the LP orifice kit order part number 383EEL3002D) should be installed by a qualified technician and the change should be noted on the dryer.** Failure to do so can result in fire, explosion, or death.
- **All connections must be in accordance with local codes and regulations.** Failure to do so can result in fire, explosion, or death.
- **Gas dryers MUST exhaust to the outdoors.** Failure to do so can result in fire, explosion, or death.

### Connecting the Gas Supply

1. Make sure that the gas supply to the laundry room is turned OFF. Confirm that the type of gas available in your laundry room is appropriate for the dryer. The dryer is prepared for Natural Gas with a  $\frac{3}{8}$  - inch NPT gas connection.
2. Remove the shipping cap from the gas connection at the back of the dryer. Be careful not to damage the threads of the gas connector when removing the shipping cap.
3. Connect the dryer to your laundry room's gas supply using a new flexible stainless steel connector with a  $\frac{3}{8}$  - inch NPT fitting.
4. Securely tighten all connections between the dryer and your laundry room's gas supply. Turn on your laundry room's gas supply and check all pipe connections (both internal and external) for gas leaks with a noncorrosive leak-detection fluid.

### Electrical Connection

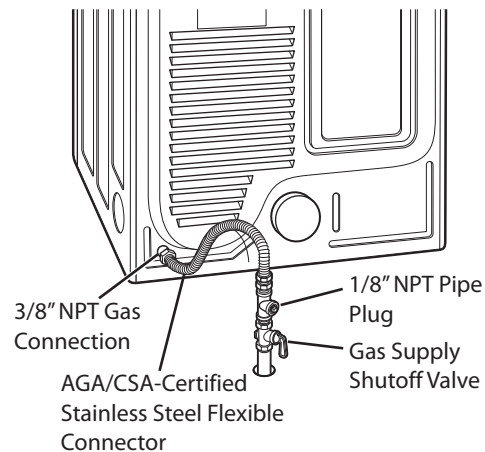
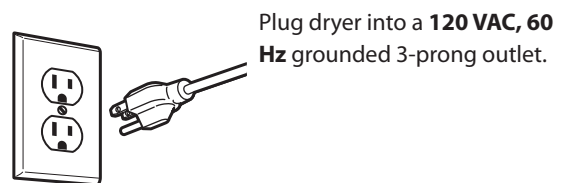

### High-Altitude Installations

The BTU rating of this dryer is AGA-certified for elevations below 10,000 feet.

If your gas dryer is being installed at an elevation above 10,000 feet, it must be derated by a qualified technician or gas supplier.

## Connecting electric dryers

### ⚠️ WARNING

To help prevent fire, electric shock, serious injury, or death, the wiring and grounding must conform to the latest edition of the National Electrical Code, ANSI/NFPA 70 and all applicable local regulations. Please contact a qualified electrician to check your home's wiring and fuses to ensure that your home has adequate electrical power to operate the dryer.

#### *Electrical Requirements for Electric Models Only*

### ⚠️ WARNING

To reduce the risk of fire, electric shock, or injury to persons when using this appliance, follow basic precautions, including the following:

- **This dryer must be connected to a grounded metal, permanent wiring system, or an equipment-grounding conductor must be run with the circuit conductors and connected to the equipment-grounding terminal or lead on the dryer.** Failure to do so can result in fire, explosion, or death.
- **The dryer has its own terminal block that must be connected to a separate 240 VAC, 60-Hertz, single-phase circuit, fused at 30 amperes (the circuit must be fused on both sides of the line). ELECTRICAL SERVICE FOR THE DRYER SHOULD BE OF THE MAXIMUM RATE VOLTAGE LISTED ON THE NAMEPLATE. DO NOT CONNECT DRYER TO 110-, 115-, OR 120-VOLT CIRCUIT.** Failure to follow these instructions can result in fire, explosion, or death.
- **If branch circuit to dryer is 15 ft. (4.5 m) or less in length, use UL (Underwriters Laboratories) listed No.-10 AWG wire (copper wire only), or as required by local codes. If over 15 ft. (4.5 m), use UL-listed No.-8 AWG wire (copper wire only), or as required by local codes. Allow sufficient slack in wiring so dryer can be moved from its normal location when necessary.** Failure to do so can result in fire, explosion, or death.
- **The power cord (pigtail) connection between wall receptacle and dryer terminal block IS NOT supplied with dryer. Type of pigtail and gauge of wire must conform to local codes and with instructions on the following pages.** Failure to follow these instructions can result in fire, explosion, or death.
- **A 4-wire connection is required for all mobile and manufactured home installations, as well as all new construction after January 1, 1996. A 4-wire connection must be used where local codes do not permit grounding through the neutral wire.** Failure to do so can result in fire, explosion, or death.

### ⚠️ WARNING

To reduce the risk of fire, electric shock, or personal injury when using this appliance, follow basic precautions, including the following:

- **Do not modify the plug and internal wire provided with the dryer.**
- **The dryer should be connected to 4-hole outlet.**
- **If it does not fit the outlet, a proper outlet will need to be installed by a qualified electrician.**

### ⚠️ WARNING

To reduce the risk of fire, electric shock, or personal injury when using this appliance, follow basic precautions, including the following:

- **Any installation in a manufactured or mobile home must comply with the Manufactured Home Construction and Safety Standards Title 24 CFR, Part 32-80 or Standard CAN/CSA0Z240 MH and local codes and ordinances.**
- **A 4-wire connection is required for all mobile and manufactured home installations, as well as all new construction after January 1, 1996.** Failure to do so can result in fire, explosion, or death.

## Connecting electric dryers (cont.) USA only

### ⚠ WARNING

- Connect the power cord to the terminal block. Each colored wire should be connected to same color screw. Wire color indicated on manual is connected to the same color screw in block. Failure to follow these instructions may result in a short or overload.
- Grounding through the neutral conductor is prohibited for: (1) new branch-circuit installations, (2) mobile homes, (3) recreational vehicles, and (4) areas where local codes prohibit grounding through the neutral conductor.



#### Four-Wire Connection for Electric Dryers: Power Cord

- A 4-wire connection is required for all mobile and manufactured home installations, as well as all new construction after January 1, 1996.
  - A UL-listed strain relief is required.
1. Remove the terminal block access cover on the upper back of the dryer. Install a UL-listed strain relief into the power cord through-hole; then thread a UL-listed, **30 A, 240 V, 4-wire, #10 AWG-minimum copper** conductor power cord through the strain relief.

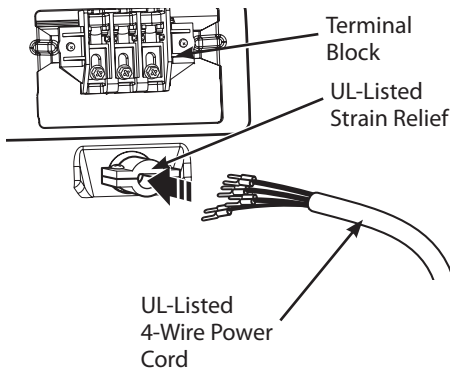

- Use a **30 A, 240 V, UL-listed power cord with #10 AWG-minimum copper** conductor and closed loop or forked terminals with upturned ends.

2. Transfer the dryer's ground wire from behind the green ground screw to the center screw of the terminal block. Attach the two hot leads of the power cord to the outer terminal block screws. Attach the white neutral wire to the center terminal block screw. Attach the power cord ground wire to the green ground screw. **TIGHTEN ALL SCREWS SECURELY.** Reinstall the terminal block access cover.

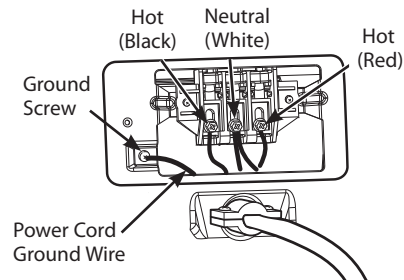

## Connecting electric dryers (cont.) USA only

### ⚠ WARNING

• Connect the power cord to the terminal block. Each colored wire should be connected to same color screw. Wire color indicated on manual is connected to the same color screw in block. Failure to follow these instructions may result in a short or overload.

• Grounding through the neutral conductor is prohibited for: (1) new branch-circuit installations, (2) mobile homes, (3) recreational vehicles, and (4) areas where local codes prohibit grounding through the neutral conductor.

#### Four-Wire Connection for Electric Dryers: Direct Wire

• A 4-wire connection is required for all mobile and manufactured home installations, as well as all new construction after January 1, 1996.

• A UL-listed strain relief is required.

1. Remove 5 inches (12.7 cm) of the outer covering from the wire. Remove 5 inches of insulation from the ground wire. Cut off approximately 1½ inches (3.8 cm) from the other three wires and strip 1 inch (2.5 cm) insulation from each wire. Bend the ends of the three shorter wires into a hook shape.

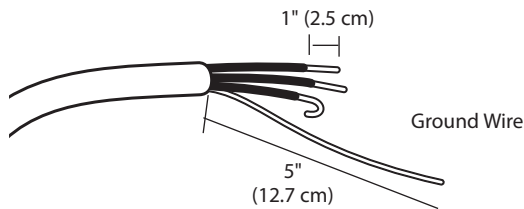

2. Remove the terminal block access cover on the upper back of the dryer. Install a UL-listed strain relief into the power cord through-hole; then thread the power cable prepared in Step 1 through the strain relief.

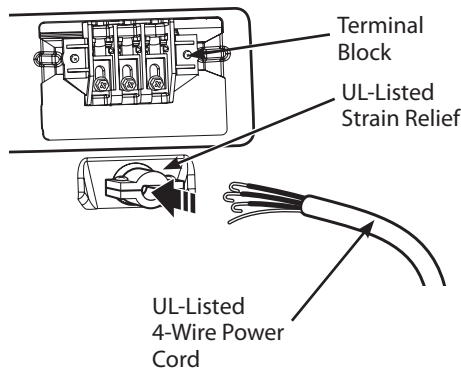

- Use UL-listed **4-wire #10 AWG-minimum copper** conductor cable.
  - Allow at least 5 ft. (1.5 m) length to allow for removal and reinstallation of the dryer.
3. Transfer the dryer's ground wire from behind the green ground screw to the center screw of the terminal block. Attach the two hot leads of the power cable to the outer terminal block screws. Attach the white neutral wire to the center terminal block screw. Attach the power cable ground wire to the green ground screw. **TIGHTEN ALL SCREWS SECURELY.** Reinstall the terminal block access cover.

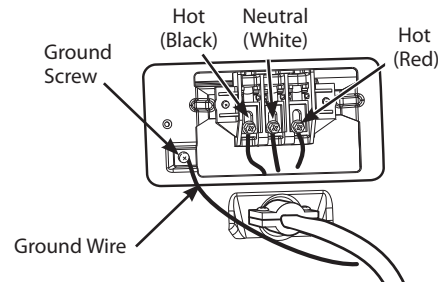

## Connecting electric dryers (cont.) USA only

### ⚠ WARNING

- Connect the power cord to the terminal block. Each colored wire should be connected to same color screw. Wire color indicated on manual is connected to the same color screw in block. Failure to follow these instructions may result in a short or overload.
- Grounding through the neutral conductor is prohibited for: (1) new branch-circuit installations, (2) mobile homes, (3) recreational vehicles, and (4) areas where local codes prohibit grounding through the neutral conductor.



### Three-Wire Connection for Electric Dryers: Power Cord

- A 3-wire connection is NOT permitted on new construction after January 1, 1996.
  - A UL-listed strain relief is required.
1. Remove the terminal block access cover on the upper back of the dryer. Install a UL-listed strain relief into the power cord through-hole; then thread a UL-listed, **30 A, 240 V, 3-wire, #10 AWG-minimum copper** conductor power cord through the strain relief.

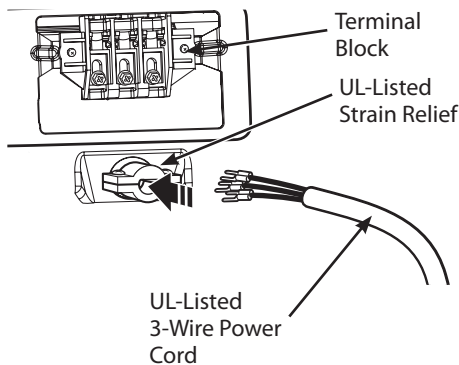

- Use a **30 A, 240 V, UL-listed power cord with #10 AWG-minimum copper** conductor and closed loop or forked terminals with upturned ends.

2. Attach the two hot leads of the power cord to the outer terminal block screws. Attach the neutral wire to the center terminal block screw. Connect the external ground (if required by local codes) to the green ground screw. **TIGHTEN ALL SCREWS SECURELY.** Reinstall the terminal block access cover.

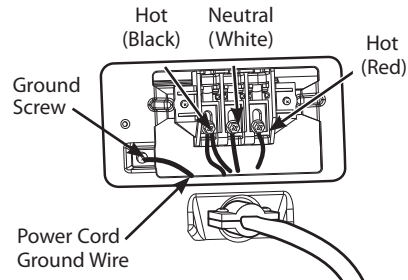



## Connecting electric dryers (cont.) USA only

### ⚠️ WARNING

- Connect the power cord to the terminal block. Each colored wire should be connected to same color screw. Wire color indicated on manual is connected to the same color screw in block. Failure to follow these instructions may result in a short or overload.
- Grounding through the neutral conductor is prohibited for: (1) new branch-circuit installations, (2) mobile homes, (3) recreational vehicles, and (4) areas where local codes prohibit grounding through the neutral conductor.

### Three-Wire Connection for Electric Dryers: Direct Wire

- A 3-wire connection is NOT permitted on new construction after January 1, 1996.
  - A UL-listed strain relief is required.
1. Remove 3½ inches (8.9 cm) of the outer covering from the wire. Strip 1 inch (2.5 cm) insulation from each wire. Bend the ends of the three wires into a hook shape.

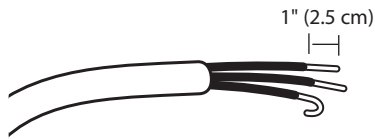

2. Remove the terminal block access cover on the upper back of the dryer. Install a UL-listed strain relief into the power cord through-hole; then thread the power cable prepared in Step 1 through the strain relief.

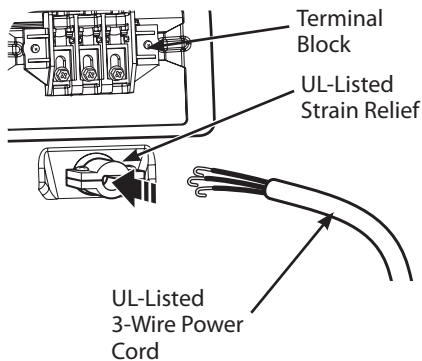

- Use UL-listed **3-wire #10 AWG-minimum copper** conductor cable.
  - Allow at least 5 ft. (1.5 m) length to allow for removal and reinstallation of the dryer.
3. Attach the two hot leads of the power cord to the outer terminal block screws. Attach the neutral wire to the center terminal block screw. Connect the external ground (if required by local codes) to the green ground screw. **TIGHTEN ALL SCREWS SECURELY.** Reinstall the terminal block access cover.

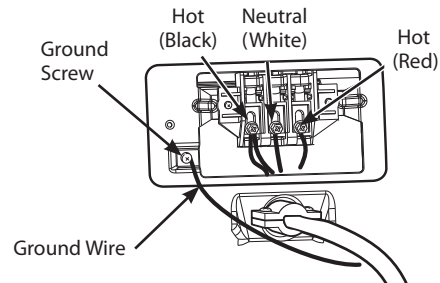

## Special requirements for manufactured or mobile homes

Any installation in a manufactured or mobile home must comply with the Manufactured Home Construction and Safety Standards Title 24 CFR, Part 32-80 or Standard CAN/CSA0Z240 MH and local codes and ordinances. If you are uncertain whether your proposed installation will comply with these standards, please contact a service and installation professional for assistance.

- A gas dryer must be permanently attached to the floor.
- The electrical connection for an electric dryer must be a 4-wire connection. More detailed information concerning the electrical connection is provided in the section Connecting Electric Dryers.
- To reduce the risk of combustion and fire, the dryer must be vented to the outside.
- DO NOT vent the dryer under a manufactured home or mobile home.
- Electric dryers may be vented to the outside using the back, left, right, or bottom panel.
- Gas dryers may be vented to the outside using the back, left, or bottom panel. Gas dryers may not be vented to the outside using the right side panel because of the burner housing.
- The dryer exhaust duct must be affixed securely to the manufactured or mobile home structure, and the exhaust duct must be made of a material that will resist fire and combustion. It is recommended that you use a rigid or flexible metal duct.
- DO NOT connect the dryer exhaust duct to any other duct, vent, chimney, or other exhaust duct.
- Make sure the dryer has adequate access to outside fresh air to ensure proper operation. The opening for outside fresh air must be at least 25 in<sup>2</sup> (163 cm<sup>2</sup>).
- It is important that the clearance of the duct from any combustible construction be at least 2 inches (5 cm), and when venting the dryer to the outdoors, the dryer can be installed with a clearance of 1 inch (2.5 cm) at the sides and back of the dryer.
- Please be aware that venting materials are not supplied with the dryer. You should obtain the venting materials necessary for proper installation.

## Final installation check

Once you have completed the installation of the dryer and it is in its final location, confirm proper operation with the following tests and Duct Condition Testing on the following page.

### Testing Dryer Heating

#### GAS MODELS

Close the dryer door, press the ON/OFF switch to turn the dryer on, and start the dryer on a heat setting. When the dryer starts, the igniter should ignite the main burner.

#### ! NOTE

If all air is not purged from the gas line, the gas igniter may turn off before the main burner ignites. If this happens, the igniter will reattempt gas ignition after approximately two minutes.

#### ELECTRIC MODELS

Close the dryer door, press the ON/OFF switch to turn the dryer on, and start the dryer on a heat setting. The exhaust air should be warm after the dryer has been operating for 3 minutes.

### Checking Airflow

Effective dryer operation requires proper airflow. The adequacy of the airflow can be measured by evaluating the static pressure. Static pressure in the exhaust duct can be measured with a manometer, placed on the exhaust duct approximately 2 ft. (60.9 cm) from the dryer. Static pressure in the exhaust duct should not exceed 0.6 inches (1.5 cm). The dryer should be checked while the dryer is running with no load.

### Checking Levelness

Once the dryer is in its final location, recheck the dryer to be sure it is level. Make sure it is level front to back and side to side, and that all 4 leveling feet are firmly on the floor.

## Installation test (Exhaust check)

Once you have completed the installation of the dryer, use this test to make sure the condition of the exhaust system is adequate for proper operation of the dryer. This test should be performed to alert you to any serious problems in the exhaust system of your home.

- Your dryer features FLOW SENSE™, an innovative sensing system that automatically detects blockages and restrictions in dryer ductwork. Keeping ductwork clean of lint buildup and free of restrictions allows clothes to dry faster and reduces energy use.

### NOTE

The dryer should be cool before starting this test. If the dryer was warmed up during installation, run the AIR DRY cycle for a few minutes to reduce the interior temperature.

#### To activate the Installation test:

1. Touch Setting

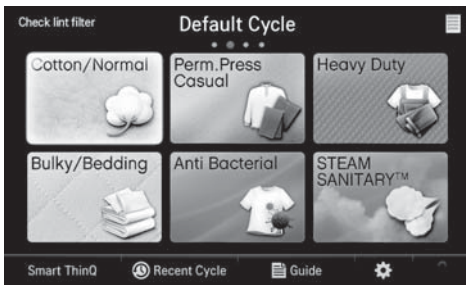

2. Touch Installation



3. Touch Flow Check

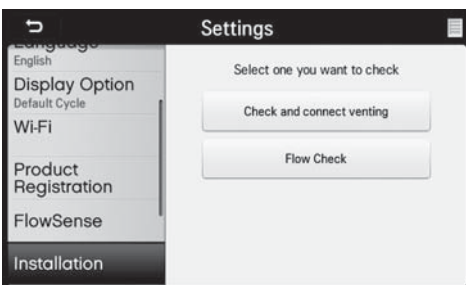

4. Touch START/PAUSE

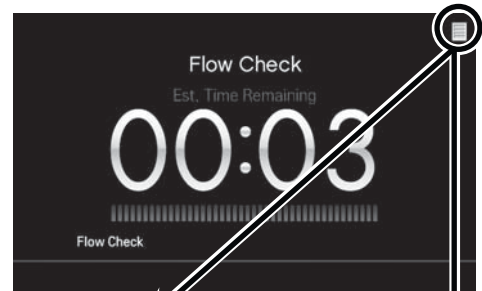
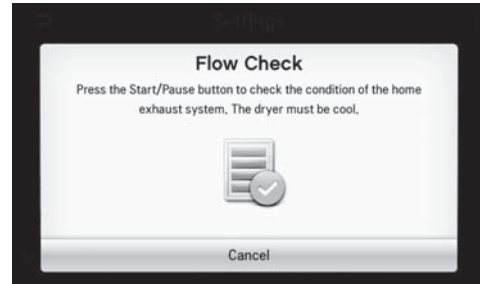

If lighting is shown in the display. The dryer ductwork has a blockage that needs to be removed immediately.



If no lighting is shown in the display. The ductwork is free from blockages or restrictions.

## Installation test (Exhaust check) (cont.)

- Check the Error Code before you call for service

Error Code	Possible Causes	Solutions
<b>tE</b>	• Temperature sensor failure	• Turn off the dryer and call for service.
<b>HS</b>	• Humidity Sensor failure.	• Turn off the dryer and call for service.
<b>PS, PF or nP</b>	<ul style="list-style-type: none"> <li>• Electric dryer power cord is not connected correctly, or house power supply is incorrect.</li> <li>• House fuse is blown, circuit breaker has tripped, or power outage has occurred.</li> </ul>	<ul style="list-style-type: none"> <li>• Check the power supply or the connection of power cord to the terminal block. Refer to the Connecting Electric Dryers section of this manual for complete instructions.</li> <li>• Reset circuit breaker or replace fuse. Do not increase the fuse capacity. If the problem is a circuit overload, have it corrected by a qualified electrician.</li> </ul>

### • Check the duct condition

If the test displays FLOW SENSE, check the exhaust system for restrictions and damage. Repair or replace the exhaust system as needed.

### NOTE

When the dryer is first installed, this test should be performed to alert you to any existing problems with the exhaust duct in your home. However, since the test performed during normal operation provides more accurate information on the condition of the exhaust duct than does the installation test, FLOW SENSE displayed during the two tests may not be the same.

Do not interrupt the test cycle, as this could result in the wrong results.

Even if FLOW SENSE is not displayed during the test cycle, some restrictions may still be present in the exhaust system. Refer to the Venting the Dryer section of this manual for complete exhaust system and venting requirements.

### Restricted or Blocked Airflow

Avoid long runs or runs with multiple elbows or bends.

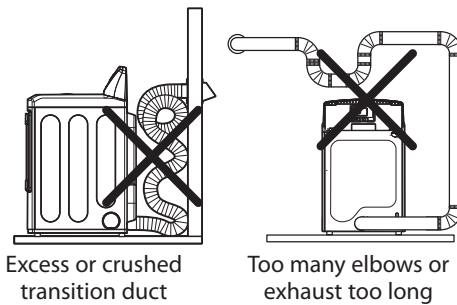

Check for blockages and lint buildup.

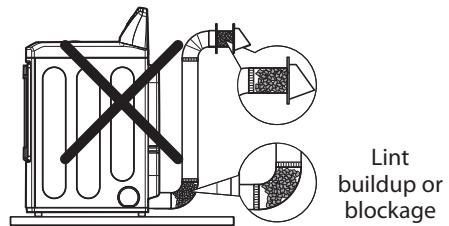

Make sure the ductwork is not crushed or restricted.

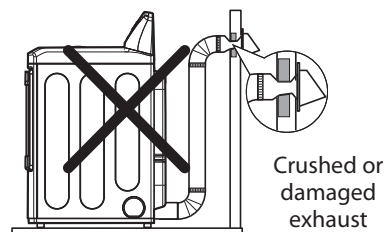

# HOW TO USE

## BASIC OPERATION

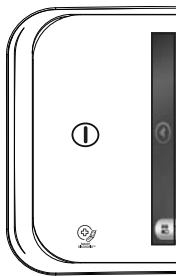
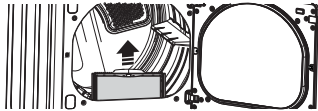
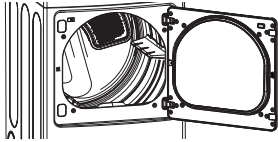

### LOAD THE DRYER

Load the dryer with the wet laundry from the washer. If the load is extra large, you may need to divide it into smaller loads for proper performance and fabric care. Be sure to remove items that should not be dried in the dryer.

### CLEAN THE LINT FILTER

If the lint filter has not already been cleaned, lift out the filter and remove the lint from the last load. This will help ensure the fastest and most efficient drying performance.

### TURN ON THE DRYER

Touch the POWER button to turn ON the dryer. The LG startup screen will display, followed by the cycle screen.

#### NOTE

If power was interrupted, such as from a power outage, the control will take longer for it to power up the first time after power is restored.

Approximately one minute after the power is shut off, the control enters standby mode. It takes approximately four seconds for the control to power on from standby mode.



### SELECT A CYCLE

Scroll through the cycle screens, by either touching the arrow buttons or swiping the screen, and select your desired cycle. Touch a cycle button to view its preset dry level, temperature, dry time, and option settings.

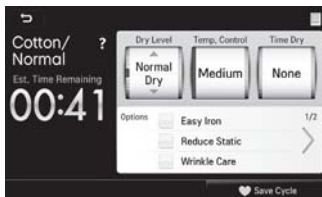

### ADJUST CYCLE SETTINGS AND SELECT OPTIONS

Default settings for the selected cycle can now be changed, if desired, using the cycle settings and option buttons.

#### NOTE

Not all settings and options are available on all cycles.



### BEGIN CYCLE

Touch the START/PAUSE button to begin the cycle. The cycle can be paused at any time by opening the door or by touching the START/PAUSE button. If the cycle is not restarted within four minutes of being paused, the dryer will shut off and the settings will be lost.

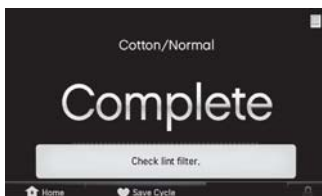

### END OF CYCLE

When the cycle is finished, the chime (if the volume is on) will sound and the Complete screen will display. Immediately remove your clothing from the dryer to reduce wrinkling. If Wrinkle Guard is selected, the dryer will tumble briefly every few minutes to help prevent wrinkles from setting in the clothes for up to three hours or until the door is opened.

## CYCLE GUIDE









The cycle guide below shows the available options and recommended fabric types.

### NOTE

The default time and actual time will vary depending on the size of the load and moisture content.

**Default Setting (Bold)**

○ = Available Option

Cycle	Fabric or Load Type	Temperature	Dry Level	Time in Min.	Easy Iron	Wrinkle Care	Reduce Static	Damp Dry Beep
Cotton/Normal 	Use this cycle for everyday fabrics including cottons and blends.	<b>Medium</b>	Very Dry More Dry <b>Normal Dry</b> Less Dry Damp Dry	59 50 <b>41</b> 37 30	○	○	○	○
Bulky/Bedding 	Use this cycle for king size comforters, bedding, sleeping bags and other bulky items.	<b>Medium</b>	Very Dry More Dry <b>Normal Dry</b>	65 60 <b>55</b>			○	
Perm. Press Casual 	Use this cycle to dry wrinkle-free cottons, synthetic fabrics, knits, permanent press fabrics and synthetic items.	<b>Low</b>	Very Dry More Dry <b>Normal Dry</b> Less Dry Damp Dry	58 49 <b>36</b> 23 18	○	○	○	○
Anti Bacterial 	Use this cycle to reduce the bacteria with high temperature heating.	<b>High</b>	<b>Very Dry</b>	<b>70</b>		○		
Heavy Duty 	Use this cycle for durable items such as jeans and other heavyweight items at a high temperature.	<b>High</b>	Very Dry More Dry <b>Normal Dry</b> Less Dry Damp Dry	70 61 <b>54</b> 44 38	○	○	○	○
STEAM SANITARY™ 	Use this cycle to sanitize harmful bacteria.	<b>High</b>	None	39		○		
STEAM FRESH™ 	Adds steam into the clothing to refresh fabrics, remove odors, and release wrinkles to reduce the need for ironing.	High <b>Medium High</b> Medium Low Ultra Low	None	20  Adjustable	○	○	○	
Sports Wear 	Use this cycle for garments that are specially designed and treated for sports.	None	None	27		○	○	

# CYCLE GUIDE







The cycle guide below shows the available options and recommended fabric types.

## NOTE

The default time and actual time will vary depending on the size of the load and moisture content.

**Default Setting (Bold)**

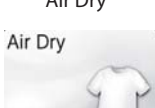
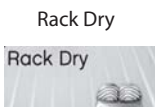
○ = Available Option

Cycle	Fabric or Load Type	Temperature	Dry Level	Time in Min.	Easy Iron	Wrinkle Care	Reduce Static	Damp Dry Beep
Delicates 	Use this cycle for knits, delicate fabrics and synthetics.	<b>Low</b>	Very Dry More Dry <b>Normal Dry</b> Less Dry Damp Dry	53 43 <b>32</b> 21 16	○	○	○	○
Small Load 	Use this cycle for normal and cotton/towels fabric type (Max 3lb).	<b>High</b>	Very Dry More Dry <b>Normal Dry</b>	40 35 <b>30</b>		○		
Towels 	Use this cycle to dry loads such as bath towels.	<b>Medium High</b>	Very Dry More Dry <b>Normal Dry</b> Less Dry Damp Dry	63 58 <b>55</b> 52 49	○	○	○	○
Speed Dry 	Use this cycle for small loads with short drying times.	<b>High</b> Medium High Medium Low Ultra Low	None	25  Adjustable	○	○	○	
Air Dry 	Use this cycle for items that require heat-free drying such as plastics or rubber.	<b>Air Only</b>	None	30  Adjustable		○		
Rack Dry 	Use this cycle to dry clothes such as wool sweaters, silk, and lingerie.	Low Ultra Low <b>Air Only</b>	None	50  Adjustable				
Time Dry 	Allows you to manually select the drying time, from 20 to 60 minutes, in 10-minute increments. Use this for small loads or to remove wrinkles. Use the More Time/Less Time buttons to add or reduce the drying time in 1-minute increments.	<b>High</b> Medium High Medium Low Ultra Low	None	60 50 <b>40</b> 30 20 Adjustable	○	○	○	

### Sensor Dry Cycles

Sensor Dry cycles utilize LG's unique dual sensor system to detect and compare the moisture level in clothes and in the air and adjust the drying time as needed to ensure superior results. The dryer automatically sets the dryness level and temperature at the recommended setting for each cycle. The estimated time remaining will be shown in the display.

## NOTE

To protect your garments, not every dryness level, temperature, or option is available with every cycle. See the Cycle Guide for details.

### Manual Dry Cycles

Use Manual Dry cycles to select a specific amount of drying time and a drying temperature. When a Manual Dry cycle is selected, the ESTIMATED TIME REMAINING display shows the actual time remaining in your cycle. You can change the actual time in the cycle by pressing MORE TIME or LESS TIME.

**Certified by NSF**



NSF International (formerly the National Sanitation Foundation), certifies that ANTI BACTERIAL Cycle reduces 99.9% of bacteria on laundry, and none of bacteria will carry over onto the next laundry load.

Following are instructions for starting and using your new dryer. Please refer to specific sections of this manual for more detailed information.

## Sorting load

### Fabric Care Labels

Most articles of clothing feature fabric care labels that include instructions for proper care.

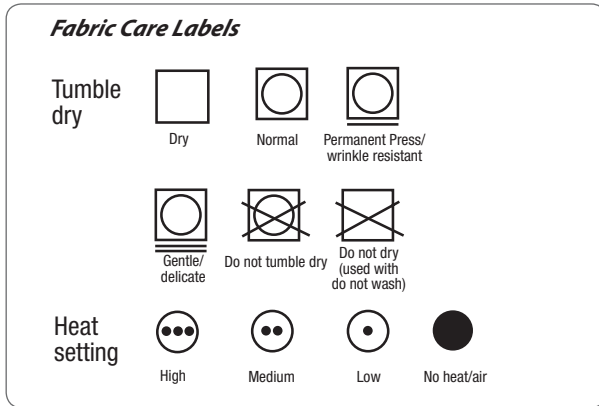

### Grouping Similar Items

For best results, sort clothes into loads that can be dried with the same drying cycle. Different fabrics have different care requirements, and some fabrics will dry more quickly than others.

## Loading the Dryer

### ⚠ WARNING

To reduce the risk of fire, electric shock, or injury to persons when using this appliance, follow basic precautions, including the following:

- **Check all pockets to make sure that they are empty. Items such as clips, pens, coins, and keys can damage both your dryer and your clothes. Flammable objects such as lighters or matches could ignite, causing a fire.** Failure to do so can result in fire, explosion, or death.
- **Never dry clothes that have been exposed to oil, gasoline, or other flammable substances. Washing clothes will not completely remove oil residues.** Failure to obey this warning can result in fire, explosion, or death.

### Loading Tips

- Combine large and small items in a load.
- Damp clothes will expand as they dry. Do not overload the dryer; clothes require room to tumble dry properly.
- Close zippers, hooks, and drawstrings to prevent these items from snagging or tangling on other clothes.

## Check the lint filter before every load

Always make sure the lint filter is clean before starting a new load; a clogged lint filter will increase drying times.

To clean, pull the lint filter straight up and roll any lint off the filter with your fingers. Do not rinse or wash the filter to remove lint. Push the lint filter firmly back into place. See **Regular Cleaning** for more information.

Always ensure the lint filter is properly installed before running the dryer. Running the dryer with a loose or missing lint filter will damage the dryer and articles in the dryer.

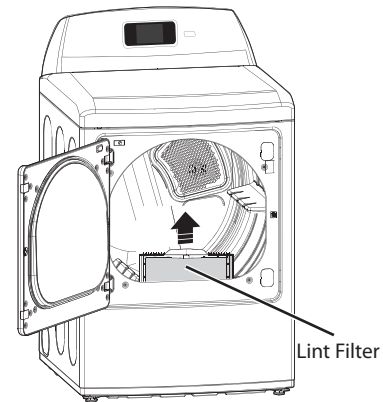



## CYCLE SETTINGS BUTTONS

Each cycle has default settings that are selected automatically. You may also customize these settings using the cycle modifier buttons.

AUTO DRY cycles are designed to properly care for specific fabrics and loads.

TIMED DRY cycles have default settings, but you may also customize the temperature setting and add options. Settings are not limited in most timed dry cycles. Use care when setting options and modifiers for these cycles to prevent damage to your clothing.

### NOTE

To protect your garments, not every dry level, temperature, or option is available with every cycle.

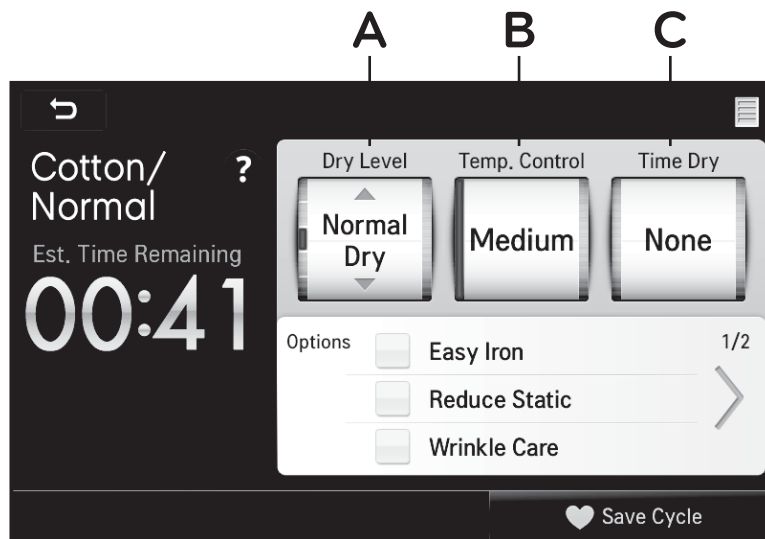

### A DRY LEVEL

Sets the level of dryness for the selected AUTO DRY cycle. Use this feature to adjust the dryness of the articles in the load to your preference.

- The dryer will automatically adjust the cycle time for AUTO DRY cycles. Selecting VERY DRY or MORE DRY will increase the cycle time and dry level, while LESS DRY or DAMP DRY will decrease the cycle time and dry level.
- Use a LESS DRY or DAMP DRY setting for items that you wish to iron or hang for final drying.
- This option is not available with TIMED DRY cycles

### B TEMP. CONTROL

Adjusts the temperature setting from AIR ONLY to EXTRA HIGH. This allows precise care of your fabrics and garments. Temperature setting is not adjustable in AUTO DRY cycles.

### C TIME DRY

Allows you to manually select 20, 30, 40, 50 or 60 minutes of dry time. Use this cycle for small loads or to remove wrinkles.

## TIME AND STATUS SCREEN

The Time and Status Display shows the cycle time, cycle progress, and vent status. When the dryer is turned on, the display will illuminate.



### A CYCLE STATUS

Displays the cycle status.

### B ESTIMATED TIME REMAINING

After the cycle has started, the dryer will display the estimated time remaining and the stage of the cycle. Each stage is shown with its own screen animation.

### C CHILD LOCK

Use this option to disable the controls. The dryer can only be locked during a cycle. This feature can prevent children from changing cycles or operating the machine. Once the child lock is set, it must be deactivated before any controls, except the power button, can be used. When the dryer is turned on, the controls will still be locked. Touch and hold the Child Lock button for three seconds to lock or unlock the controls.

### D OPERATING CYCLE/ CHANGE SETTINGS

Displays the icon of the running cycle. After the running cycle has been paused, Change Settings will appear next to the cycle icon. Touch the Change Settings button to modify the cycle settings during the cycle.

### E CANCEL

Touch this button to cancel the cycle after the cycle has been paused.

## MENU OPTIONS BUTTONS AND SCREENS



These buttons are used for setup, connectivity and on-screen guides.

### SETTINGS SCREEN

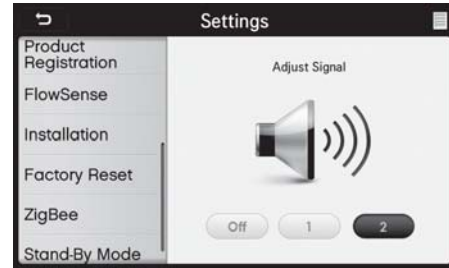

### NOTE

Pressing the arrow keys or swiping will allow you to access the second screen with the Installation, Factory Reset and Zigbee buttons.

### SIGNAL (Volume)

The volume of the tones and signals can be adjusted using either the volume graphic in the center of the volume screen, or by touching the 1 or 2 or off buttons.

### BRIGHTNESS

The brightness of the screen can be adjusted using either the brightness graphic in the center of the brightness screen, or by touching the + or – buttons.

### LANGUAGE

Touch the Language button to select the desired on screen language: English, Spanish or French. Touch the OK button when finished.

### DISPLAY OPTION

Select the Display Options button to change the Home Screen. This selection determines which screen is displayed when the power is turned on or a cycle is canceled. Touch the OK button when finished.

### Wi-Fi

Wi-Fi connectivity allows you to use the many connectivity features of this appliance. The dryer must be connected to a Wi-Fi network before connectivity features can be used. Touch the Wi-Fi button to set up Wi-Fi or to turn it On/Off. Refer to the Smart Appliance Connectivity section.

### PRODUCT REGISTRATION

To use the connectivity features of your appliance, you must first create a user ID and password at the LG Smart TinkQ website (<http://us.smartthing.com>). Once that is completed, use the Product Registration screen to register your appliance to your online account for automatic updates and to access special cycles that can be downloaded. Registering your product allows the system to identify your appliance in order to give you the right cycles. Refer to the Smart Appliance Connectivity section.

### FLOW SENSE

The Flowsense system in the dryer continuously monitors the condition of the home exhaust system. If a partial restriction is detected, the Flowsense icon on the home screens will show two lighted bars. If the restriction is severe, four bars will be lighted, and the system should be serviced immediately.

### INSTALLATION

The INSTALLATION screen provides you with basic step-by-step installation instructions. Always refer to the Installation Instructions in the owner's manual for complete safety and installation instructions.

### FACTORY RESET

Select the Factory Reset button to clear all settings and return the appliance control to the original settings. Using this feature will erase all Custom Cycles, Wi-Fi settings, Recent cycles, etc.

### ZIGBEE

If your utility company has equipped your home with a smart meter, you will need to contact the utility company for information regarding the set up of the ZigBee modem and the smart grid features. Your utility company can provide you with information regarding the features and capabilities of the meter and the utility. You will need to work with your utility for initial setup.

## GUIDE SCREEN

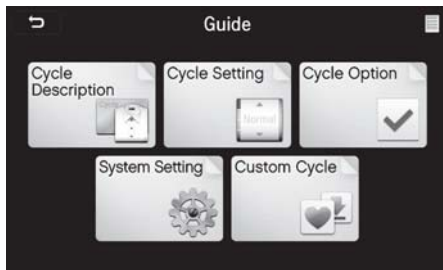

### CYCLE DESCRIPTION (CYCLE GUIDE)

Use the cycle guide to find out detailed information on each of the LG cycles. Scroll through the cycles at the bottom of the screen by touching the left and right arrow buttons. Touch the cycle that you would like a description for.

### CYCLE SETTING

Use the CYCLE SETTING screen to find out detailed information on each of the cycle modifiers. Scroll through the cycle modifiers at the bottom of the screen by touching the left and right arrow buttons. Touch the cycle modifier that you would like a description for.

### CYCLE OPTION

Use the CYCLE OPTION screen to find out detailed information on each of the cycle options. Scroll through the cycle options at the bottom of the screen by touching the left and right arrow buttons. Touch the cycle option that you would like a description for.

### SYSTEM SETTING

Use the SYSTEM SETTING screen to find out detailed information on each of the settings. Scroll through the system settings at the bottom of the screen by touching the left and right arrow buttons. Touch the system setting that you would like a description for.

### CUSTOM CYCLE

Use the CUSTOM CYCLE screen to find out detailed information on each of the custom cycles. Scroll through the custom cycles at the bottom of the screen by touching the left and right arrow buttons. Touch the custom cycle that you would like a description for.

## RECENT CYCLE SCREEN



The RECENT CYCLE screen displays the three most recently used dry cycles, including custom cycles. To use a recent cycle, touch the cycle icon and adjust and run the cycle in the usual manner.

## SMART THINQ SCREEN



### SMART GRID

Smart appliances can communicate with local utility companies that are equipped with SMART GRID equipment. These utility companies can then adjust the operating times for enabled smart appliances during peak electricity demands. Turning this feature on can help reduce your electricity consumption by allowing the utility company to delay some of the functions of your machine during peak electric demand.

Select ON or OFF to turn the SMART GRID feature on or off. The status of the smart grid is shown on the home screen.

Contact your utility company to find out more about its system's capabilities and for help in setting up your machine.

### SMART DIAGNOSIS™

Should you experience any problems with your dryer, it has the capability of transmitting data via your telephone to the an LG Specialist, or from your machine directly to your Smart Phone using the LG Smart Laundry Application. Refer to the SMART DIAGNOSIS™ section for detailed information.

### SMART ADAPT

The Smart Adapt features of this appliance allow you to download new and special cycles that are not included with the machine. If new software becomes available a popup will give you the option to download that software to update your machine.

### SMART MANAGER

Smart Manager provides useful information on how to care for your laundry and appliance. This feature may be available by searching for the "LG Smart Laundry & DW" Application(app) on your smart phone. This application is not available for all smart phones.

### SMART ACCESS

Smart Access allows you to monitor the operation of the washer and dryer using your smart phone. The machine can also be turned off using this feature. This feature may be available by searching for the "LG Smart Laundry & DW" Application(app) on your smart phone. This application is not available for all smart phones.

## CYCLE OPTIONS AND SPECIAL FEATURES

Your dryer features several additional cycle options and special features to meet your individual needs.

### EASY IRON

The Easy Iron option provides uniform, properly dampened fabrics for ironing, which can save time and make ironing easier. Use the - / + buttons to load the number of items in the cycle: 1, 2, 3, 4, or 5.

#### NOTE

After the Easy Iron option is selected, the - / + Load Items buttons will appear so that you are able to adjust the number of garments.

### WRINKLE CARE

Selecting this option will tumble the clothes after the cycle ends for a few seconds every few minutes without heat. This option is active for 150 minutes after the end of the cycle, or until the door is opened. This helps prevent wrinkles if the clothes are not removed immediately after the cycle has finished.

### REDUCE STATIC

This option uses steam late in the drying cycle to reduce the static electricity caused by dry fabrics rubbing together. Change the steam time by touching the - / + Load Items buttons to display the approximate number of articles in the load: 7, 9, 11, 14, 16 or 18.

### DAMP DRY BEEP

If you touch the Damp Dry Beep, the dryer will emit a chime when the clothes are just short of completely dry, in case you want to remove them for ironing or hang drying.

### CUSTOM CYCLE

CUSTOM CYCLE allows you to store a customized dry cycle for future use. It allows you to save favorite temperature, dry level, and other options for a cycle, and then recall them at the touch of a button.

#### NOTE

You can only save the customized settings for one cycle at a time. Pressing and holding the CUSTOM CYCLE button will overwrite any previously saved cycle.

#### To save a CUSTOM CYCLE:

1. Touch the POWER button to turn on the dryer.
2. Select the desired cycle.
3. Touch the CYCLE MODIFIER button to change the desired setting.
4. Touch the CYCLE OPTION button to add the desired options.
5. Touch the CUSTOM CYCLE button.

#### To recall a CUSTOM CYCLE:

1. Touch the POWER button to turn on the dryer.
2. Touch the CUSTOM CYCLE button. The stored settings will be displayed.
3. Touch the START/PAUSE button to start the cycle.

#### NOTE

CUSTOM CYCLE can be adjusted the same as any other cycle. However, once any other button is touched, the LED will turn off, indicating that the settings are no longer those of your saved cycle.

## STEAM FUNCTIONS

LG's new steam technology allows you to inject fabrics with a swirling jet of hot steam to refresh clothes, reduce static, and make ironing easier. Simply select the STEAM FRESH™ cycle, or you can add a steam option to selected cycles.

#### Using the STEAMFRESH™ Cycle

STEAM FRESH™ uses the power of steam alone to quickly reduce wrinkles and odor in fabrics. It brings new life to wrinkled clothes that have been stored for an extended time and makes heavily wrinkled clothes easier to iron. STEAM FRESH™ can also be used to help reduce odors in fabrics.

#### NOTE

- REDUCE STATIC or EASY IRON options can also be used during the STEAMFRESH™ cycle.
- Depending on the load (quantity of items), you may change the amount of time for the cycle by pressing the MORE TIME or LESS TIME button. The display will show 3, 5, or Bulky . 3 means 3 or fewer items, 5 is for 4 or 5 Bulky items, and indicates a large load such as a comforter.

#### To Use the STEAMFRESH™ Cycle:

- ① Turn on the dryer and turn the cycle selector knob to select the STEAM FRESH™ cycle.
- ② To add an option function, select REDUCE STATIC, EASY IRON, or WRINKLE CARE.
- ③ Depending on the load (quantity of items), steam time can be changed by pressing the MORE TIME or LESS TIME buttons.
- ④ Press START/PAUSE button to start the cycle.

#### To Add STEAM to a Standard Cycle:

- ① Turn on the dryer and turn the cycle selector knob to select the desired cycle.
- ② Use the cycle setting buttons to adjust the settings for that cycle.
- ③ Press the Steam option button for the Steam option you would like to add. Then adjust for the load size using the MORE TIME or LESS TIME buttons.
- ④ Press START/PAUSE button to start the cycle.

#### NOTE

- When Sensor Dry is selected with the REDUCE STATIC option, a Dry level of Less or DAMP cannot be selected.
- The REDUCE STATIC or EASY IRON option may also be selected during TIME DRY cycles.
- After the Steam option is selected in TIME DRY, the MORE TIME or LESS TIME buttons will change the steam time ONLY.
- After pressing START/PAUSE, the MORE TIME or LESS TIME buttons will be disabled.

#### Using the STEAMSANITARY™ cycle

New STEAM SANITARY™ cycle is ideal for sanitizing non washable items quickly and easily using the power of steam alone. Recommend to use this cycle for cotton and polyester material. (Do NOT use for urethane foam, down feathers or delicates items)

## FILLING THE STEAM FEEDER (IF USING A STEAM FUNCTION)

1. Open the lid

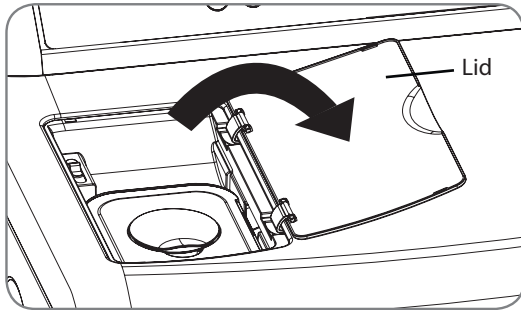

2. Lift out the steam feeder.

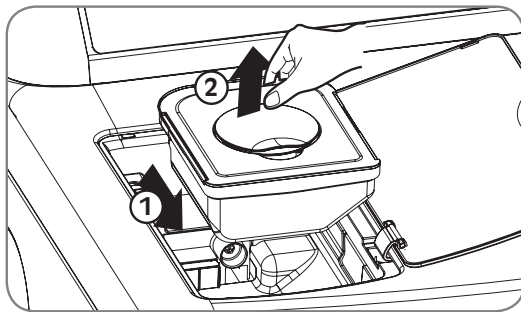

3. Fill the steam feeder to the MAX line with water.

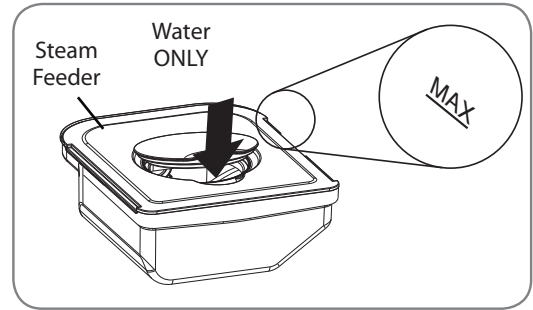

4. Place the steam feeder in the square barrel, then cover the lid.

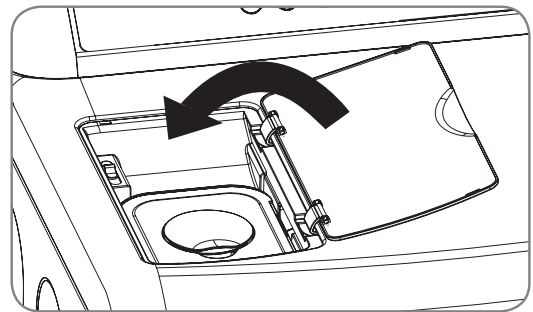

## STEAM CYCLE GUIDE

CYCLE	STEAM	DEFAULT TIME	TEMP. CONTROL	DRY LEVEL	FABRIC STATE	FABRIC TYPE	MAXIMUM AMOUNT
STEAM SANITARY™		39 minutes			Dry	Comforter Bedding Children's clothing	Single (1 each) 3 lbs.
STEAM FRESH™		20 minutes	○		Dry	Comforter Shirts*	Single (1 each) 5 each
	+ REDUCE STATIC	10 minutes Only reduce static			Dry	Shirts*	8 lbs. (18 Items.)
	+ EASY IRON	12 minutes			Dry		Shirts* (5 each)
BULKY/BEDDING HEAVY DUTY PERM PRESS CASUAL COTTON/NORMAL DELICATES TOWELS	+ REDUCE STATIC	Follow selected cycle		○	Wet	Follow selected cycle	8 lbs. (18 Items.)
	+ EASY IRON			○	Wet	Follow selected cycle	8 lbs. (18 Items.)
TIME DRY	+ REDUCE STATIC	45 minutes	○		Wet	Follow selected temp	8 lbs. (18 Items.)
	+ EASY IRON	47 minutes	○		Wet	Follow selected temp	Shirts* (5 each)
SPORTS WEAR	+ REDUCE STATIC	27 minutes			Wet	Sports wear	

\*Shirt: 70% cotton/30% poly blend. Avoid especially delicate fabrics.

- When the lint filter or exhaust duct is clogged, steam options will not give proper results.
- For best results, load articles of similar size and fabric type. Do not overload.

## FILLING THE STEAM FEEDER (CONTINUED)

### IMPORTANT NOTES ABOUT STEAM CYCLES

Before using a Steam Cycle, the steam feeder must be filled with water up to the MAX line. If not, the

ADD WATER light will blink. Make sure that the steam feeder is filled with water and the cartridge is completely connected. Turn the dryer off then restart the Steam Cycle.

- Only use water. Do not fill the steam feeder with foreign substances, rinse agents, or detergents.
- Before moving the dryer, make sure the steam feeder is empty.
- Do not use distilled water; the water level sensor in the steam generator will not work.
- Be careful while filling the steam feeder to avoid overflow and spilling.
- Wipe up any spilled water around the steam feeder and the drawer before starting the dryer.

### WARNING

- Do not fill the steam feeder with liquids such as gasoline, dry-cleaning solvents, or other flammable or explosive substance. They give off vapors that could explode.
- Do not fill the steam feeder with hot water (over 86°F/30°C).
- Do not drink water from the steam feeder.
- Do not open the dryer door during steam cycle. Steam can cause severe burns.
- Do not fill the steam feeder with gasoline, dry-cleaning solvents, or other flammable or explosive substances. They give off vapors that could explode.
- Do not drink water from the steam feeder.
- Do not fill the steam feeder with hot water (over 86°F/30°C).
- Do not touch the steam nozzle in the drum during or after the steam cycle.

### IMPORTANT NOTES ABOUT STEAM CYCLES:

- Steam may not be clearly visible during the steam cycle. This is normal.
- Do not use STEAM FRESH™ with items such as wool, wool blanket, leather jackets, silk, wet clothes, lingerie, foam products, or electric blankets.
- For best results, load articles of similar size and fabric type. Do not overload.
- When the filter/duct is clogged, the steam option may not have optimal results.
- When the steam function is operating, the drum will stop to allow steam to stay in the drum.
- The steam feeder must be filled with water up to the MAX line. Otherwise, an error message will be displayed.

# SMART APPLIANCE CONNECTIVITY

## SMART THINQ OPERATION

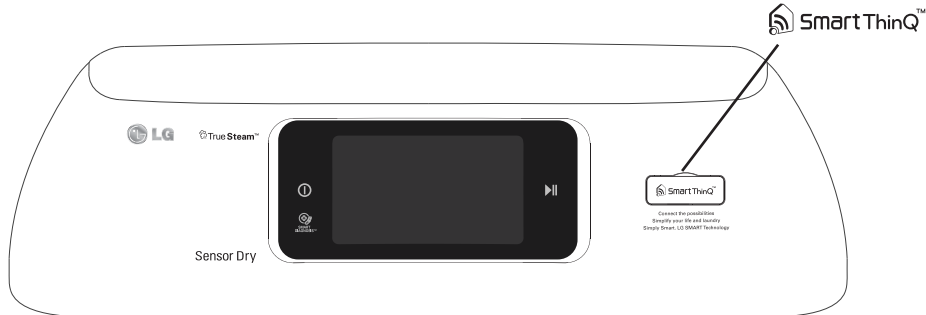

Connecting this appliance to a Wi-Fi network allows you to use its many connectivity features. The ZigBee modem is used for Smart Grid connectivity, where available.

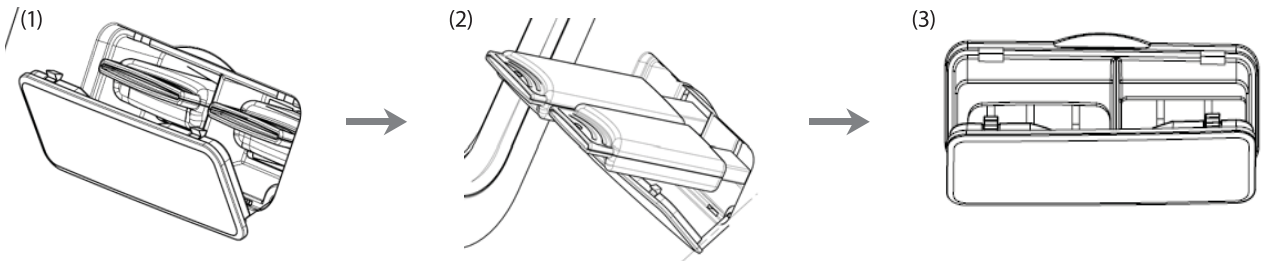

1. Open the cover by pulling it open at the top.

2. The left port is larger and is only for the ZigBee modem. The right port is for the Wi-Fi modem or USB drive. Insert the modem into the appropriate port.

3. Close the cover. When the modems are fully seated, the cover will close completely.

### NOTE

- LG Electronics not responsible for any network connection problems or any faults, malfunctions, or errors caused by network connection.
- Network connection may not work properly depending on Internet service provider.
- Wireless network can experience interference from other devices with 2.4GHz frequency (wireless phone, Bluetooth, or microwave oven). Interference may also be caused by devices with 5 GHz frequency, the same as any other Wi-Fi devices.
- The surrounding wireless environment can make wireless network service run slowly.
- Failure to turn off all local home networks may cause excessive traffic on some devices.
- Invalid settings of network devices (worked/wireless line sharer, hub) can cause the appliance to operate slowly or not operate properly. Install the devices correctly according to the appropriate manual and set network.
- Certain connected features (such as Program Update) will operate slowly if the Wi-Fi connection strength is not strong. To improve the Wi-Fi signal strength, it is recommended to purchase a Wi-Fi repeater.



## CONNECTIVITY OVERVIEW

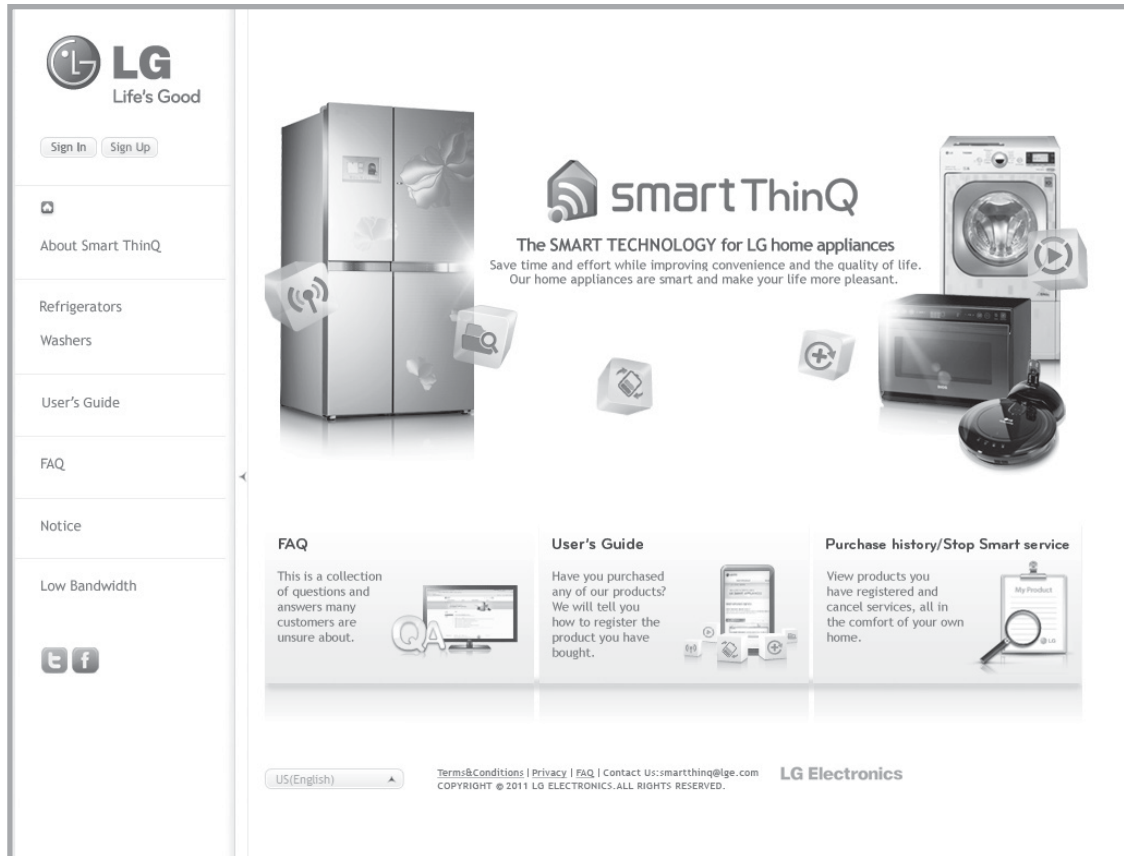

Website home screen may change.

Your appliance now does more than just laundry. Once it is connected to the internet through your home Wi-Fi network, it can check for and download software updates for its operating system, or provide you with a list of extra cycles available for download. You can even check the progress of a cycle with the LG Smart Laundry application for your smart phone. This same smart phone application lets you troubleshoot problems by recording and analyzing data from the appliance. The appliance is also ready for the smart grid when your utility installs smart grid equipment; it can adjust its operating times based on when electricity prices are lower or delay operation when the demand for electricity is high.

### PROFILE SETUP (ID and PASSWORD setup)

In order to use the connectivity features of your appliance, you must first create a user ID and password at the LG Smart ThinQ website (<http://us.smartthing.com>). From your home computer, or other computer with internet access, open the Smart ThinQ website and follow the instructions below for creating your ID and password.

1. Click "Sign In" in the upper right corner of the web page.
2. On the login page, below the ID and password boxes, click the Membership "Join" button.
3. On the next page, you must agree to the terms of use and the privacy statement. Click "Confirm."
4. Next, in the ID box, enter your email address. This will be your user ID. You will receive a confirmation email for activating the account at the email address. This ID will be entered on the ID and password screen on your appliance when registering the appliance.
5. Enter a password. Passwords are case sensitive, and you will need to enter this password on your appliance when you register the appliance. The password should be 6-12 characters, and you should make note of it for later use.
6. Enter the security characters into the box to the right.
7. Click the "Confirm" button. The system will send you an email containing a link to confirm your identity for the account.
8. Click the link in the confirmation email, and the website will display a confirmation page. Your account is now setup. SMART APPLIANCE CONNECTIVITY Website home screen may change.

## CONNECTIVITY SETUP

### Wi-Fi SETUP

Connecting this appliance to a Wi-Fi network allows you to use its many connectivity features.



Touch the Settings button on the lower part of the Screen.



Touch the wi-fi button on the settings screen



Select your home network. If your network requires a key, touch the password field and enter the password using the popup keyboard.

### PRODUCT REGISTRATION

Once you have successfully created a User ID and Password at <http://us.smarthinq.com>, and your machine is connected to your home network, you are ready to register your product.



Touch the Product Registration button



Touch the ID/Password field on the screen. A keyboard will pop up and allow you to enter your Smart ThinQ ID and Password. Touch the Enter key



Your product registration and Wi-Fi setup is complete. Touch OK.

### ZIGBEE

If your utility company has equipped your home with a smart meter, you will need to contact the utility company for information regarding the set up of the ZigBee modem and the Smart Grid features. Your utility company can provide you with information regarding the features and capabilities of the meter and the utility. You will need to work with your utility for initial setup.

### SMART GRID

If your utility company has equipped your home with Smart Grid technology, you will need to contact the utility company for information regarding the set up of the ZigBee modem and the Smart Grid features. Your utility company can provide you with information regarding the features and capabilities of the system.

#### ! NOTE

The LGE Smart Grid system is only available if your home is equipped with a Smart Meter, ZIGBEE modem, and an LG appliance with a Smart Grid system. The Smart Grid system functions when your utility company is able to provide you with information regarding the features and capabilities of the system. ZIGBEE modems will be for sale when the Smart Grid system is available. Please visit <http://us.smarthinq.com> for more details. The usage and features relating to Smart Meter will be in accordance with your utility company.

## SMART THINQ

### SMART ADAPT

The Smart Adapt features of this appliance allow you to download new and special cycles that are not included in the basic cycles on the appliance. In addition, if there are any upgrades to the operating software for your appliance, the system can be upgraded using the Smart Adapt technology.

To use the Smart Adapt features of this appliance, the appliance must first be registered (refer to the previous sections). This allows the system to identify you and your appliance so that you can take advantage of the Smart Adapt features. Each time you turn on the appliance it will check for software updates. Available cycles can be checked by touching the Smart Adapt button on the Smart ThinQ screen.

### CYCLE DOWNLOAD USING WI-FI OR USB

Appliances that have been successfully registered can download a variety of specialty cycles specific to the appliance. Only one cycle can be stored on the appliance at a time. It can be selected from the Custom Cycle screen until it is overwritten by a new cycle. Each cycle can be downloaded as often as needed.



Touch the Smart Adapt button. If using a USB drive, follow the instructions below, in the Uploading a Cycle to the USB Drive section, to upload the cycle to the USB drive before continuing.



Touch the Cycle Download button. The machine will search the online database for cycles.



\*(Wi-Fi only) Scroll through the available cycles and select the cycle that best fits your laundry needs. Touch OK to begin the download.

\*If you are downloading cycles using the USB drive, the cycle will automatically download to the machine.

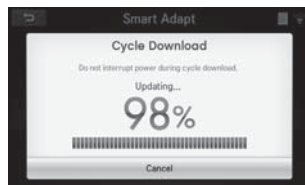

Downloading cycle.

#### NOTE

Only one new cycle can be stored on the appliance at a time.



When you close the screen, your main cycle screen will display. Your new cycle can be found on the Custom Cycle screen in the upper left corner. Touch the View button to view details of the downloaded cycle. Touch the Close button to return to the previous screen; this screen will appear during the next status update.

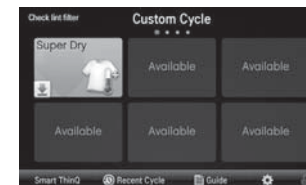

### UPLOADING A CYCLE TO THE USB DRIVE

In order to download a cycle to the machine via USB, the cycle must first be uploaded to the USB drive. This is done with your computer from the website (<http://us.smartthinq.com>).

1. Plug the LG USB drive into an available USB port on your computer. The USB drive must have a folder in the root directory named "LG\_Dryer."
2. Open the website and sign in. Click "MYPAGE."
3. Click "Download" on the left sidebar, and then select the "Download Laundry Cycle" tab.

4. Select your dryer from the list to see all the cycles that are available for download.
5. Select the desired cycle for download, and follow the instructions to save it to the LG USB drive on your computer in the LG\_Dryer folder. Only one cycle can be in the folder at a time.
6. Safely remove the USB drive from the computer and insert it into the Smart Link™ Wi-Fi modem port on the console in place of the Wi-Fi modem (right hand port).

## SOFTWARE UPDATE

When improvements to the operating software are available, they will be made available to you so you can update your appliance to the latest version of software. Each time you turn on the dryer when it is properly connected and registered, it will search the database for software upgrades. A message will pop up to alert you to the availability of an upgrade, if one is available.



Touch the Smart Adapt button from the Smart ThinQ screen.



Touch the Program Upgrade Button. The machine will search the online database for cycles.

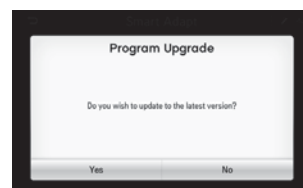

Touch the Yes button to begin the update process. Touching the No button will return you to the previous screen; the Program Update screen will display again the next time you turn on the machine.

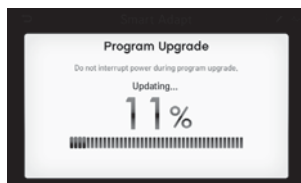

Depending on your Wi-Fi connection speed, the update process could take several minutes. Do not interrupt the power during the download process.

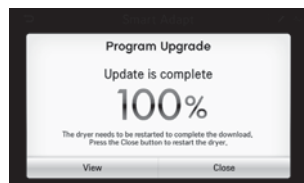

Touch the View button to see information relating to the software version that was just downloaded. When you close the popup, the appliance will automatically restart to finalize the software installation.



## LG SMART APPLIANCE APPLICATION FOR SMART PHONES

### NOTE

The LG SMART APPLIANCE application is not available for all smart phones. Available smart phone minimum specifications: Android 2.2, iOS 4.0 (Recommended).

The LG SMART APPLIANCE application allows you to monitor, modify and diagnose your smart appliance from anywhere. Use the Laundry Guide to find out how to treat a wide variety of stains or check out the laundry care icons on garments.

### SMART DIAGNOSIS™

Use your phone to record the SMART DIAGNOSIS™ signal if you have problems with your appliance. The application can analyze the signal and help you solve the problem without waiting for a technician.

### SMART ACCESS

Monitor your cycle operation so you know how much time is left in the cycle. You can even shut the machine off if you need to.

### SMART ADAPT

This feature allows you to find and download special cycles to fit your particular laundry needs.

### SMART MANAGER (LAUNDRY GUIDE)

The Smart Manager is full of helpful information to help you get the most out of your machine. The stain care guides provide instructions for proper treatment and removal of a large number of common stains. Fabric care symbols are shown to make sure that you give your garments the proper care.

# MAINTENANCE

## Regular cleaning

### ⚠ WARNING

To reduce the risk of fire, electric shock, or personal injury when using this appliance, follow basic precautions, including the following:

- **Unplug the dryer before cleaning to avoid the risk of electric shock.** Failure to follow this warning can cause serious injury, fire, electrical shock, or death.
- **Never use harsh chemicals, abrasive cleaners, or solvents to clean the washer.** They will damage the finish.

### Cleaning the Exterior

Proper care of your dryer can extend its life. The outside of the machine can be cleaned with warm water and a mild, nonabrasive household detergent. Immediately wipe off any spills with a soft, damp cloth.

### ⓘ NOTE

Do not use methylated spirits, solvents, or similar products. Never use steel wool or abrasive cleansers; they can damage the surface.

### Cleaning the Interior

Wipe around the door opening and seal with a soft, damp cloth to prevent lint and dust buildup that could damage the door seal. Clean the window with a soft cloth dampened with warm water and a mild, nonabrasive household detergent; then wipe dry. The stainless steel drum can be cleaned with a conventional stainless steel cleaner, used according to the manufacturer's specifications. Never use steel wool or abrasive cleansers; they can scratch or damage the surface.

### Cleaning Around and Under the Dryer

Vacuum lint and dust from around the dryer and underneath it regularly. Vent ductwork should be checked for lint buildup and cleaned at least once per year. If any noticeable reduction in airflow or drying performance occurs, immediately check ductwork for obstructions and blockages.

### Maintaining Ductwork

Vent ductwork should be checked for lint buildup once per month and cleaned at least once per year. If any noticeable reduction in airflow or drying performance occurs, immediately check ductwork for obstructions and blockages. Contact a qualified technician or service provider.

### Cleaning the Lint Filter

Always clean the lint filter after every cycle.

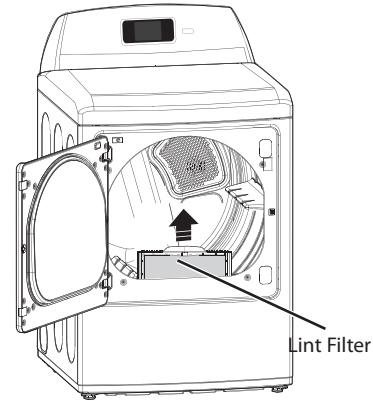

To clean, open the dryer door and pull the lint filter straight up. Then:

1. Roll any lint off the filter with your fingers, or

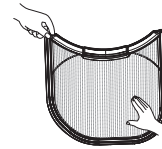

2. Vacuum the lint filter, or

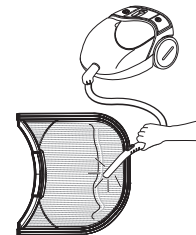

3. If the lint filter has become very dirty or clogged with fabric softener, wash the lint filter in warm, soapy water and allow to dry thoroughly before reinstalling.

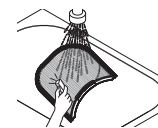

### ⓘ NOTE

NEVER operate the dryer without the lint filter in place. NEVER operate the dryer with a wet lint filter.

# TROUBLESHOOTING

## Before calling for service

Your dryer is equipped with an automatic error-monitoring system to detect and diagnose problems at an early stage. If your dryer does not function properly or does not function at all, check the following before you call for service.

Problem	Possible Causes	Solutions
Dryer will not turn on	<ul style="list-style-type: none"> <li>Power cord is not properly plugged in.</li> <li>House fuse is blown, circuit breaker has tripped, or power outage has occurred.</li> </ul>	<ul style="list-style-type: none"> <li>Make sure that the plug is plugged securely into a grounded outlet matching the dryer's rating plate.</li> <li>Reset circuit breaker or replace fuse. Do not increase fuse capacity. If the problem is a circuit overload, have it corrected by a qualified electrician.</li> </ul>
Dryer does not heat	<ul style="list-style-type: none"> <li>House fuse is blown, circuit breaker has tripped, or power outage has occurred.</li> <li>Gas supply or service turned off (gas models only).</li> </ul>	<ul style="list-style-type: none"> <li>Reset circuit breaker or replace fuse. Do not increase fuse capacity. If the problem is a circuit overload, have it corrected by a qualified electrician.</li> <li>Confirm that the house gas shutoff and the dryer gas shutoff are both fully open.</li> </ul>
Greasy or dirty spots on clothes	<ul style="list-style-type: none"> <li>Fabric softener used incorrectly.</li> <li>Clean and dirty clothes being dried together.</li> </ul>	<ul style="list-style-type: none"> <li>Confirm and follow the instructions provided with your fabric softener.</li> <li>Make sure to use your dryer to dry only clean items, because dirty items can soil clean clothes placed in the same or subsequent loads.</li> <li>Stains on dried clothes are actually stains that were not removed during the washing process. Make sure that clothes are being completely cleaned according to the instructions for your washer and detergent.</li> </ul>
Display shows error code tE	<ul style="list-style-type: none"> <li>Thermistor is malfunctioning.</li> </ul>	<ul style="list-style-type: none"> <li>Turn off the dryer and call for service.</li> </ul>
Lint on clothes	<ul style="list-style-type: none"> <li>Lint filter not cleaned properly.</li> <li>Laundry not sorted properly.</li> <li>Excess static in clothes.</li> <li>Dryer is overloaded.</li> <li>Tissue, paper, etc., left in pockets.</li> </ul>	<ul style="list-style-type: none"> <li>Make sure the lint filter is cleaned before every load. With some loads that produce high amounts of lint, it may be necessary to clean the filter during the cycle.</li> <li>Some fabrics are lint producers (i.e., a fuzzy white cotton towel) and should be dried separately from clothes that are lint trappers (i.e., a pair of black linen pants).</li> <li>See the Excess static in clothes after drying section below.</li> <li>Divide larger loads into smaller loads for drying.</li> <li>Check pockets thoroughly before washing and drying clothes.</li> </ul>
Excess static in clothes after drying	<ul style="list-style-type: none"> <li>Fabric softener not used or used incorrectly.</li> <li>Clothes dried too long (overdried).</li> <li>Drying synthetics, permanent press, or synthetic blends.</li> </ul>	<ul style="list-style-type: none"> <li>Use a fabric softener to reduce static electricity correctly. Do not use fabric softeners or products to eliminate static unless recommended by the manufacturer of the fabric softener or product.</li> <li>Overdrying a load of laundry can cause a buildup of static electricity. Adjust settings and use a shorter drying time, or use SENSOR DRY cycles.</li> <li>These materials can cause static buildup. Try using a fabric softener.</li> </ul>
Display shows error code PS	<ul style="list-style-type: none"> <li>Power cord connection is incorrect.</li> </ul>	<ul style="list-style-type: none"> <li>Check the connection of power cord to the terminal block. Refer to 20-24 pages on this manual.</li> </ul>
Drying time is not consistent	<ul style="list-style-type: none"> <li>Heat settings, load size, or dampness of clothing is not consistent.</li> </ul>	<ul style="list-style-type: none"> <li>The drying time for a load will vary depending on the heat setting, the type of heat used (electric, natural gas, or LP gas), the size of the load, the type of fabrics, the wetness of the clothes, and the condition of the exhaust ducts and lint filter.</li> </ul>
Clothes take too long to dry	<ul style="list-style-type: none"> <li>Load is not properly sorted.</li> <li>Large load of heavy fabrics.</li> <li>Dryer controls are not set properly.</li> <li>Lint filter needs to be cleaned.</li> <li>Exhaust ducts blocked, dirty, or duct run is too long.</li> <li>House fuse is blown, circuit breaker has tripped, or power outage has occurred.</li> <li>Dryer is overloaded.</li> <li>Dryer is underloaded.</li> </ul>	<ul style="list-style-type: none"> <li>Separate heavy items from lightweight items. Larger and heavier items take longer to dry.</li> <li>Heavy fabrics take longer to dry because they tend to retain more moisture. To help reduce and maintain more consistent drying times for large and heavy fabrics, separate these items into smaller loads of a consistent size.</li> <li>Use the appropriate control settings for the type of load you are drying.</li> <li>Make sure the lint filter is cleaned before every load. With some loads that produce high amounts of lint, it may be necessary to clean the filter during the cycle.</li> <li>Confirm that the exhaust ductwork is properly configured and free of debris, lint, and obstructions. Make sure that outside wall dampers can open properly and are not blocked, jammed, or damaged.</li> <li>Reset circuit breaker or replace fuse. Do not increase fuse capacity. If the problem is a circuit overload, have it corrected by a qualified electrician.</li> <li>Divide larger loads into smaller loads for drying.</li> <li>If you are drying a very small load, add a few extra items to ensure proper tumbling action.</li> </ul>
Clothes are wrinkled	<ul style="list-style-type: none"> <li>Clothes dried too long (overdried).</li> <li>Clothes left in dryer too long after cycle ends.</li> </ul>	<ul style="list-style-type: none"> <li>Overdrying a load of laundry can lead to wrinkled clothes. Try a shorter drying time, and remove items while they still retain a slight amount of moisture.</li> <li>Remove items from the dryer immediately at the end of the cycle. Use the WRINKLE CARE option to continue tumbling clothes at the end of the cycle, for up to 3 hours.</li> </ul>
Clothes are shrinking	<ul style="list-style-type: none"> <li>Garment care instructions are not being followed.</li> </ul>	<ul style="list-style-type: none"> <li>To avoid shrinkage, please carefully follow the fabric care instructions for your garment, because some fabrics will naturally shrink when washed. Other fabrics can be washed but will shrink when dried in a dryer. Use a low or no heat setting.</li> </ul>

## Before calling for service (cont.)

Problem	Possible Causes	Solutions
CHECK FILTER light is on during the drying cycle	<ul style="list-style-type: none"> <li>Lint filter is almost clogged or full.</li> </ul>	<ul style="list-style-type: none"> <li>Pause the drying cycle and clean the lint filter.</li> </ul>
FLOW SENSE Light is on during the drying cycle	<ul style="list-style-type: none"> <li>Ductwork is too long or has too many turns/restrictions.</li> <li>Significant blockage of the ductwork due to lint buildup or debris.</li> <li>The appliance has detected a restriction in the external dryer venting.</li> </ul>	<ul style="list-style-type: none"> <li>Install a shorter or straighter duct run. See the Installation Instructions.</li> <li>Ductwork should be checked/cleaned soon. Dryer can be used in this condition, but drying times may be longer.</li> <li>If exhaust restrictions are sensed by the FLOW SENSE™ system, the indicator will remain on for two hours after the end of the cycle. Opening the door or pressing the POWER button will turn off the display.</li> </ul>
The display shows "Flow Check - FAILED" 	<ul style="list-style-type: none"> <li>The duct work is about 90%-95% blocked. ("Flow Check - FAILED" error code displayed 2 hours only)</li> <li>House exhaust system blocked.</li> </ul>	<ul style="list-style-type: none"> <li><b>Do not use the dryer until the exhaust system has been cleaned and/or repaired.</b> Using the dryer with a severely restricted exhaust is dangerous and could result in a fire or other property damage.</li> <li>Check the outside dryer vent while the dryer is operating to make sure there is strong airflow.</li> <li>If the exhaust system is extremely long, have it repaired or rerouted.</li> <li>Keep the area around the dryer clean and free of clutter.</li> <li>Check vent hood for damage or lint clogging.</li> <li>Make sure the area around the vent hood is clear.</li> </ul>
Certain Wi-Fi features are Operation slowly	<ul style="list-style-type: none"> <li>Wi-Fi connection strength is not strong</li> </ul>	<ul style="list-style-type: none"> <li>To improve the Wi-Fi signal strength, it is recommended to purchase a Wi-Fi repeater.</li> </ul>

## SPECIFICATIONS

Dryer models	DLEX6001W DLGX6002W DLEX6001V DLGX6002V
Description	Dryer
Electrical Requirements*	Please refer to the rating label regarding detailed information.
Gas Requirements*	NG 4-10.5 inches WC LP: 8-13 inches WC (Gas Models only)
Dimensions	27in.(W) X 29.4in.(D) X 45in.(H), 50 <sup>1</sup> / <sub>4</sub> in.(D with door open) 68.6cm(W) X 73.4cm(D) X 114.1cm(H), 127.5(D with door open)
Net Weight	Electric : 132.7 lb.(60.2kg) Gas : 136.2 lb.(61.8kg)
Drying Capacity - Normal Cycle	IEC 7.3 cu.ft. (22.5 lb/10.2 kg)

## SMART DIAGNOSIS™ SYSTEM

Should you experience any problems with your dryer, it has the capability of transmitting data to your Smart Phone using the LG Smart Laundry Application or via your telephone to the LG call center.

SMART DIAGNOSIS™ cannot be activated unless your dryer is turned on by touching the POWER button. If your dryer is unable to turn on, then troubleshooting must be done without using SMART DIAGNOSIS™.

### Audible Diagnosis

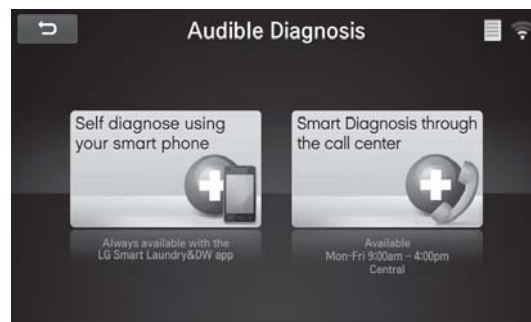
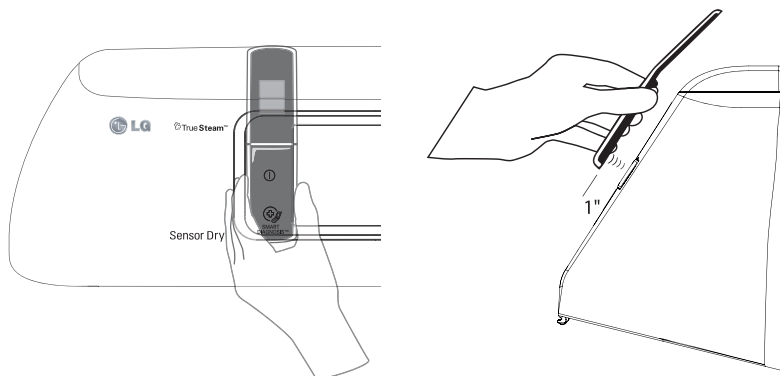

### SMART DIAGNOSIS™ Using Your Smart Phone

1. Download the LG Smart Laundry application on your smart phone.
2. Open the LG Smart Laundry application on your smart phone. Press the right arrow button to advance to the next screen.
3. Press the RECORD button on the smart phone and then hold the mouth piece of the smart phone near the SMART DIAGNOSIS™ logo on the dryer.
4. With the phone held in place, press the SMART DIAGNOSIS™ button on the phone.
5. Keep the phone in place until the tone transmission has finished. This takes about 17 seconds and the display will count down the time.
6. When the recording is complete, view the diagnosis by pressing the Next button on the phone.

#### ! NOTE

“Smart Diagnosis is a troubleshooting feature designed to assist, not replace, the traditional method of troubleshooting through service calls. The effectiveness of this feature depends upon various factors, including, but not limited to, the reception of the cellular phone being used for transmission, any external noise that may be present during the transmission, and the acoustics of the room where the machine is located.

Accordingly, LG does not guarantee that Smart Diagnosis would accurately troubleshoot any given issue.”

### SMART DIAGNOSIS™ Through the Call Center

1. Call the LG call center at: (LG U.S.) 1-800-243-0000 (LG Canada) 1-888-542-2623.
2. When instructed to do so by the call center agent, hold the mouthpiece of your phone over the SMART DIAGNOSIS™ logo on the machine. Hold the phone no more than one inch (but not touching) the machine.

#### ! NOTE

Do not touch any other buttons or icons on the display screen.

3. Press the SMART DIAGNOSIS™ button on the display screen.
4. Keep the phone in place until the tone transmission has finished. This takes about 17 seconds and the display will count down the time.
5. Once the countdown is over and the tones have stopped, resume your conversation with the call center agent, who will then be able to assist you in using the information transmitted for analysis.



## Wi-Fi Diagnosis

### SMART DIAGNOSIS™ Using Your Smart Phone

1. Make sure that your appliance is connected to Wi-Fi by checking the Wi-Fi icon on the upper right hand corner of the display screen.

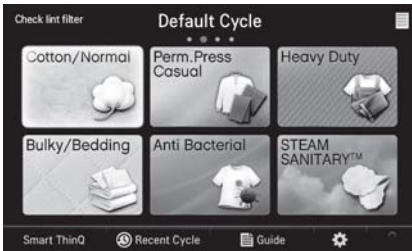

2. Touch the Smart ThinQ button on the lower part of the Screen.
3. Touch the Smart Diagnosis button.
4. Touch the Wi-Fi Diagnosis button.



5. Touch the Start button, and then call the LG call center at: (LG U.S.) 1-800-243-0000 (LG Canada) 1-888-542-2623.
6. The call center agent will be able to further assist you with the diagnosis.

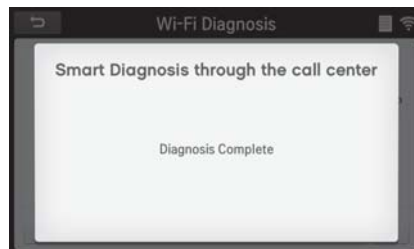

## OPEN SOURCE SOFTWARE NOTICE

To obtain the source code under GPL, LGPL, MPL and other open source licenses, that is contained in this product, please visit <http://opensource.lge.com>.

In addition to the source code, all referred license terms, warranty disclaimers and copyright notices are available for download.

LG Electronics will also provide open source code to you on a CD-ROM for a charge covering the cost of performing such distribution (such as the cost of media, shipping and handling) upon email request to [opensource@lge.com](mailto:opensource@lge.com). This offer is valid for three (3) years from the date on which you purchased the product.

## LG ELECTRONICS, INC. LG DRYER LIMITED WARRANTY - USA



Your LG Dryer will be repaired or replaced, at LG's option, if it proves to be defective in material or workmanship under normal use, during the warranty period ("Warranty Period") set forth below, effective from the date ("Date of Purchase") of original consumer purchase of the product. This warranty is good only to the original purchaser of the product and effective only when used in the United States, including Alaska, Hawaii, and U.S. Territories.

### **WARRANTY PERIOD:**

**LABOR: One Year** from the Date of Purchase.

**PARTS: One Year** from the Date of Purchase.

Replacement Units and Repair Parts may be new or remanufactured.

Replacement Units and Repair Parts are warranted for the remaining portion of the original unit's warranty period.

### **HOW SERVICE IS HANDLED:**

#### **In-Home Service:**

Please retain dealer's dated bill of sale or delivery ticket as evidence of the Date of Purchase for proof of warranty, and submit a copy of the bill of sale to the service person at the time warranty service is provided.

**Please call 1-800-243-0000 and choose the appropriate option to locate your nearest LG Authorized Service Center.**

Or visit our Web site at: <http://www.lgservice.com>.

**THIS WARRANTY IS IN LIEU OF ANY OTHER WARRANTY, EXPRESS OR IMPLIED, INCLUDING WITHOUT LIMITATION, ANY WARRANTY OF MERCHANTABILITY OR FITNESS FOR A PARTICULAR PURPOSE. TO THE EXTENT ANY IMPLIED WARRANTY IS REQUIRED BY LAW, IT IS LIMITED IN DURATION TO THE EXPRESS WARRANTY PERIOD ABOVE.**

**NEITHER THE MANUFACTURER NOR ITS U.S. DISTRIBUTOR SHALL BE LIABLE FOR ANY INCIDENTAL, CONSEQUENTIAL, INDIRECT, SPECIAL, OR PUNITIVE DAMAGES OF ANY NATURE, INCLUDING WITHOUT LIMITATION, LOST REVENUES OR PROFITS, OR ANY OTHER DAMAGE WHETHER BASED IN CONTRACT, TORT, OR OTHERWISE.** Some states do not allow the exclusion or limitation of incidental or consequential damages or limitations on how long an implied warranty lasts, so the above exclusion or limitation may not apply to you. This warranty gives you specific legal rights and you may also have other rights that vary from state to state.

### **THIS LIMITED WARRANTY DOES NOT APPLY TO:**

- Service trips to your home to deliver, pick up, and/or install the product, instruct, or replace house fuses or correct wiring, or correction of unauthorized repairs.
- Damages or operating problems that result from misuse, abuse, operation outside environmental specifications or contrary to the requirements of precautions in the Operating Guide, accident, vermin, fire, flood, improper installation, acts of God, unauthorized modification or alteration, incorrect electrical current or voltage, or commercial use, or use for other than intended purpose.

The cost of repair or replacement under these excluded circumstances shall be borne by the consumer.

### **CUSTOMER INFORMATION CENTER NUMBERS**

**To obtain Customer Assistance, Product Information, or Dealer or Authorized Service Center location:**

**Call 1-800-243-0000** (24 hours a day, 365 days per year), and select the appropriate option from the menu.

**Or visit our Web site at: <http://www.lgservice.com>.**

### **TO CONTACT LG ELECTRONICS BY MAIL:**

LG Customer Information Center  
P. O. Box 240007  
201 James Record Road  
Huntsville, Alabama 35824  
ATTN: CIC

### ***Product Registration Information***

**Model:**

**Serial Number:**

**Date of Purchase:**

The model and serial number can be located on the rating plate inside the front door.



# MANUAL DE PROPIETARIO PANTALLA TÁCTIL SECADORA

Antes de comenzar la instalación, lea atentamente estas instrucciones. Esto simplificará la instalación y asegurará que la secadora está instalada en forma correcta y segura. Conserve estas instrucciones cerca de la secadora luego de la instalación para futuras consultas.

DLEX6001W    DLEX6001V  
DLGX6002W    DLGX6002V



## CARACTERÍSTICAS ESPECIALES

### PANTALLA TÁCTIL LCD

La pantalla táctil LCD a todo color muestra todos los ciclos, configuraciones, progreso e información de control. Las selecciones, la navegación y los ajustes se realizan tocando los iconos en la pantalla de las acciones deseadas.

### SMART THINQ

SMART DIAGNOSIS™ - Si experimenta algún problema técnico, su electrodoméstico tiene la capacidad de transmitir datos por teléfono al Centro de Información al Cliente para diagnosticar el problema.

SMART ACCESS - Supervisa el funcionamiento del ciclo para saber cuánto tiempo del ciclo queda. Incluso puede apagar la máquina si necesita hacerlo.

SMART ADAPT - Descarga ciclos nuevos y especiales que no se incluyen en los ciclos básicos del electrodoméstico.

Smart Grid - Los electrodomésticos inteligentes pueden comunicarse con las compañías de servicios locales que poseen equipos Smart Grid.

ALERTA INTELIGENTE - Cuando se ha completado el ciclo o el aparato tiene problemas, usted tiene la opción de recibir notificaciones forzadas (push) en su smart phone. (Refiérase al manual del módem para información detallada sobre Smart ThinQ.)

### TAMBOR DE ACERO INOXIDABLE DE GRAN CAPACIDAD

El tambor de acero inoxidable ultra grande ofrece durabilidad superior.

### PUERTA REVERSIBLE DE FÁCIL ACCESO

La puerta de gran apertura y vidrio transparente proporciona un fácil acceso para la carga y descarga. La apertura de la puerta se puede invertir para ajustarse a la ubicación de instalación.

### FUNCIONES DE VAPOR

La tecnología de vapor de LG le permite inyectarle a las telas un remolino de vapor caliente para refrescar las prendas, reducir la estática y facilitar el planchado.

Simplemente, seleccione el ciclo STEAMFRESH™ o puede agregar la opción de vapor a los ciclos seleccionados.

### ! NOTA

Únicamente las unidades USB marca LG funcionarán con su electrodoméstico LG.



**Protocolo P154**  
**Ejecución de saneamiento de secadoras**  
**residenciales**

# INSTRUCCIONES IMPORTANTES DE SEGURIDAD

## LEA TODAS LA INSTRUCCIONES ANTES DE USAR

### ADVERTENCIA

Por su seguridad, debe seguir la información indicada en este manual para minimizar el riesgo de incendio o explosión, descarga eléctrica, o para prevenir daños a la propiedad, lesiones personales o muerte.

#### **Su Seguridad y la de los demás son de suma importancia.**

En este manual y en su electrodoméstico figuran muchos mensajes importantes de seguridad. Lea y cumpla siempre con todos los mensajes de seguridad.



Téste es el símbolo de alerta de seguridad.

El mismo alerta sobre potenciales riesgos de muerte o heridas tanto para usted como para otras personas.

Todos los mensajes de seguridad estarán a continuación del símbolo de alerta de seguridad y con la palabra PELIGRO, ADVERTENCIA o PRECAUCIÓN.

Estas palabras significan:



### PELIGRO

Corre riesgo de muerte o de sufrir heridas serias si no sigue las instrucciones inmediatamente.



### ADVERTENCIA

Corre riesgo de muerte o de sufrir heridas serias si no sigue las instrucciones.



### PRECAUCIÓN

De no seguir las instrucciones podría sufrir daños leves o causar daños en el producto.

Todos los mensajes de seguridad le indicarán cuál es el riesgo potencial, le dirán cómo reducir las posibilidades de sufrir heridas y qué puede suceder si no se siguen las instrucciones.

- **No instale una secadora junto a materiales de ventilación plásticos flexibles. Si se instala un conducto flexible metálico (de tipo lámina de metal), éste deberá cumplir las especificaciones determinadas por el fabricante del electrodoméstico para su uso con secadoras. Se sabe que los materiales de ventilación flexibles se contraen, se agrietan con rapidez y atrapan pelusas. Estas condiciones obstruirán el flujo de aire de la secadora y aumentarán el riesgo de incendio.**
- **No almacene o use gasolina ni ningún otro tipo de vapores o líquidos inflamables cerca de este electrodoméstico ni de ningún otro electrodoméstico.**
- **Únicamente un técnico calificado de mantenimiento, agencia de mantenimiento o compañía de gas deberán realizar el mantenimiento y la instalación.**
- **Instale la secadora según las instrucciones del fabricante y las normativas locales.**
- **Guarde estas instrucciones.**

### **QUÉ HACER SI HUELE GAS:**

1. **No intente encender un cigarrillo o fósforo, ni encender ningún electrodoméstico a gas o eléctrico.**
2. **No toque ningún interruptor eléctrico. No use ningún teléfono en su edificio.**
3. **No permita que ninguna persona se encuentre en la habitación, edificio o área.**
4. **Llame a su compañía de gas inmediatamente desde el teléfono de un vecino. Siga las instrucciones de su compañía de gas al pie de la letra.**
5. **Si no puede comunicarse con su compañía de gas, llame al departamento de bomberos.**

# INSTRUCCIONES IMPORTANTES DE SEGURIDAD

## LEA TODAS LA INSTRUCCIONES ANTES DE USAR

### ⚠ ADVERTENCIA

Por su seguridad, se debe seguir la información indicada en este manual para minimizar el riesgo de incendio o explosión, descarga eléctrica, o para prevenir daños a la propiedad, lesiones personales o muerte.

### PRECAUCIONES BÁSICAS DE SEGURIDAD

### ⚠ ADVERTENCIA

Para minimizar el riesgo de incendio o explosión, descarga eléctrica, o para prevenir lesiones personales cuando use electrodomésticos, se deben seguir precauciones básicas de seguridad, incluyendo las siguientes:

- Lea todas las instrucciones antes de usar la secadora.
- Antes de usar, la secadora debe estar correctamente instalada como se describe en este manual.
- No coloque artículos que hayan sido expuestos a aceites, incluyendo aceites comestibles, en su secadora. Los artículos contaminados con aceites comestibles podrían contribuir a la generación de una reacción química que podría ocasionar que una carga se incendie.
- No seque artículos que hayan sido limpiados, lavados, remojados o salpicados previamente con gasolina, disolventes de limpieza en seco u otras sustancias inflamables o explosivas, ya que emanan vapores que podrían encenderse o explotar, incluso después del lavado.
- No introduzca las manos en la secadora cuando el tambor o las otras partes estén en movimiento.
- No repare o reemplace ninguna parte de la secadora ni intente reparar la misma a menos que esto se recomiende en forma específica en esta Guía de Uso y Cuidado o en instrucciones de reparación publicadas las cuales comprende y sabe aplicar.
- No altere los controles.
- Antes de poner la secadora fuera de servicio o de tirarla, quite la puerta para prevenir que los niños se metan dentro.
- No deje que los niños jueguen en la secadora ni dentro de ella. Cuando se usa la secadora cerca de los niños, se necesita una supervisión estricta.
- Use suavizadores de tela o productos para eliminar estática únicamente del modo recomendado por el fabricante.
- No use calor para secar artículos que contienen caucho espumoso, plásticos o materiales de textura similar al caucho.
- Evite la acumulación de pelusa, polvo o tierra alrededor del área de la apertura de ventilación y áreas adyacentes.
- La parte interior de la secadora y el conducto de ventilación se deberán limpiar periódicamente, y la misma deberá ser realizada por personal calificado del servicio.
- No instale ni coloque esta secadora en lugares donde pueda estar expuesta a variables climáticas.
- Antes de cargar la secadora, siempre revise que no haya objetos extraños en su interior.
- Retire la pelusa del filtro antes de cada carga.
- No deje plásticos, papel o telas que puedan quemarse o fundirse sobre la secadora en funcionamiento.

### LEY EJECUTIVA PARA LA SEGURIDAD DEL AGUA POTABLE POTABLE Y LOS TÓXICOS DE CALIFORNIA (CALIFORNIA SAFE DRINKING WATER AND TOXIC ENFORCEMENT ACT)

Esta ley requiere que el gobernador de California publique un listado de sustancias conocidas en el estado que causan cáncer, defectos congénitos u otras lesiones reproductivas, y obliga a los negocios a alertar a los clientes sobre la posible exposición a tales sustancias. Los electrodomésticos a gas pueden causar exposición leve a cuatro de estas sustancias, principalmente benceno, monóxido de carbono, formaldehído y hollín, generado principalmente por la combustión parcial del gas natural o los combustibles LP (petróleo líquido). Las secadoras calibradas adecuadamente minimizarán la combustión parcial. Para minimizar incluso más la exposición a estas sustancias, se puede dotar a la secadora de la ventilación adecuada al exterior.

### PRECAUCIONES BÁSICAS DE SEGURIDAD

### ⚠ ADVERTENCIA

Para reducir el riesgo de incendio, descarga eléctrica o lesiones a personas cuando utilice este artefacto, deben seguirse precauciones básicas de seguridad, incluyendo las siguientes:

- No abra la puerta de la secadora durante los ciclos de vapor. No seguir estas instrucciones puede provocar un peligro de quemaduras.
- No seque artículos que previamente se hayan limpiado, lavado, sumergido o manchado con gasolina, solventes para limpieza en seco u otras sustancias inflamables o explosivas ya que emanan vapores que podrían prenderse fuego o explotar. No seguir estas instrucciones puede provocar un incendio o la muerte. No llene el alimentador de vapor con gasolina, solventes para limpieza en seco u otras sustancias inflamables o explosivas. No seguir estas instrucciones puede provocar un incendio o la muerte.
- No toque la boquilla de vapor del tambor durante o después del ciclo de vapor. No seguir estas instrucciones puede provocar un peligro de quemaduras.
- No llene el alimentador de vapor con agua caliente (más de 86° F / 30° C). No seguir estas instrucciones puede provocar un peligro de quemaduras.

# INSTRUCCIONES IMPORTANTES DE SEGURIDAD

## LEA TODAS LA INSTRUCCIONES ANTES DE USAR

### ⚠ ADVERTENCIA

Por su seguridad, se debe seguir la información indicada en este manual para minimizar el riesgo de incendio o explosión, descarga eléctrica, o para prevenir daños a la propiedad, lesiones personales o muerte.

### INSTRUCCIONES DE CONEXIÓN A TIERRA

Este electrodoméstico deberá estar conectado a tierra. En caso de avería o mal funcionamiento, la conexión a tierra reducirá el riesgo de descargas eléctricas al brindar un camino con una resistencia menor para la corriente eléctrica. Este electrodoméstico debe estar equipado con un cable con un conductor para la conexión a tierra del equipo y un enchufe con conexión a tierra. El enchufe deberá estar conectado a una toma de corriente instalada en forma adecuada y con conexión a tierra de acuerdo con todos los códigos y ordenanzas locales.

### ⚠ ADVERTENCIA

**Una conexión inapropiada del conductor de conexión a tierra del equipo puede provocar riesgos de descargas eléctricas.** Consulte a un electricista calificado o personal del servicio si tiene dudas de que el electrodoméstico se encuentre conectado a tierra apropiadamente.

No modifique el enchufe que se entrega con el electrodoméstico. Si no coincide con la toma de corriente, contrate a un electricista calificado para que instale una toma de corriente en forma adecuada.

Este electrodoméstico debe estar conectado a un sistema de cableado de metal permanente con conexión a tierra o se debe tender un conducto para la conexión a tierra del equipo con los conductores del circuito y conectado al terminal de tierra del equipo o al conductor de suministro del electrodoméstico.

Si la secadora no se encuentra adecuadamente conectada a tierra se pueden producir descargas eléctricas.

### INSTRUCCIONES IMPORTANTES PARA LA INSTALACIÓN

### ⚠ ADVERTENCIA

Para reducir el riesgo de incendio, descargas eléctricas o heridas al usar su electrodoméstico, siga las precauciones básicas, incluyendo lo siguiente:

- **Conecte la secadora adecuadamente a tierra según todos los códigos y las regulaciones vigentes.** Siga los detalles en las instrucciones de instalación. Si la secadora no se encuentra adecuadamente conectada a tierra se pueden producir descargas eléctricas.
- **Antes de usar, la secadora debe estar correctamente instalada como se describe en este manual.** Si la secadora no se encuentra adecuadamente conectada a tierra se pueden producir descargas eléctricas.
- **Instale y almacene la secadora en un lugar no expuesto a temperaturas inferiores al punto de congelación ni expuesto a la intemperie.**
- **Todas las reparaciones y controles deberán ser realizados por un centro de servicio autorizado a menos que se den otras recomendaciones específicas en el Manual del Usuario. Utilice sólo piezas de fábrica autorizadas.** Si no se cumple con esta advertencia se podrán producir heridas graves, incendios, descargas eléctricas o muerte.
- **Con el fin de reducir el riesgo de descargas eléctricas no instale la secadora en espacios húmedos.** Si no se cumple con esta advertencia se podrán producir heridas graves, incendios, descargas eléctricas o muerte.
- **Conecte un circuito eléctrico clasificado, protegido y adecuado para evitar sobrecarga eléctrica.** Un circuito eléctrico inadecuado se puede fundir, creando descargas eléctricas y/o riesgo de incendio.
- **Mantenga todos los envoltorios alejados de los niños.** Los materiales de los envoltorios pueden resultar peligrosos para los niños. Existe riesgo de asfixia.
- **Quite todos los elementos de embalaje y desecho adecuadamente todos los materiales de envío.** Si no se cumple con esto se podrá producir una explosión, incendio, quemaduras o muerte.
- **Coloque la secadora a un altura mínima de 18 pulgadas encima del piso para una instalación en el garaje.** Si no se cumple con esto se podrá producir una explosión, incendio, quemaduras o muerte.
- **No lo instale cerca de un elemento que genera calor, Como una estufa, horno o calentador.** Si no lo hace puede ocasionar daños en el equipo, humos o un incendio.
- **No coloque velas o cigarrillos sobre el producto.** Si no lo hace puede ocasionar daños en el equipo, humos o un incendio.
- **Quite la película de vinilo protectora del producto.** Si no lo hace puede ocasionar daños en el equipo, humos o un incendio.

# INSTRUCCIONES IMPORTANTES DE SEGURIDAD

## LEA TODAS LA INSTRUCCIONES ANTES DE USAR

### ⚠ ADVERTENCIA

Por su seguridad, se debe seguir la información indicada en este manual para minimizar el riesgo de incendio o explosión, descarga eléctrica, o para prevenir daños a la propiedad, lesiones personales o muerte.

### INSTRUCCIONES IMPORTANTES PARA LA INSTALACIÓN

### ⚠ ADVERTENCIA

Para reducir el riesgo de lesiones personales, cumpla con todos los procedimientos de seguridad recomendados por la industria, incluyendo el uso de guantes con mangas largas y gafas de seguridad. En caso de no cumplir con todas las advertencias de seguridad de este manual se podrán producir daños sobre la propiedad, lesiones personales o la muerte.

Conducto de escape/Tubería:

- **Las secadoras a gas DEBEN tener un conducto de ventilación al exterior.** Si no se siguen estas instrucciones se podrá producir incendio o muerte.
- **Para prevenir el ingreso de grandes cantidades de humedad y pelusa a la habitación, se recomienda enfáticamente dotar las secadoras eléctricas de un conducto de ventilación al exterior.** La acumulación de pelusa en cualquier parte de la casa puede crear riesgos de salud e incendio.
- **Use únicamente sistemas de ventilación de metal rígido o flexible de 4 pulgadas de diámetro dentro del gabinete de la secadora o para ventilación al exterior. Los sistemas de ventilación de plástico u otro material pueden causar incendios.** Los sistemas de ventilación agujereados pueden causar incendios si se colapsan o bloquean durante el uso o la instalación.
- **No se provee el sistema de ventilación con la secadora; el mismo deberá obtenerse localmente. La tapa terminal deberá tener reguladores de tiro con bisagras para prevenir el retorno de descarga cuando no se usa la secadora.** Si no se siguen estas instrucciones se podrá producir incendio o muerte.
- **El conducto de escape deberá tener 10,2 cm (4 pulg.) de diámetro sin obstrucciones. El conducto de escape deberá mantenerse lo más corto posible. Asegúrese de limpiar cualquier tipo de conducto antiguo antes de instalar su secadora nueva.** Si no se siguen estas instrucciones se podrá producir incendio o muerte.
- **Se recomiendan conductos rígidos o semirígidos para usar entre la secadora y la pared. En instalaciones particulares cuando es imposible realizar una conexión siguiendo las recomendaciones antes indicadas, únicamente se puede utilizar un conducto metálico de transición aprobado por UL entre la secadora y la conexión de pared. Usar este tipo de conducto afectará el tiempo de secado.** Si no se siguen estas instrucciones se podrá producir incendio o muerte.
- **NO utilice tornillos de lámina de metal ni otro tipo de aseguradores que se extiendan dentro del conducto y puedan atrapar pelusa y reducir la eficiencia del sistema de escape.** Asegure todas las uniones con cinta adhesiva impermeable. Para más detalles, siga las Instrucciones de Instalación. Si no se siguen estas instrucciones se podrá producir incendio o muerte.



# INSTRUCCIONES IMPORTANTES DE SEGURIDAD

## LEA TODAS LA INSTRUCCIONES ANTES DE USAR

### ⚠ ADVERTENCIA

Por su seguridad, se debe seguir la información indicada en este manual para minimizar el riesgo de incendio o explosión, descarga eléctrica, o para prevenir daños a la propiedad, lesiones personales o muerte.

### INSTRUCCIONES IMPORTANTES IMPORTANTES PARA CONECTAR LA ELECTRICIDAD

### ⚠ ADVERTENCIA

Para reducir el riesgo de incendio, descargas eléctricas o heridas al usar su electrodoméstico, siga las precauciones básicas, incluyendo lo siguiente:

- **Bajo ninguna circunstancia, corte o quite la tercera pata (puesta a tierra) del cable eléctrico.** Para evitar heridas a nivel personal o daños sobre la secadora, el cable de corriente eléctrica debe estar conectado en una conexión a tierra en condiciones adecuadas.
- **Por motivos de seguridad personal, este electrodoméstico debe estar conectado a tierra adecuadamente.** Si esto no se cumple se podrán producir descargas eléctricas o heridas.
- **Consulte las instrucciones de instalación de este manual para obtener los requisitos eléctricos específicos de su modelo.** Si estas instrucciones no se cumplen se podrán producir descargas eléctricas y/o riesgo de incendio.
- **Esta secadora debe estar enchufada a un tomacorriente conectado a tierra adecuadamente. Si la secadora no se encuentra adecuadamente conectada a tierra se pueden producir descargas eléctricas. Contrate a un electricista calificado para que controle el tomacorriente y el circuito eléctrico para asegurarse que el enchufe está correctamente conectado a tierra.** Si estas instrucciones no se cumplen se podrán producir descargas eléctricas y/o riesgo de incendio.
- **La secadora siempre debe estar enchufada a su tomacorriente individual, con la clasificación de tensión correspondiente a la placa de datos de servicio.** Esto proporciona el mejor desempeño y previene a la vez sobrecarga de los circuitos de cableado del hogar, lo que podría producir un incendio debido a los cables sobrecalentados.
- **Nunca desenchufe su secadora empujando el cable de corriente. Siempre tome su enchufe firmemente y empuje el mismo hacia fuera para retirarlo.** El cable de corriente se puede cortar debido a cualquier movimiento de su parte central, resultando en una descarga eléctrica.
- **Repáre o reemplace de inmediato todos los cables de corriente pelados o con cualquier tipo de daño. No use un cable con cortaduras o abrasión sobre su extensión o extremos.** Este cable de corriente se puede fundir, creando descargas eléctricas y/o riesgo de incendio.
- **Al instalar o cambiar de lugar la secadora, evite todo tipo de cortes u otros daños en el cable de corriente.** Esto evitará heridas o daños debido a incendios o descargas eléctricas sobre la secadora.

**GUARDE ESTAS INSTRUCCIONES**

# TABLA DE CONTENIDOS

## 2 CARACTERÍSTICAS ESPECIALES

---

## 3 INSTRUCCIONES IMPORTANTES DE SEGURIDAD

---

- 3 QUÉ HACER SI HUELE GAS
- 4 PRECAUCIONES BÁSICAS DE SEGURIDAD
- 4 LEY EJECUTIVA PARA LA SEGURIDAD DEL AGUA POTABLE Y LOS TÓXICOS DE CALIFORNIA(CALIFORNIA SAFE DRINKING WATERATER AND TÓXIC ENFORCEMENT ACT)
- 4 PRECAUCIONES BÁSICAS DE SEGURIDAD
- 5 INSTRUCCIONES DE CONEXIÓN A TIERRA
- 5 INSTRUCCIONES IMPORTANTES PARA LA INSTALACIÓN
- 7 INSTRUCCIONES IMPORTANTES IMPORTANTES PARA CONECTAR LA ELECTRICIDAD

## 9 PIEZAS Y CARACTERÍSTICAS

---

- 9 COMPONENTES
- 10 INTRODUCCIÓN A LA PANTALLA LCD
- 11 PANTALLAS DE INFORMACIÓN DEL CICLO

## 12 INSTRUCCIONES PARA LA INSTALACIÓN

---

- 12 VISTA PREVIS DEL ORDEN DE INSTALACIÓN
- 13 REQUISITOS DEL LUGAR DE INSTALACIÓN
- 13 ESPACIOS DE INSTALACIÓN
- 14 NIVELACIÓN DE LA SECADORA
- 15 INVERSIÓN DE LA PUERTA
- 16 CÓMO CAMBIAR LA UBICACIÓN DEL CONDUCTO DE VENTILACIÓN DE LA SECADORA
- 17 CÓNEXIÓN DEL CONDUCTO DE VENTILACIÓN DE LA SECADORA
- 19 CÓNEXIÓN DE SECADORAS A GAS
- 21 CÓMO CONECTAR LAS SECADORAS ELÉCTRICAS
- 26 REQUISITOS ESPECIALES PARA VIVIENDAS MÓVILES O PREFABRICADAS
- 26 REVISIÓN DE INSTALACIÓN FINAL
- 27 TEST DE INSTALACIÓN (COMPROBACIÓN DEL SISTEMA DE EVACUACIÓN)

## 29 MODO DE UTILIZACIÓN

---

- 29 FUNCIONAMIENTO BÁSICO
- 30 GUÍA DE CICLO
- 32 CLASIFICACIÓN DE CARGAS
- 32 REVISE EL FILTRO DE PELUSA ANTES DE CADA USO
- 32 CÓMO CARGAR LA SECADORA

- 33 BOTONES DE CONFIGURACIÓN DE CICLO
- 34 PANTALLA TIEMPO Y ESTADO
- 35 PANTALLAS Y BOTONES DE OPCIONES DE MENU
- 37 OPCIONES DE CICLO Y CARACTERISTICAS ESPECIALES
- 38 PARA LLENAR EL ALIMENTADOR DE VAPOR (SI SE UTILIZA UNA FUNCIÓN DE VAPOR)

## 40 CONECTIVIDAD SMART APPLIANCE

---

- 40 SMART THINQ OPERACIÓN
- 41 INFORMACIÓN GENERAL ACERCA DE LA CONECTIVIDAD
  - CONFIGURACIÓN DE PERFIL (CONFIGURACIÓN DE USUARIO Y CONTRASEÑA)
- 42 CONFIGURACIÓN DE CONECTIVIDAD
  - CONFIGURACIÓN DE Wi-Fi
  - REGISTRO DE PRODUCTO
  - ZIGBEE
  - SMART GRID
- 43 SMART THINQ
  - SMART ADAPT
  - DESCARGA DE CICLOS MEDIANTE WI-FI O USB
  - CARGA DE UN CICLO EN LA UNIDAD USB
- 44 ACTUALIZACIÓN DE SOFT WARE
- 44 APLICACIÓN LG SMART APPLIANCE PARA TELÉFONOS INTELIGENTES
  - SMART DIAGNOSIS™
  - SMART ACCESS
  - SMART ADAPT
  - SMART MANAGER

## 45 MANTENIMIENTO

---

- 45 LIMPIEZA REGULAR

## 46 RESOLUCIÓN DE PROBLEMAS

---

- 46 ANTES DE ILAMAR A MANTENIMIENTO

## 48 ESPECIFICACIONES

---

## 49 SISTEMA SMART DIAGNOSIS™

---

## 50 NOTIFICACIÓN DE SOFTWARE DE FUENTE ABIERTA

---

## 51 GARANTÍA

---

# PIEZAS Y CARACTERÍSTICAS

## Componentes

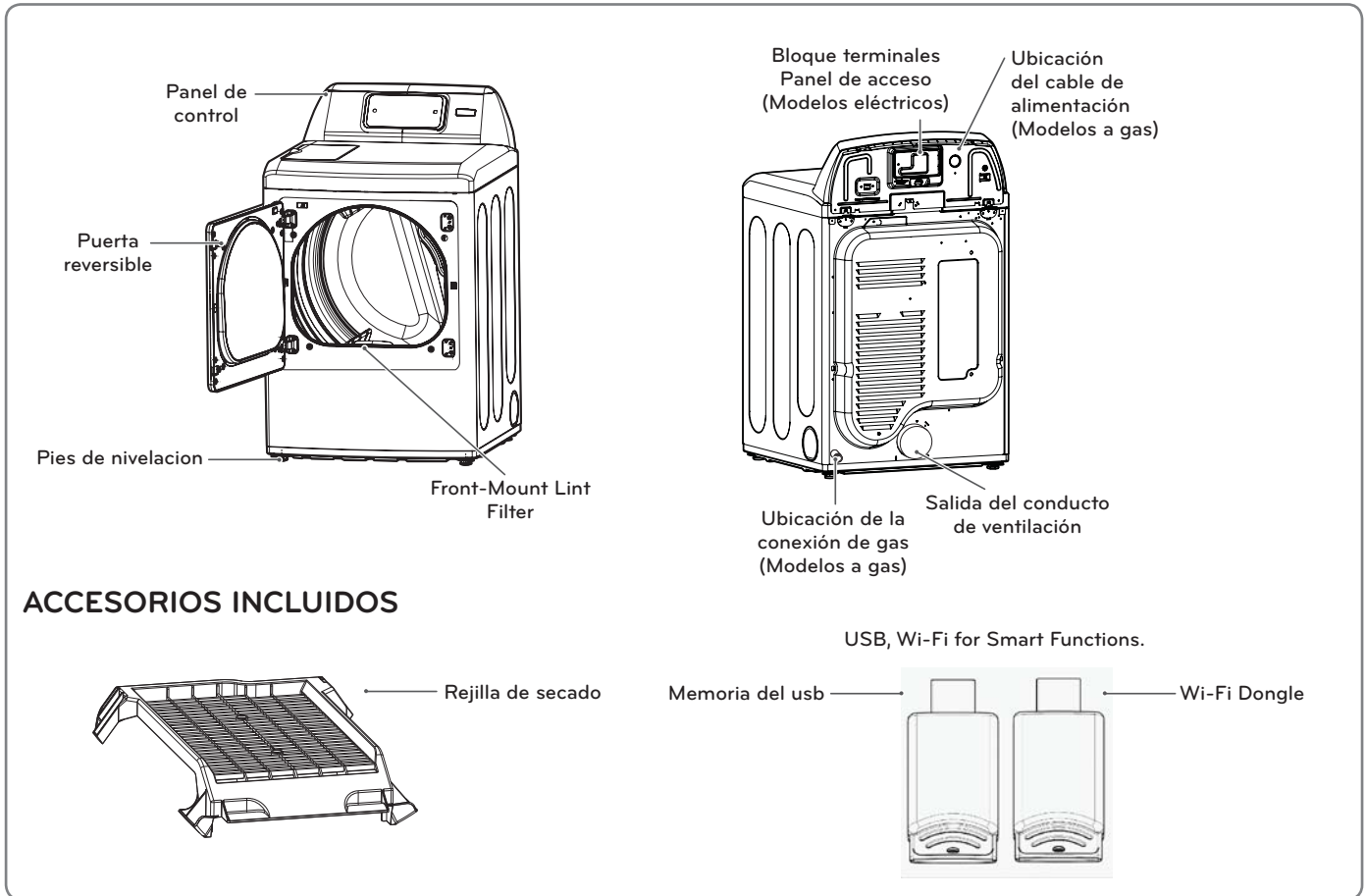

### NOTA

- Póngase en contacto con el Departamento de atención al cliente de LG, en el número 1-800-243-0000 (1-888-542-2623 en Canadá) si falta alguno de los accesorios.
- Para su seguridad, y con el fin de ampliar la vida útil de su secadora, utilice sólo componentes autorizados. El fabricante no se hace responsable de los fallos del producto o accidentes causados por la utilización de piezas o componentes no autorizados.
- Las imágenes de esta guía pueden no coincidir con los componentes y accesorios reales, y están sujetas a cambios sin previo aviso para mejoras en el producto.

## INTRODUCCIÓN A LA PANTALLA LCD

### PANTALLAS DE CICLO/INICIO

Los controles de la pantalla táctil LCD a todo color se operan tocando los iconos o las varias áreas de la pantalla, como se describe en este Manual del propietario. Tocar los iconos o botones cambia la información que se muestra o navega entre las diferentes pantallas. En algunos casos, ventanas emergentes especiales aparecerán para confirmar sus elecciones o para proporcionarle cierta información sobre la operación o la función. La información sobre las guías de funcionamiento

y sobre otros temas también está disponible en la pantalla GUIDE (GUÍA). La pantalla HOME (INICIO) se atenuará después de 4 minutos de inactividad. Toque la pantalla para iluminarla, visualizar, realizar cambios adicionales o hacer funcionar la secadora. Si no se tocara ningún icono de la pantalla luego de que se reactive, o si la pantalla permanece atenuada durante un minuto, cuando un ciclo no se encuentre en ejecución, el control se apagará y se perderán todos los ajustes.

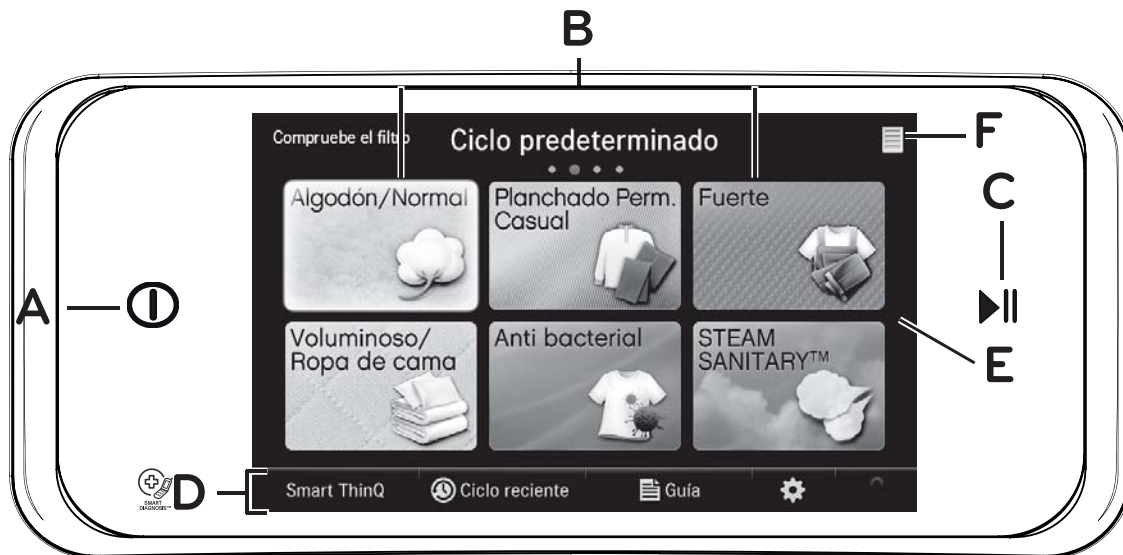

#### A BOTÓN POWER (ENCENDIDO/APAGADO)

Toque este botón para ENCENDER o APAGAR la secadora. Tocar el botón POWER (encendido/apagado) durante un ciclo cancelará dicho ciclo y se perderán los ajustes de secado. La tapa se desbloqueará después de una breve pausa.

#### B CICLOS

La pantalla CYCLE (CICLO) muestra los iconos y nombres de los ciclos; el ciclo predeterminado es Cotton/Normal (Algodón/Normal). Toque las flechas izquierda o derecha para desplazarse por las pantallas de ciclo. Existen cuatro pantallas que mostrarán hasta seis ciclos por vez. Los ciclos personalizados guardados se mostrarán en la pantalla Custom Cycle (Ciclo personalizado). La pantalla que se abre se puede cambiar desde los ciclos estándar hasta la pantalla Custom Cycles (Ciclos personalizados) usando el botón Default Cycle (Ciclo predeterminado) en la pantalla de configuración.

#### C BOTÓN START/PAUSE (INICIO/PAUSA)

Toque este botón para iniciar el ciclo seleccionado. Si la secadora está en funcionamiento, use este botón para pausar el ciclo sin perder las configuraciones actuales. El ciclo Cotton/Normal (Algodón/Normal) es el ciclo predeterminado. Tocar el botón Start/Pause (Inicio/Pausa) sin seleccionar un ciclo hará que este ciclo comience inmediatamente.

#### D BOTONES DE OPCIONES DE MENÚ

Estos botones conducen a pantallas de configuraciones y características especiales.

#### E FLECHAS/DESPLAZAMIENTO

Toque las teclas de flechas para desplazarse por las pantallas de ciclo. También puede desplazarse por la pantalla para navegar por las pantallas de ciclos.

#### F ICONOS DE ESTADO

Muestra el estado de varios sistemas y características.

## PANTALLAS DE INFORMACIÓN DEL CICLO

Si selecciona un ciclo, se mostrará la pantalla de información del ciclo. La información del ciclo le permite visualizar o modificar las configuraciones del ciclo y las opciones del ciclo

seleccionado antes de que el ciclo comience o durante este, mientras está pausado.

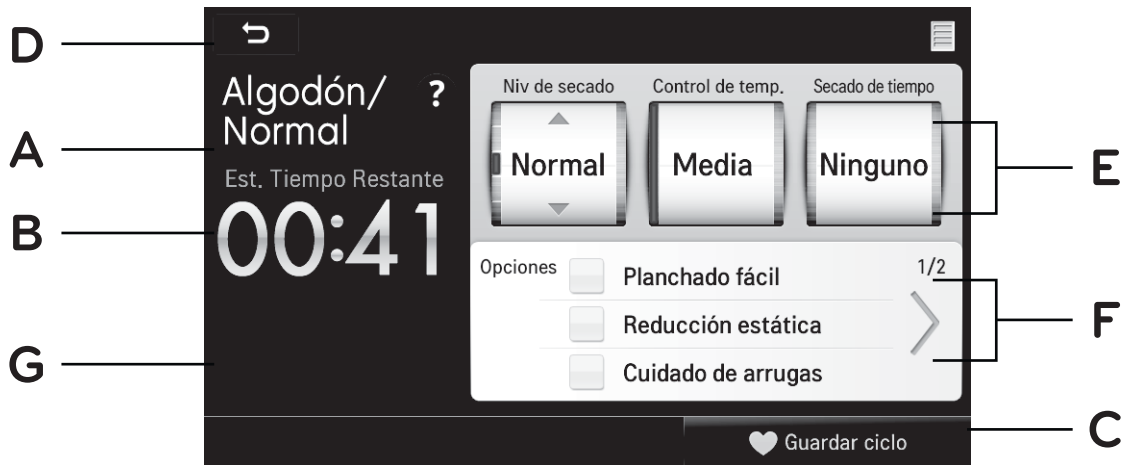

### A SELECTED CYCLE (CICLO SELECCIONADO)

Muestra el icono y el nombre del ciclo seleccionado.

### B EST. TIME REMAINING (TIEMPO RESTANTE ESTIMADO)

Muestra el tiempo restante estimado en el ciclo. Este tiempo cambiará si se modifica la configuración o si se agregan opciones.

### C SAVE CYCLE (GUARDAR CICLO)

Después de modificar la configuración de un ciclo, tiene la opción de guardarlo como un ciclo personalizado y agregarlo a las pantallas de ciclo.

### D BOTÓN BACK (ATRÁS)

Toque este botón para regresar a la pantalla anterior.

### E CONFIGURACIÓN DE CICLO

Use las teclas de flechas para ajustar el Nivel de secado, la Temperatura y el Tiempo de secado predeterminados del ciclo. La barra a la izquierda de cada indicador muestra la cantidad de ajustes disponibles.

### F OPCIONES DE CICLO

Agrega opciones disponibles al ciclo. No todas las opciones están disponibles para todos los ciclos. Las opciones no disponibles aparecerán oscurcidas.

### G INFORMACIÓN ADICIONAL

Esta área muestra información adicional para ciertos ciclos y opciones. El tiempo de secado se muestra para ciclos con tiempo, y la configuración de cantidad de prendas se muestra para ciclos con vapor y opciones. Los botones más (+) y menos (-) se usan para ajustar las configuraciones. Consulte las secciones de secado por tiempo y a vapor del manual para conocer las configuraciones posibles.

# INSTRUCCIONES PARA LA INSTALACIÓN

## Vista previa del orden de instalación

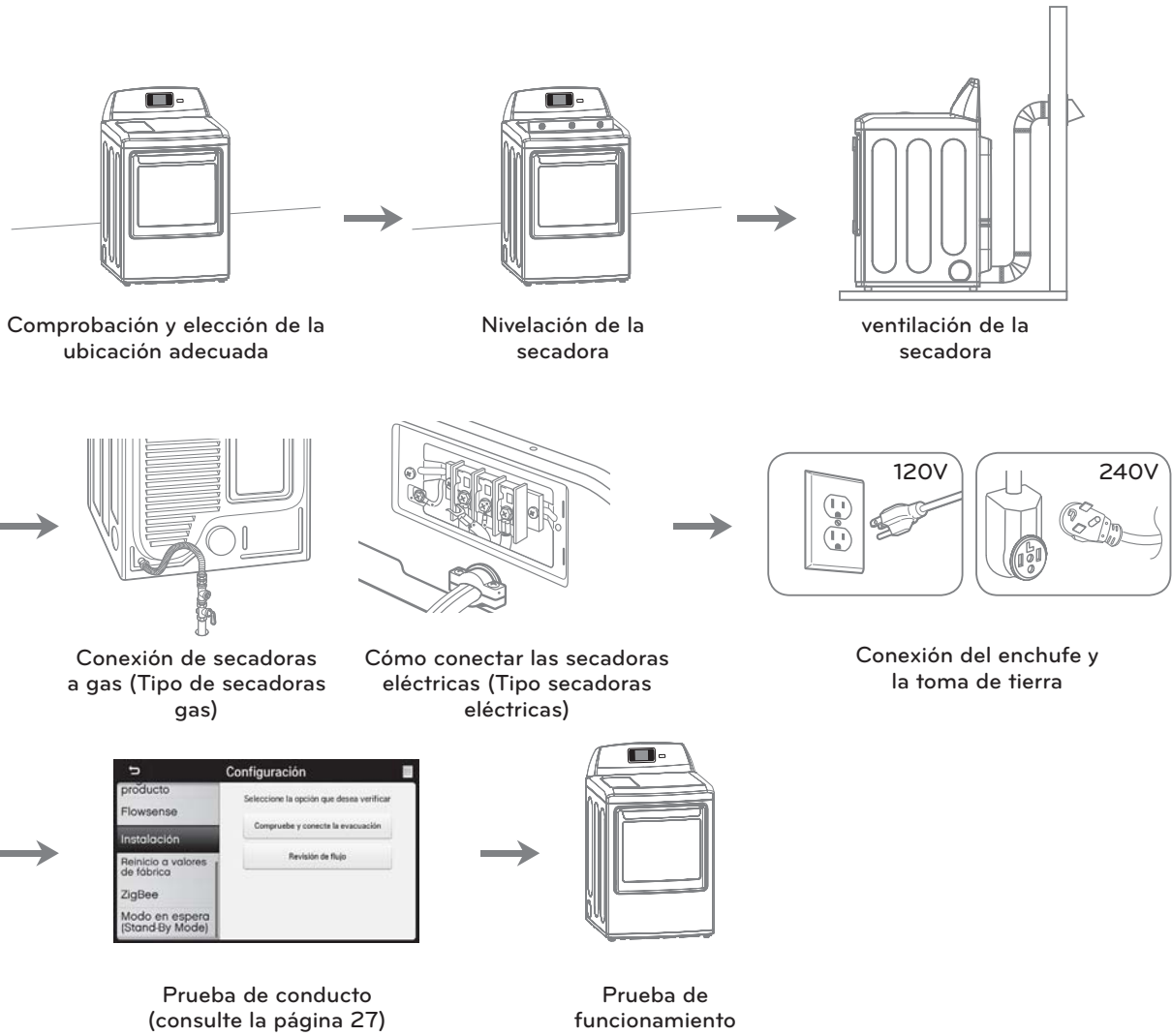

## Requisitos del lugar de instalación

### ⚠ ADVERTENCIA

**Siga las instrucciones de funcionamiento y cuidado incluidas en este manual y conseguirá que su secadora ofrezca un servicio fiable y duradero.** Es importante que revise todo este manual antes de instalar y usar su secadora. Se proporcionan instrucciones detalladas pertinentes a las conexiones eléctricas, de gas y los requisitos de escape en las siguientes páginas.

- Un lugar que permita la instalación correcta del sistema de escape. El secador de gas debe tener una salida de escape hacia el exterior. Consulte **Requisitos de ventilación**.
- La salida eléctrica de toma a tierra debe estar a 61 cm (2 pies) de ambos lados de la secadora. Consulte **Requisitos eléctricos**.
- El suelo debe ser firme para soportar el peso total de la secadora, siendo éste de 90,7 kg (200 lbs). Igualmente, se tendrá en cuenta el peso combinado de un posible electrodoméstico acoplado.
- No se puede instalar ningún aparato de combustión en el mismo compartimento que la secadora.

No utilice la secadora a temperaturas inferiores a 7°C (45°F). A temperaturas bajas, la secadora puede no apagarse al final de un ciclo automático. Esto puede conllevar a tiempos de secado más largos. La secadora no se debe instalar ni almacenar en una zona donde pueda estar expuesta al agua o a inclemencias meteorológicas. Compruebe los requisitos del código. Algunos códigos limitan, o no permiten, la instalación de la secadora en garajes, muebles cerrados, caravanas o dormitorios. Contacte con la persona encargada de la inspección de su edificio.

### ⚠ NOTA

- El suelo de apoyo de la secadora debe estar nivelado y no tener una inclinación superior a 2,5 cm (1 pulg.). Si la inclinación es superior a 2,5 cm (1 pulg.), coloque un conjunto de patas de extensión de la secadora. Si la secadora no está nivelada, las prendas no se centrifugarán correctamente y los ciclos de sensor automático puede que no funcionen como corresponde.
- Para la instalación en un garaje, necesita colocar la secadora a 46 cm (18 pulg.) como mínimo del suelo. Si utiliza un pedestal, debe dejar una separación de 46 cm (18 pulg.) respecto a la parte inferior de la secadora.

## Espacios de instalación

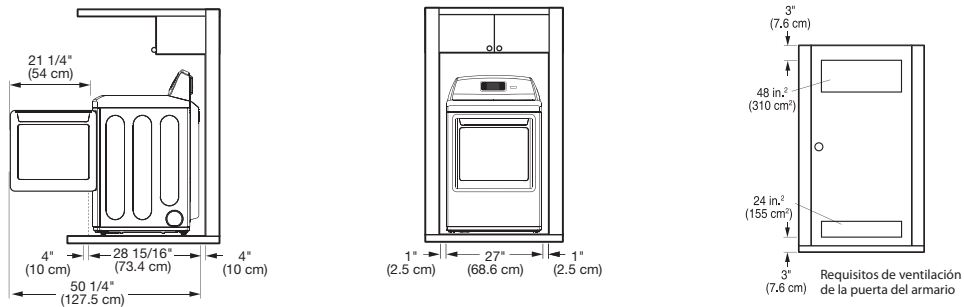

### SEPARACIÓN AL REALIZAR LA INSTALACIÓN EN ÁREAS CERRADAS O EMPOTRADAS

Para esta secadora, se recomienda dejar las siguientes separaciones. Esta secadora se ha evaluado dejando una separación de 0 cm (0 pulg.) a ambos lados y en la parte posterior. Se recomienda dejar el espacio recomendado, por las razones siguientes:

- Se debe dejar un espacio adicional para facilitar las tareas de instalación y mantenimiento.
- Las separaciones adicionales pueden ser necesarias para las molduras del techo, el suelo o la pared.
- Igualmente se deben considerar las separaciones a ambos lados de la secadora para reducir la transmisión de ruido. Al realizar la instalación en un armario o habitáculo cerrado, debe haber salidas de ventilación mínimas en la parte superior e inferior del lugar. También se permiten las puertas apersianadas con salidas de ventilación equivalentes.
- Además debe tenerse en cuenta el espacio requerido por cualquier otro aparato que se acompañe.

### ⚠ NOTA

Al menos se debe dejar un espacio alrededor de la secadora (o de cualquier otro equipo) para eliminar la transferencia de vibración de uno a otro. Si la vibración es importante, podría desencadenar ruidos o fricción entre ambos, con el consecuente deterioro de la pintura e incluso, más ruido.

## Espacios de instalación (Cont.)

### SEPARACIÓN RECOMENDADA PARA LA INSTALACIÓN EN UN HABITÁCULO CERRADO

• Al realizar la instalación en un habitáculo cerrado debe haber salidas de ventilación mínimas en la parte superior e inferior del lugar.

\*Espacio requerido

\*\* Para la ventilación lateral e inferior, se permite una separación de 5,1 cm (2 pulg.)

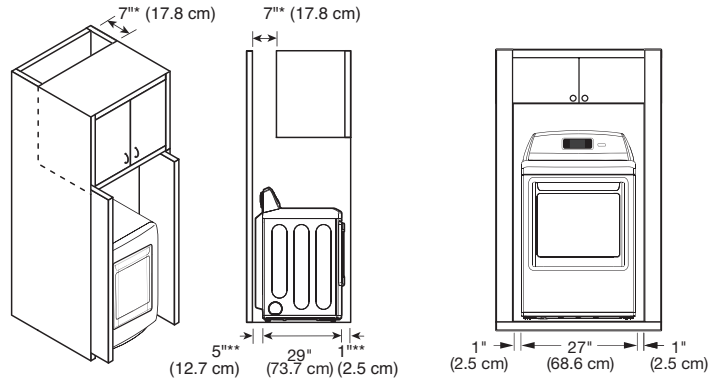

## Nivelación de la secadora

### ⚠ ADVERTENCIA

- **Para reducir el riesgo de lesiones personales, cumpla con todos los procedimientos de seguridad recomendados por la industria, incluyendo el uso de guantes con mangas largas y gafas de seguridad.** Si no se cumple con esta advertencia se podrán producir heridas graves o muerte.
- **Los aparatos son pesados. Se necesitan dos o más personas para la instalación de la secadora.** Si no se cumple con esta advertencia se podrán producir heridas graves o muerte.

Para asegurar que la secadora brinde un desempeño óptimo de secado, debe estar nivelada. Para minimizar la vibración, el ruido y movimiento no deseados, el piso deberá ser una superficie perfectamente nivelada y sólida.

### ! NOTA

Fije las patas niveladoras sólo en la medida necesaria para nivelar la secadora. La extensión de las patas niveladoras más de lo necesario puede causar vibración de la secadora.

1. Position the dryer in the final location. Place a level across the top of the dryer.

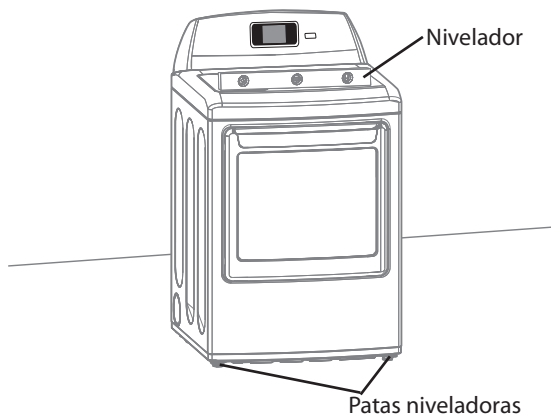

- Las 4 patas niveladoras deberán apoyarse firmemente en el piso. Empuje suavemente las esquinas superiores de la secadora para asegurarse de que su secadora no se mece de esquina a esquina.

Si está instalando la secadora sobre el accesorio de pedestal opcional, deberá usar las patas niveladoras del pedestal para nivelarla. Las patas niveladoras de la secadora deberán estar completamente retraídas.

2. Use una llave de tuercas ajustable para girar las patas niveladoras. Gire en la dirección de las manecillas del reloj para levantar la secadora o en dirección contraria para bajarla. Suba o baje las patas niveladoras hasta que la secadora esté nivelada de lado a lado y de adelante hacia atrás. Asegúrese de que las 4 patas niveladoras se encuentran haciendo contacto firme con el piso.

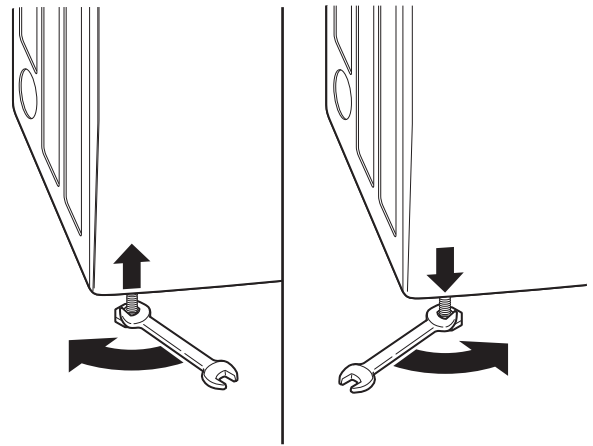



## Inversión de la puerta

### ⚠ ADVERTENCIA

- Para evitar daños en la secadora o en la puerta, sujete dicha puerta con un taburete o una caja de un tamaño acorde o consiga un apoyo que soporte el peso de la puerta.
- Evite que la puerta se caiga para que no se produzcan daños en la puerta o en el suelo.

LA PUERTA DE LA SECADORA ES MUY GRANDE Y PESADA. El no seguimiento de las instrucciones siguientes puede dañar la secadora, ocasionar daños materiales o físicos.

1. Abra la puerta y retire las dos cubiertas de plástico que cubren el agujero en la zona de sujeción; para ello, presione con cuidado hacia arriba con un destornillador de punta plana. Guárdelas para el paso 6.

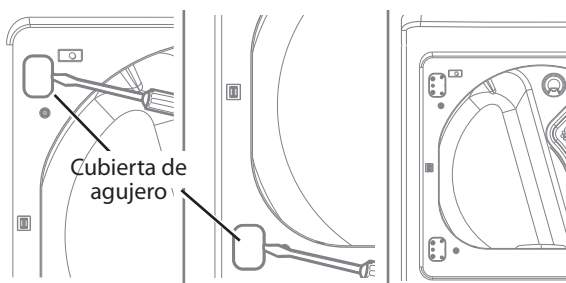

2. Mientras sujeta la puerta, retire los 4 tornillos, dos de cada bisagra. Deje la puerta a un lado, posicionada hacia abajo sobre una superficie protegida para evitar que se dañe.

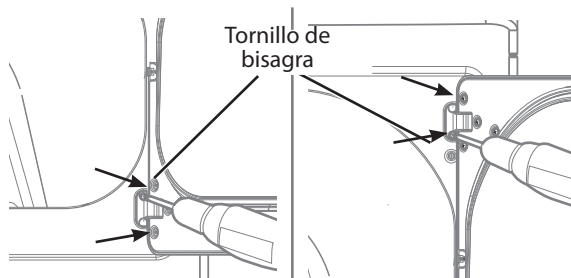

3. Con la puerta colocada sobre una superficie protegida, retire los 12 tornillos de cada lado de la puerta y retire el panel interior de la puerta con un destornillador de punta plana. Retire el enganche y la pieza, y llévelas al lado opuesto.

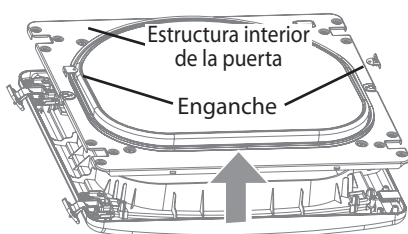

4. Retire los 4 tornillos fijando las bisagras a la estructura de la puerta. Retire los dos rellenos de plástico. Vuelva a instalar las bisagras y los rellenos en los lados opuestos a su posición inicial.

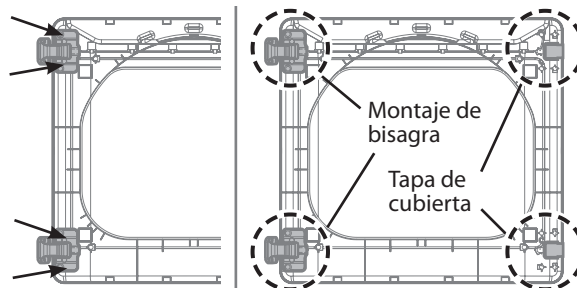

5. Con las bisagras y los rellenos en la nueva posición, monte de nuevo el panel interior de la puerta en la estructura de ésta con los tornillos retirados en el paso 3 anterior.

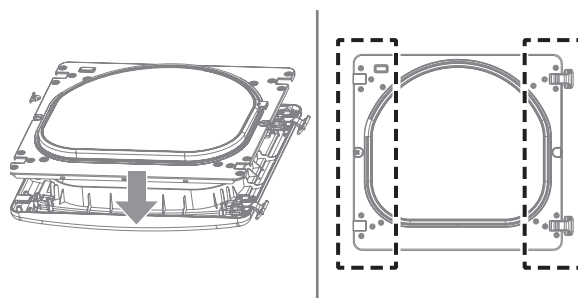

6. Vuelva a colocar la puerta utilizando los tornillos del paso 1,2.

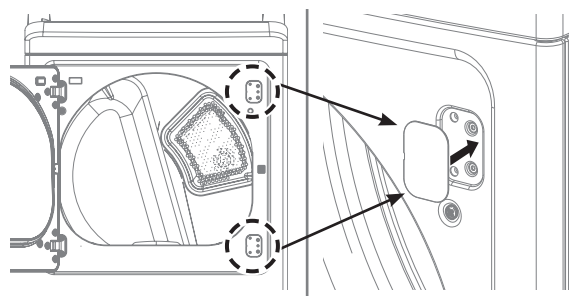

6. Compruebe el giro de la puerta para asegurarse de que las bisagras y el enganche están bien alineados y que la puerta cierra y abre correctamente.

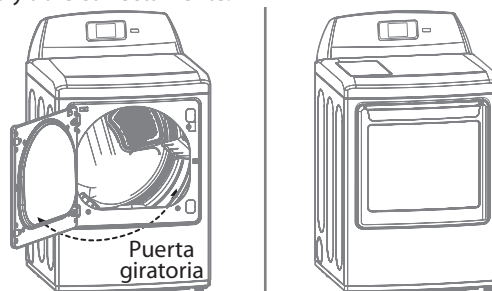

## Cómo cambiar la ubicación del conducto de ventilación de la secadora

### ⚠️ ADVERTENCIA

- Utilice material para ventilación de metal pesado.
- No utilice conductos de plástico o aluminio delgado.
- Limpie los conductos antiguos antes de instalar esta secadora.
- Para reducir el riesgo de lesiones personales, cumpla con todos los procedimientos de seguridad recomendados por la industria, incluyendo el uso de guantes con mangas largas y gafas de seguridad.
- En caso de no cumplir con todas las advertencias de seguridad de este manual se podrán producir daños sobre la propiedad, lesiones personales o la muerte.

Su secadora está equipada de fábrica para ventilar en la parte trasera. También puede configurarse para ventilar en la parte inferior o lateralmente (no está disponible la ventilación del lado derecho en los modelos a gas).

Puede adquirirse el kit adaptador, número de pieza 383EEL9001B, de su distribuidor LG. Este kit contiene los componentes de conducto necesarios para cambiar la ubicación de la ventilación de la secadora.

1. Retire el tornillo de seguridad del conducto de escape trasero. Saque el conducto de escape.

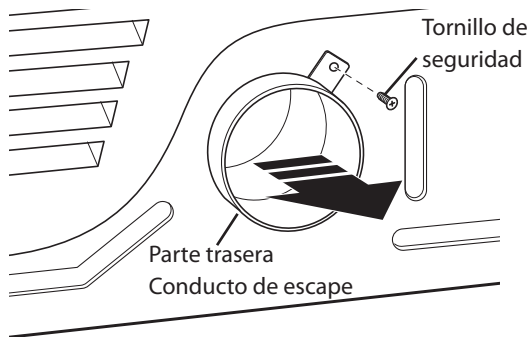

#### OPCIÓN 1: VENTILACIÓN LATERAL

2. Apriete las lengüetas en el dispositivo de expulsión y retírelo cuidadosamente para obtener la ventilación adecuada (no está disponible ventilación lateral en los modelos a gas). Apriete el conducto adaptador en la carcasa del ventilador y asegure la base de la secadora como se indica.

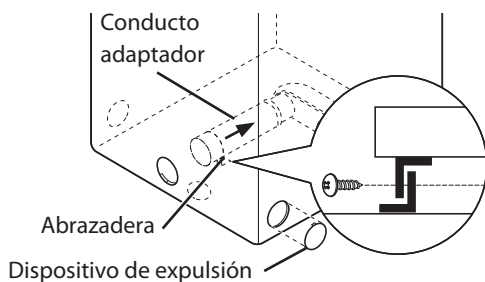

3. Conecte un codo de 4 pulgadas (10,2 cm) a la siguiente sección de conducto de 4 pulgadas (10,2 cm), y asegure todas las conexiones con cinta adhesiva impermeable. Asegúrese de que el extremo macho del codo apunte hacia AFUERA de la secadora.

Inserte el montaje de codo/conducto a través de la abertura lateral y presiónelo en el conducto adaptador. Asegúrelo en su lugar con cinta adhesiva impermeable.

Asegúrese de que el extremo macho del conducto sobresalga 1 1/2 pulgadas (3,8 cm) para conectar el resto del sistema de ventilación.

Conecte la placa de cubierta a la parte trasera de la secadora con el tornillo provisto.

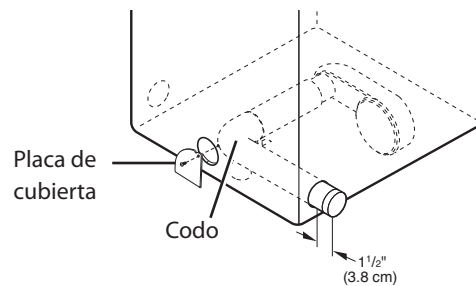

#### OPCIÓN 2: VENTILACIÓN INFERIOR

2. Apriete el conducto adaptador en la carcasa del ventilador y asegure la base de la secadora como se indica.

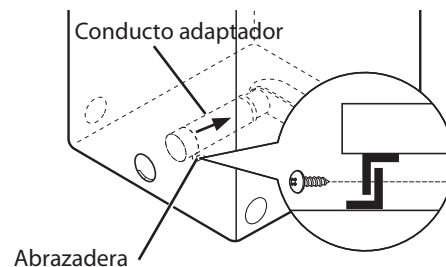

3. Inserte el codo de 4 pulgadas (10,2 cm) a través de la abertura trasera y aprételo en el conducto adaptador. Asegúrese de que el extremo macho y el codo apunten hacia abajo por el orificio ubicado en la parte inferior de la secadora. Asegúrelo en su lugar con cinta adhesiva impermeable.

Conecte la placa de cubierta a la parte trasera de la secadora con el tornillo provisto.

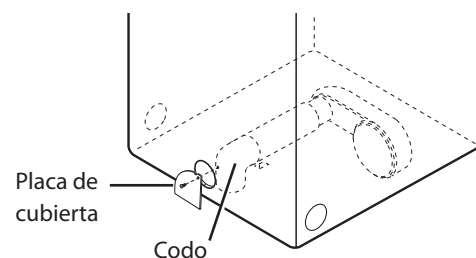

## Cónexión del conducto de ventilación de la secadora

### ⚠ ADVERTENCIA

Para reducir el riesgo de incendio, descargas eléctricas o heridas al usar su electrodoméstico, siga las precauciones básicas, incluyendo lo siguiente:

- **No aplaste ni doble el sistema de conducto.** Si no se siguen estas instrucciones se podrá producir incendio o muerte.
- **No permita que el sistema de conducto se asiente sobre objetos puntiagudos ni entre en contacto con los mismos.** Si no se siguen estas instrucciones se podrá producir incendio o muerte.
- **Si conecta a un sistema de conducto existente, asegúrese de que sea adecuado y de que esté limpio antes de instalar la secadora.** Si no se siguen estas instrucciones se podrá producir incendio o muerte.
- **El sistema de ventilación debe seguir los códigos de construcción.** Si no se siguen estas instrucciones se podrá producir incendio o muerte.
- **Las secadoras de gas DEBEN ventilar hacia el exterior.** Si no se siguen estas instrucciones se podrá producir incendio o muerte.
- **Únicamente use un sistema de conducto rígido y de metal flexible de 10,2 cm (4 pulg.) dentro del gabinete de la secadora y para ventilación al exterior.** Si no se siguen estas instrucciones se podrá producir incendio o muerte.
- **Para reducir el riesgo de incendio, combustión o acumulación de gases combustibles, NO descargue el escape de la secadora en un área cerrada o no ventilada, tal como un desván, pared, cielo raso, espacio entre el cimiento y la tierra, chimenea, conducto de gas o espacios ocultos de un edificio.** Si no se siguen estas instrucciones se podrá producir incendio o muerte.
- **Para reducir el riesgo de incendio, NO descargue el escape de la secadora usando conductos de plástico ni de lámina metálica.** Si no se siguen estas instrucciones se podrá producir incendio o muerte.
- **El conducto de escape deberá tener 10,2 cm (4 pulg.) de diámetro sin obstrucciones. El conducto de escape deberá mantenerse lo más corto posible. Asegúrese de limpiar cualquier tipo de conducto antiguo antes de instalar su secadora nueva.** Si no se siguen estas instrucciones se podrá producir incendio o muerte.
- **Se recomiendan conductos rígidos o semirígidos para usar entre la secadora y la pared. En instalaciones particulares cuando es imposible realizar una conexión siguiendo las recomendaciones antes indicadas, únicamente se puede utilizar un conducto metálico de transición aprobado por UL entre la secadora y la conexión de pared. Usar este tipo de conducto afectará el tiempo de secado.** Si no se siguen estas instrucciones se podrá producir incendio o muerte.
- **NO utilice tornillos de lámina de metal ni otro tipo de aseguradores que se extiendan dentro del conducto y puedan atrapar pelusa y reducir la eficiencia del sistema de escape. Asegure todas las uniones con cinta adhesiva impermeable.** Si no se siguen estas instrucciones se podrá producir incendio o muerte.
- **Para maximizar los resultados de funcionamiento, siga las limitaciones de longitud del conducto indicadas en el cuadro de arriba.** Si no se siguen estas instrucciones se podrá producir incendio o muerte.
- **No se provee el sistema de ventilación con la secadora; el mismo deberá obtenerse localmente. La tapa terminal deberá tener reguladores de tiro con bisagras para prevenir el retorno de descarga cuando no se usa la secadora.** Si no se siguen estas instrucciones se podrá producir incendio o muerte.
- **La longitud total del conducto metálico flexible no deberá superar los 2,4 m (8 pies).**
- **En Canadá, sólo se deberán usar conductos flexibles de lámina de metal, si se precisasen, específicamente identificados por el fabricante para su uso con el electrodoméstico.** En EE.UU., sólo se deberán usar conductos flexibles de lámina de metal, si se precisasen, específicamente identificados por el fabricante para su uso con el electrodoméstico y que cumplan la "Outline for Clothes Dryer Transition Duct" (Directriz para conductos de transición de secadoras), Sujeto 2158A.

## Conexión del conducto de ventilación de la secadora (cont.)

### Sistema de conducto

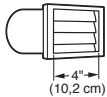
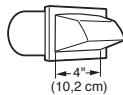
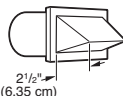
TIPO DE TAPA DE PARED	NÚMERO DE CODOS DE 90°	LONG. MÁX. DE CONDUCTO METÁLICO FLEXIBLE DE DIÁM. 4"
 4" (10,2 cm)  4" (10,2 cm)	0	65 pies (19,8 m)
	1	55 pies (16,8 m)
	2	47 pies (14,3 m)
	3	36 pies (11,0 m)
	4	28 pies (8,5 m)
Solamente para el uso en los instalaciones de conducto cortos  2 1/2" (6,35 cm)	0	55 pies (16,8 m)
	1	47 pies (14,3 m)
	2	41 pies (12,5 m)
	3	30 pies (9,1 m)
	4	22 pies (6,7 m)

#### ! NOTA

Reste 6 pies (1,8 m) por cada codo adicional. No se recomienda usar más de cuatro codos de 90°.

### DIRECCIONAMIENTO Y CONEXIÓN DEL SISTEMA DE CONDUCTO DE ESCAPE

#### ! NOTA

Siga las pautas indicadas más abajo para maximizar el desempeño de secado y reducir la acumulación de pelusa en el sistema de conducto.

El sistema de conducto y las conexiones NO están incluidas y deben adquirirse por separado.

- Use un sistema de conducto metálico rígido o semirígido de 10,2 cm (4 pulg.).
- El conducto de escape deberá tenderse lo más corto posible.
- Use la menor cantidad de conexiones de codo que sea posible.
- El extremo macho de cada sección del conducto de escape deberá apuntar hacia afuera de la secadora.
- Use cinta adhesiva impermeable en todas las conexiones de conducto.
- Aísle el sistema de conducto que se tiende a través de áreas sin calefacción para reducir la condensación y acumulación de pelusa en las superficies del conducto.
- Si no se instala correctamente la ventilación de escape de la secadora, se anulará la garantía.

#### VENTILACIÓN DE ESCAPE CORRECTA

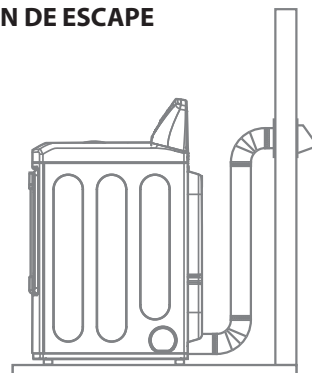

#### VENTILACIÓN DE ESCAPE INCORRECTA

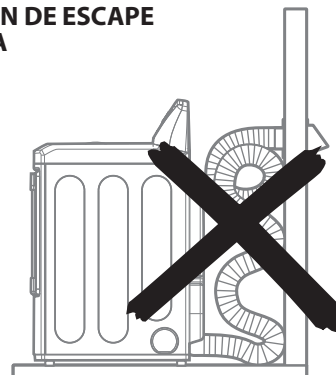

## Conexión de secadoras a gas

### ⚠ ADVERTENCIA

Para reducir el riesgo de incendio, descargas eléctricas o heridas al usar su electrodoméstico, siga las precauciones básicas, incluyendo lo siguiente:

- **Requisitos de suministro de gas:**  
**Como enviado de fábrica, si configura la secadora para uso con gas natural. Puede convertirse para usar con gas LP (propano líquido). La presión de gas no debe sobrepasar la columna de agua de 13 pulgadas.**
- **Un técnico calificado de mantenimiento o de la compañía de gas debe conectar la secadora al suministro de gas.** Si no se cumple con esto se podrá producir una explosión, incendio o muerte.
- **Aísle la secadora del sistema de suministro de gas cerrando su válvula de corte individual manual durante cualquier tipo de prueba de presión del suministro de gas.** Si no se cumple con esto se podrá producir una explosión, incendio o muerte.
- **Requisitos de la línea de suministro:** Su cuarto de lavado debe tener una línea rígida de suministro de gas para la secadora. En los EE. UU., se debe instalar una válvula de corte manual individual a una distancia de por lo menos 6 pies (1,8 m) de la secadora, de acuerdo con el Código Nacional de Gas Combustible ANSI Z223.1. Se debe instalar un tapón de tubería de 1/8 pulgadas NPT. Si no se cumple con esto se podrá producir una explosión, incendio o muerte.
- **Si se usa tubería rígida, la tubería rígida deberá ser de 1/2 pulgadas IPS.** Si es aceptable según los códigos y las regulaciones locales, y cuando sea aceptable según su compañía proveedora de gas, se puede usar tubería de 3/8 pulgadas aprobada, cuando las longitudes sean menores de 20 pies (6,1 m). Se debe usar tubería más larga en caso de longitudes que exceden los 20 pies (6,1 m). Si no se cumple con esto se podrá producir una explosión, incendio o muerte.
- **Conecte la secadora al tipo de gas indicado en la placa del nombre.** Si no se cumple con esto se podrá producir una explosión, incendio o muerte.
- **Para prevenir la contaminación de la válvula de gas, purgue el aire y sedimento del suministro de gas antes de conectar el suministro de gas a la secadora. Antes de ajustar la conexión entre el suministro de gas y la secadora, purgue el aire hasta que se detecte olor a gas.** Si no se cumple con esto se podrá producir una explosión, incendio o muerte.
- **NO use una llama abierta para inspeccionar las fugas de gas. Use un fluido anticorrosivo para detección de fugas.** Si no se cumple con esto se podrá producir una explosión, incendio o muerte.
- **Utilice únicamente una línea de suministro de gas nueva certificada por AGA o CSA, con conectores flexibles de acero inoxidable.** Si no se cumple con esto se podrá producir una explosión, incendio o muerte.
- **Ajuste bien todas las conexiones de gas.** Si no se cumple con esto se podrá producir una explosión, incendio o muerte.
- **NO intente desmontar ningún componente de la secadora; cualquier desmontaje requiere de la atención y herramientas de un técnico o compañía de mantenimiento autorizado y calificado.** Si no se cumple con esto se podrá producir una explosión, incendio o muerte.
- **Use un compuesto para conexiones de tubería insoluble en gas de petróleo líquido (LP) en todas las roscas de tubería.** Si no se cumple con esto se podrá producir una explosión, incendio o muerte.

### Requisitos eléctricos para modelos a gas únicamente

### ⚠ ADVERTENCIA

Para reducir el riesgo de incendio, descargas eléctricas o heridas al usar su electrodoméstico, siga las precauciones básicas, incluyendo lo siguiente:

- **Bajo ninguna circunstancia, corte o quite la tercera pata (puesta a tierra) del cable eléctrico.** Si no se cumple con esto se podrá producir una explosión, incendio o muerte.
- **Por motivos de seguridad personal, la secadora debe estar conectada a tierra adecuadamente.** Si no se cumple con esto se podrá producir una explosión, incendio o muerte.
- **El cable eléctrico de esta secadora está equipado con un enchufe de 3 patas (conexión a tierra) que se conecta a un tomacorriente de pared de tres patas (con conexión a tierra) para minimizar la posibilidad de peligro de descarga eléctrica de este electrodoméstico.** Si no se cumple con esto se podrá producir una explosión, incendio o muerte.
- **Se debe enchufar esta secadora a un tomacorriente conectado a tierra de 120 V CA, 60 Hz protegido por un fusible o cortacircuitos de 15 amperios.** Si no se cumple con esto se podrá producir una explosión, incendio o muerte.
- **En caso de disponer de un tomacorriente de pared estándar de 2 patas, es su responsabilidad y obligación personales cambiarlo por uno de 3 patas conectado a tierra adecuadamente.** Si no se cumple con esto se podrá producir una explosión, incendio o muerte.

## Conexión de secadoras a gas (cont.)

### ⚠ ADVERTENCIA

Para reducir el riesgo de incendio, descargas eléctricas o heridas al usar su electrodoméstico, siga las precauciones básicas, incluyendo lo siguiente:

- **La instalación y el mantenimiento deben proveerse por un instalador calificado, agencia de mantenimiento o compañía de gas.** Si no se cumple con esto se podrá producir una explosión, incendio o muerte.
- **Use únicamente un conector de acero inoxidable nuevo y un conector certificado por AGA nuevo.** Si no se cumple con esto se podrá producir una explosión, incendio o muerte.
- **Se debe instalar una válvula de corte de gas a una distancia mínima de 6 pies (1,8 m) de la secadora.** Si no se cumple con esto se podrá producir una explosión, incendio o muerte.
- **La secadora está configurada para gas natural cuando se envía de fábrica. Asegúrese de que la secadora está equipada con la boquilla de quemador correcta para el tipo de gas que se usará (gas natural o petróleo líquido, LP).** Si no se cumple con esto se podrá producir una explosión, incendio o muerte.
- **Si es preciso, será un técnico cualificado quien instale la boquilla correcta (para el kit de conversión LP, con número de pieza 383EEL3002D) se deberá tomar nota de este cambio en la secadora.** Si no se cumple con esto se podrá producir una explosión, incendio o muerte.
- **Se deben realizar todas las conexiones según los códigos y las regulaciones locales.** Si no se cumple con esto se podrá producir una explosión, incendio o muerte.
- **Las secadoras de gas DEBEN ventilar hacia el exterior.** Si no se cumple con esto se podrá producir una explosión, incendio o muerte.

### Conexión del suministro de gas

1. Asegúrese de que el suministro de gas al cuarto de lavado se encuentre APAGADO. Confirme que el tipo de gas disponible en su cuarto de lavado sea el adecuado para la secadora. La secadora está lista para la conexión de gas natural de  $\frac{3}{8}$  pulgadas NPT.
2. Quite la tapa de envío de la conexión de gas localizada de la parte trasera de la secadora. Asegúrese de no dañar la rosca del conector de gas al quitar la tapa de envío.
3. Conecte la secadora al suministro de gas de su cuarto de lavado usando un conector de acero inoxidable flexible nuevo con una conexión de  $\frac{3}{8}$  pulgadas NPT.
4. Ajuste bien todas las conexiones entre la secadora y el suministro de gas de su cuarto de lavado. Abra el suministro de gas de su cuarto de lavado y verifique que no haya fugas en todas las conexiones de tubería (tanto interiores como exteriores) usando un fluido anticorrosivo para detección de fugas.

### Conexión eléctrica



Enchufe la secadora en un tomacorriente de **120 VAC, 60 Hz** de tres patas conectado a tierra.

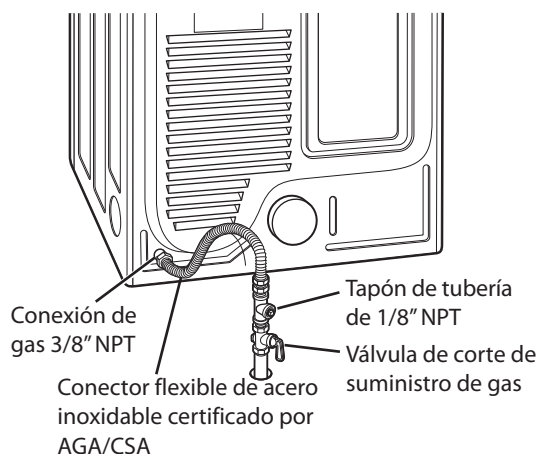

### Instalaciones en lugares de gran altitud

La clasificación BTU para esta secadora es certificación AGA para elevaciones por debajo de los 10,000 pies.

Si va a instalar su secadora a más de 10,000 pies, debe ser desclasificada por un técnico calificado o compañía de gas.

## Cómo conectar las secadoras eléctricas

### ⚠️ ADVERTENCIA

Para ayudar a evitar incendios, descargas eléctricas, heridas graves o muerte, el cableado e instalación a tierra deben cumplir con la última edición del Código Eléctrico Nacional, ANSI/NFPA 70 y todas las regulaciones locales aplicables. Por favor comuníquese con un electricista calificado para que controle el cableado y los fusibles y así asegurar que su casa posee energía eléctrica adecuada para operar la secadora.

#### *Requisitos eléctricos únicamente para modelos eléctricos*

### ⚠️ ADVERTENCIA

Para reducir el riesgo de incendio, descargas eléctricas o heridas al usar su electrodoméstico, siga las precauciones básicas, incluyendo lo siguiente:

- **Esta secadora debe estar conectada a un sistema de cableado metálico permanente conectado a tierra, o se debe tender un conductor de conexión a tierra de equipo con los conductores de circuito y conectado a la terminal de conexión a tierra del equipo o conductor de la secadora.** Si no se cumple con esto se podrá producir una explosión, incendio o muerte.
- **La secadora tiene su propio bloque terminal, el cual debe conectarse a un circuito de una sola fase de 240 V CA, de 60 Hz, protegido con fusible de 30 amperios (el circuito debe tener protección de fusible a ambos terminales de la línea). El suministro eléctrico de la secadora deberá ser de la máxima clasificación de voltage listada en la placa de características. No conecte la secadora a un circuito de 110, 115 ó 120 voltios.** Si no se cumple con esto se podrá producir una explosión, incendio o muerte.
- **Si un circuito de ramal a la secadora es de 15 pies (4,5 m) o menos de longitud, use alambre listado por UL (Underwriters Laboratories) Núm.-10 AWG (únicamente alambre cobre), según lo requieran las leyes locales. Si es más largo de 15 pies (4,5 m), use alambre listado por UL (Underwriters Laboratories) Núm.-8 AWG (únicamente alambre de cobre), o según lo requieran las leyes locales. Disponga de suficiente dotación de cableado, de manera de poder mover la secadora de su ubicación normal cuando sea necesario.** Si no se cumple con esto se podrá producir una explosión, incendio o muerte.
- **NO se provee la conexión en espiral del cable eléctrico entre la caja de pared y el bloque terminal de la secadora con la misma. El tipo de conexión en espiral y el calibre del alambre deben seguir los códigos locales y las instrucciones indicadas en las siguientes páginas.** Si no se cumple con esto se podrá producir una explosión, incendio o muerte.
- **Se requiere una conexión de 4 hilos en todas las instalaciones de viviendas móviles y prefabricadas, así como en todas las construcciones nuevas posteriores al 1 de enero de 1996. Se debe usar una conexión de 4 hilos si los códigos locales no permiten la conexión a tierra utilizando el alambre neutro.** Si no se cumple con esto se podrá producir una explosión, incendio o muerte.

### ⚠️ ADVERTENCIA

Para reducir el riesgo de incendio, descargas eléctricas o heridas al usar su electrodoméstico, siga las precauciones básicas, incluyendo lo siguiente:

- **No modifique el enchufe ni el cableado interno facilitado con la secadora.**
- **La secadora deberá conectarse a una salida de 4 vías.**
- **Si no se adapta a la toma de corriente, deberá asegurarse de que un electricista cualificado instale una adecuada.**

#### *Requisitos eléctricos especiales para viviendas móviles o prefabricadas*

### ⚠️ ADVERTENCIA

Para reducir el riesgo de incendio, descargas eléctricas o heridas al usar su electrodoméstico, siga las precauciones básicas, incluyendo lo siguiente:

- **Cualquier instalación en una vivienda móvil o prefabricada debe realizarse de conformidad con los Estándares de seguridad y construcción de viviendas prefabricadas, Título 24 CFR, Parte 32-80 o estándar CAN/CSA0Z240 MH y con los códigos y regulaciones locales.**
- **Se requiere una conexión de 4 hilos en todas las instalaciones de viviendas móviles y prefabricadas, así como en todas las construcciones nuevas posteriores al 1 de enero de 1996.** Si no se cumple con esto se podrá producir una explosión, incendio o muerte.

## Cómo conectar las secadoras eléctricas (cont.) SOLO EE.UU.

### ⚠ ADVERTENCIA

- Conecte el cable de suministro de corriente al bloque terminal. Cada cable de color, se debe conectar al tornillo del mismo color. El color del cable que figura en el manual se conecta el tornillo del mismo color en el bloque. De otro modo se podrá producir un flujo de corriente corto o excesivo.
- Contacto por conductor neutro está prohibido para: (1) nuevas instalaciones de circuito derivado, (2) las casas móviles, (3) vehículos recreacionales, y (4) áreas donde los códigos prohíben una conexión a tierra por el conductor neutro.



#### Conexión de cuatro hilos para secadoras eléctricas: Cable eléctrico con enchufe

- Se requiere una conexión de 4 hilos en todas las instalaciones de viviendas móviles y prefabricadas, así como en todas las construcciones nuevas posteriores al 1 de enero de 1996.
  - Se requiere un protector de tensión listado por UL.
1. Quite la cubierta de acceso al bloque terminal localizado en la parte superior trasera de la secadora. Instale un protector de tensión listado por UL en el orificio de pase del cable eléctrico; luego pase un cable eléctrico conductor de cobre Núm. 10 AWG de por lo menos 4 hilos, 30 A listado por UL por el protector de tensión.

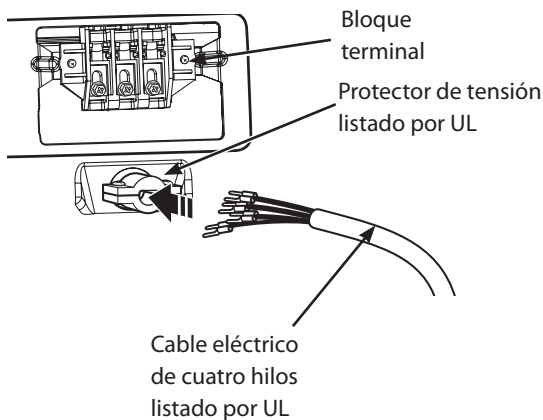

- Instale un cable eléctrico de **30 A, 240 V, listado por UL con un conductor de cobre Núm.-10 AWG como mínimo** y terminales de bucle cerrado o de horquilla con extremos doblados hacia arriba.
2. Transfiera el alambre de conexión a tierra de la secadora detrás del tornillo de conexión a tierra de color verde al tornillo central del bloque terminal. Conecte los dos conductores calientes del cable eléctrico a los tornillos del bloque terminal exterior. Conecte el cable neutro de color blanco al tornillo del bloque terminal central. Conecte el alambre de conexión a tierra del cable eléctrico al tornillo de conexión a tierra de color verde. **AJUSTE BIEN TODOS LOS TORNILLOS.** Reinstale la cubierta de acceso del bloque terminal.

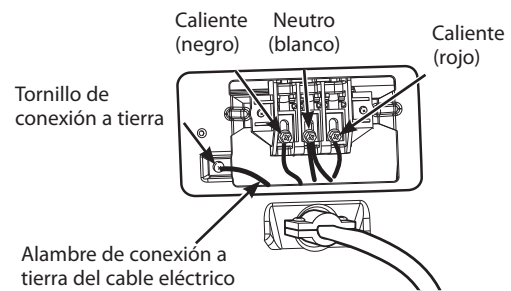



## Cómo conectar las secadoras eléctricas (cont.) SOLO EE.UU.

### ⚠ ADVERTENCIA

- Conecte el cable de suministro de corriente al bloque terminal. Cada cable de color se debe conectar al tornillo del mismo color. El color del cable que figura en el manual se conecta el tornillo del mismo color en el bloque. De otro modo se podrá producir un flujo de corriente corto o excesivo.
- Contacto por conductor neutro está prohibido para: (1) nuevas instalaciones de circuito derivado, (2) las casas móviles, (3) vehículos recreacionales, y (4) áreas donde los códigos prohíben una conexión a tierra por el conductor neutro.

### Conexión de cuatro hilos para secadoras eléctricas: Conexión directa

- Se requiere una conexión de 4 hilos en todas las instalaciones de viviendas móviles y prefabricadas, así como en todas las construcciones nuevas posteriores al 1 de enero de 1996.
  - Se requiere un protector de tensión listado por UL.
1. Despegue 5 pulg. (12,7 cm) de la cubierta del cable del final. Descubra 5 pulg. de aislamiento del cable de conexión a tierra. Corte aproximadamente 1 1/2 pulg. (3,8 cm) de los otros 3 cables y despegue 1 pulg. (2,5 cm) del aislamiento del cada uno. Haga los finales de los 3 cables en forma de gancho.

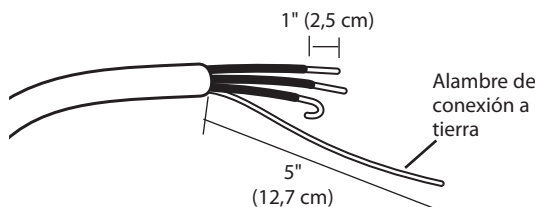

2. Quite la cubierta de acceso al bloque terminal localizado en la parte superior trasera de la secadora. Instale un protector de tensión listado por UL en el orificio de pase del cable eléctrico; luego pase el cable eléctrico fabricado en el Paso 1 por el protector de tensión.

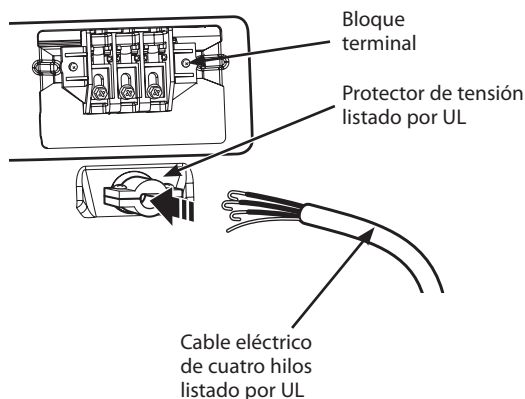

- Instale un cable eléctrico listado por UL con **4 conductores de cobre Núm.-10 AWG como mínimo**.
  - Prepare un mínimo de 5 pies (1,5 m) de longitud para poder quitar y reemplazar la secadora.
3. Transfiera el alambre de conexión a tierra de la secadora detrás del tornillo de conexión a tierra de color verde al tornillo central del bloque terminal. Conecte los dos conductores calientes del cable eléctrico a los tornillos del bloque terminal exterior. Conecte el cable neutro de color blanco al tornillo del bloque terminal central. Conecte el alambre de conexión a tierra del cable eléctrico al tornillo de conexión a tierra de color verde. **AJUSTE BIEN TODOS LOS TORNILLOS.** Reinstale la cubierta de acceso del bloque terminal.

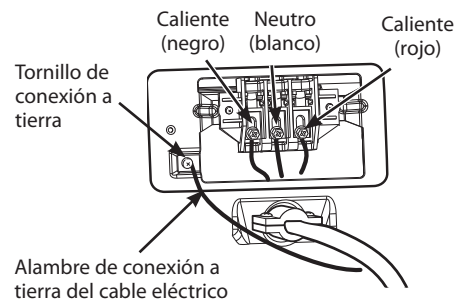

## Cómo conectar las secadoras eléctricas (cont.) SOLO EE.UU.

### ⚠ ADVERTENCIA

- Conecte el cable de suministro de corriente al bloque terminal. Cada cable de color se debe conectar al tornillo del mismo color. El color del cable que figura en el manual se conecta el tornillo del mismo color en el bloque. De otro modo se podrá producir un flujo de corriente corto o excesivo.
- Contacto por conductor neutro está prohibido para: (1) nuevas instalaciones de circuito derivado, (2) las casas móviles, (3) vehículos recreacionales, y (4) áreas donde los códigos prohíben una conexión a tierra por el conductor neutro.



#### Conexión de tres hilos para secadoras eléctricas: Cable eléctrico con enchufe

- NO se permite una conexión de 3 hilos en construcciones nuevas después del 1 de enero de 1996.
  - Se requiere un protector de tensión listado por UL.
1. Quite la cubierta de acceso al bloque terminal localizado en la parte superior trasera de la secadora. Instale un protector de tensión listado por UL en el orificio de pase del cable eléctrico; luego pase un cable eléctrico conductor de cobre Núm. 10 AWG de por lo menos 3 hilos, 30 A, 240 V, listado por UL por el protector de tensión.

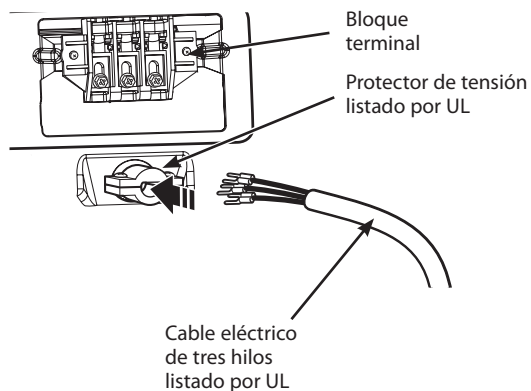

- Instale un cable eléctrico de **30 A, 240 V, listado por UL con un conductor de cobre Núm. 10 AWG como mínimo** y terminales de bucle cerrado o de horquilla con extremos doblados hacia arriba.
2. Conecte los dos conductores calientes del cable eléctrico a los tornillos del bloque terminal exterior. Conecte el cable neutro al tornillo del bloque terminal central. Conecte la conexión a tierra exterior (de ser requerido por los códigos locales) al tornillo de color verde. **AJUSTE BIEN TODOS LOS TORNILLOS.** Reinstale la cubierta de acceso del bloque terminal.

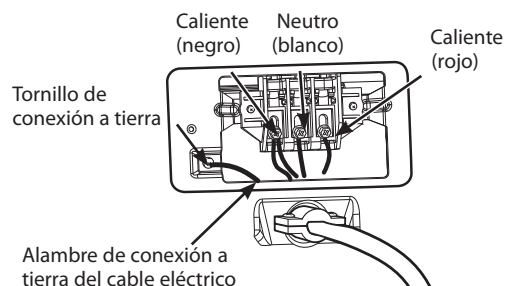

## Cómo conectar las secadoras eléctricas (cont.) SOLO EE.UU.

### ⚠ ADVERTENCIA

- Conecte el cable de suministro de corriente al bloque terminal. Cada cable de color se debe conectar al tornillo del mismo color. El color del cable que figura en el manual se conecta el tornillo del mismo color en el bloque. De otro modo se podrá producir un flujo de corriente corto o excesivo.
- Contacto por conductor neutro está prohibido para: (1) nuevas instalaciones de circuito derivado, (2) las casas móviles, (3) vehículos recreacionales, y (4) áreas donde los códigos prohíben una conexión a tierra por el conductor neutro.

### Conexión de tres hilos para secadoras eléctricas: Conexión directa

- NO se permite una conexión de 3 hilos en construcciones nuevas después del 1 de enero de 1996.
  - Se requiere un protector de tensión listado por UL.
1. Despegue 3½ pulg. (8,9 cm) de la cubierta del cable del final. Despegue 1 pulg. (2,5 cm) del aislamiento decada alambre. Haga los finales de los 3 cables en forma de gancho.

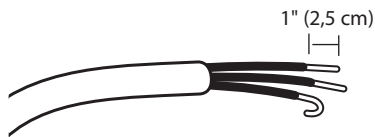

2. Quite la cubierta de acceso al bloque terminal localizado en la parte superior trasera de la secadora. Instale un protector de tensión listado por UL en el orificio de pase del cable eléctrico; luego pase el cable eléctrico fabricado en el Paso 1 por el protector de tensión.

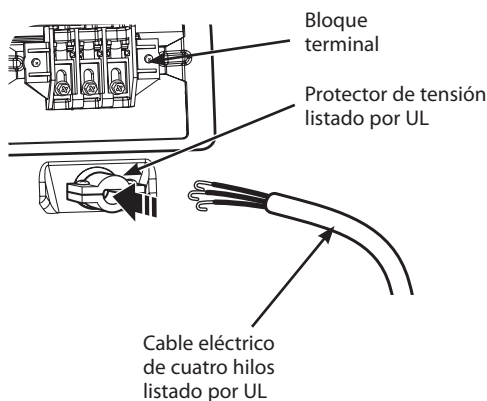

- Instale un cable eléctrico listado por UL con **3 conductores de cobre Núm.-10 AWG como mínimo.**
  - Prepare un mínimo de 5 pies (1,5 m) de longitud para poder quitar y reemplazar la secadora.
3. Conecte los dos conductores calientes del cable eléctrico a los tornillos del bloque terminal exterior. Conecte el cable neutro al tornillo del bloque terminal central. Conecte la conexión a tierra exterior (de ser requerido por los códigos locales) al tornillo de color verde. **AJUSTE BIEN TODOS LOS TORNILLOS.** Reinstale la cubierta de acceso del bloque terminal.

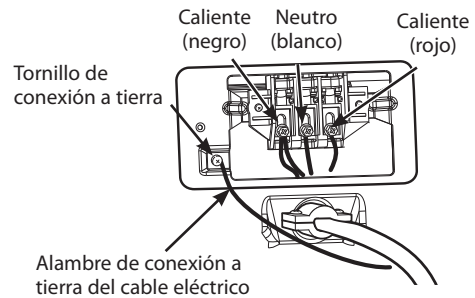

## Requisitos especiales para viviendas móviles o prefabricadas

Cualquier instalación en una vivienda móvil o prefabricada debe realizarse de conformidad con los Estándares de seguridad y construcción de viviendas prefabricadas, Título 24 CFR, Parte 32-80 o estándar CAN/CSA0Z240 MH y con los códigos y regulaciones locales. Si no está seguro de si la instalación que ha propuesto cumple con estos estándares, llame a un técnico de mantenimiento e instalación para obtener ayuda.

- Una secadora de gas debería fijarse permanentemente sobre el piso.
- La conexión eléctrica de una secadora eléctrica debe ser una conexión de 4 hilos. Se provee información más detallada pertinente a la conexión eléctrica en la sección Cómo conectar las secadoras eléctricas.
- Para reducir el riesgo de combustión e incendio, se debe ventilar la secadora hacia el exterior.
- NO ventile la secadora debajo de una vivienda móvil o prefabricada.
- Las secadoras eléctricas deben ventilarse hacia el exterior usando el panel trasero, izquierdo, derecho o inferior.
- Las secadoras a gas deben ventilarse al exterior usando el panel trasero, izquierdo o inferior. Las secadoras a gas no deben ventilarse hacia el exterior usando el panel derecho debido a la carcasa del quemador.
- El conducto de escape de la secadora debe estar bien fijado a la estructura de la vivienda móvil o prefabricada, y el conducto de escape debe estar fabricado de un material resistente al fuego y la combustión. Se recomienda el uso de un conducto de metal rígido o flexible.
- NO conecte el conducto de escape de la secadora a ningún otro conducto, respiradero, chimenea ni a ningún otro tipo de conducto de escape.
- Asegúrese de que la secadora disponga de acceso adecuado al aire fresco del exterior para garantizar un funcionamiento adecuado. La abertura para la toma de aire fresco exterior debe ser de por lo menos 25 pulgadas<sup>2</sup> (163 cm<sup>2</sup>).
- Es importante que el espacio libre del conducto con respecto a cualquier material combustible de construcción sea de por lo menos 2 pulgadas (5 cm) y que, cuando se ventile la secadora al exterior, se pueda instalar la secadora dejando un espacio libre de 1 pulgadas (2,5 cm) a los lados y la parte trasera de la secadora.
- Tenga en cuenta que los materiales de ventilación no se proveen con la secadora. Debe obtener los materiales de ventilación necesarios para una instalación adecuada.

## Revisión de instalación final

Una vez que haya completado la instalación de la secadora y la misma se encuentre en su ubicación final, confirme que funcione correctamente realizando las siguientes pruebas.

### Comprobación del calentamiento de la secadora

#### MODELOS A GAS

Cierre la puerta de la secadora, apriete el interruptor ON/OFF para encender la secadora, e iniciar la secadora en un ajuste de calor. Cuando inicia la secadora, el encendedor deberá encender el quemador principal.

#### ! NOTA

Si no se purga todo el aire de la línea de gas, el encendedor de gas podría apagarse antes de que se encienda el quemador. Si esto sucede, el encendedor volverá a intentar encender el gas después de aproximadamente dos minutos.

#### MODELOS ELÉCTRICOS

Cierre la puerta de la secadora, apriete el interruptor ON/OFF para encender la secadora, e iniciar la secadora en un ajuste de calor. El escape de aire deberá estar caliente después de que la secadora haya funcionado durante 3 minutos.

### Revisión del flujo de aire

El funcionamiento efectivo de la secadora requiere de un flujo de aire adecuado. La corrección del flujo de aire puede medirse evaluando la presión estática. La presión estática del conducto del escape se puede medir con un manómetro, colocado en el conducto de escape aproximadamente a 2 pies (60,9 cm) de distancia de la secadora. La presión estática del conducto de escape no debería exceder las 0,6 pulgadas (1,5 cm). Se debe revisar la secadora mientras está funcionando sin carga.

### Revisión del nivelado

Una vez que la secadora se encuentra en su ubicación final, vuelva a revisar que la misma se encuentre nivelada. Asegúrese de que esté nivelada de adelante hacia atrás y de lado a lado, y de que las cuatro patas niveladoras se encuentren asentadas en el piso firmemente.

## Test de Instalación (Comprobación del sistema de evacuación)

Una vez haya instalado la secadora, haga este test para asegurarse de que las condiciones del sistema de evacuación son las adecuadas para el funcionamiento correcto de la secadora. Este test tiene como objetivo mostrarle si existe algún problema importante en el sistema de evacuación de su vivienda.

- Esta secadora cuenta con el sistema FLOW SENSE™, un sistema innovador que detecta automáticamente los bloqueos y restricciones en la tubería de la secadora. Mantener la tubería sin acumulación de pelusa y libre de restricciones le permitirá secar la ropa más rápido y reducir el gasto de energía.

### ! NOTA

La secadora deberá estar fría antes de iniciar el test. Si la unidad se ha calentado durante la instalación, active el sistema SECADO CON AIRE (AIR DRY) durante unos minutos para reducir la temperatura interior.

#### Activar el test de instalación:

1. Toque el configuración



2. Toque el Instalación



3. Revisión de flujo

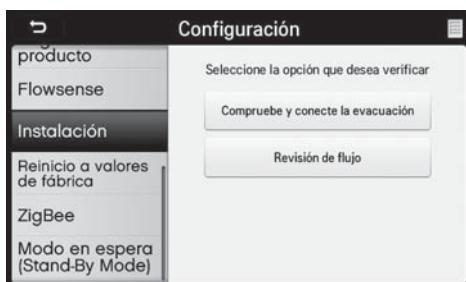

4. Toque el botón START/PAUSE

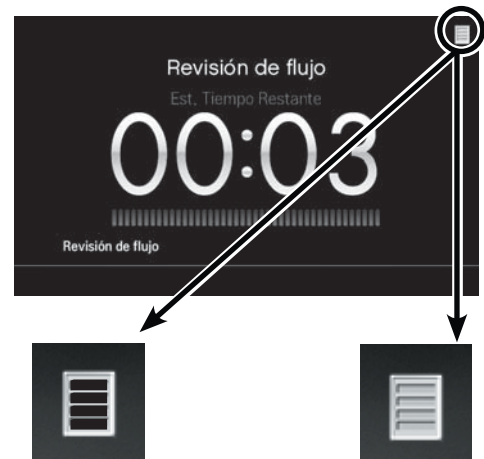
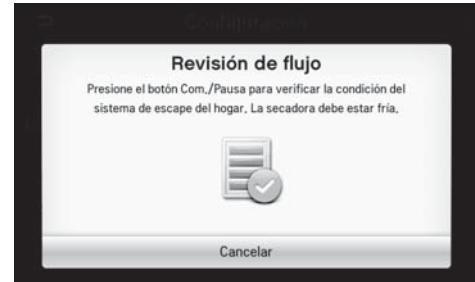

Si todas las iluminaciones se muestran iluminadas, el conducto de la secadora presenta una obstrucción seria que precisa de su eliminación inmediata.

Si no se muestra ninguna iluminación en la pantalla, el conducto está libre de obstáculos y restricciones.

## Test de Instalación (Comprobación del sistema de evacuación) (cont.)

- Compruebe el código de error antes de llamar al servicio técnico

Código de error	Causas posibles	Soluciones
<b>tE</b>	• Fallo del sensor de temperatura.	• Apague la secadora y llame al servicio técnico.
<b>HS</b>	• Fallo del sensor de humedad.	• Apague la secadora y llame al servicio técnico.
<b>PS, PF o nP</b>	<ul style="list-style-type: none"> <li>• El cable de alimentación no está conectado correctamente o el suministro eléctrico de la vivienda es incorrecto.</li> <li>• Se han fundido los fusibles, ha saltado el disyuntor o ha habido un apagón.</li> </ul>	<ul style="list-style-type: none"> <li>• Compruebe el suministro eléctrico o la conexión del cable de alimentación al enchufe. Consulte la sección "Cómo conectar las secadoras eléctricas" de este manual para las instrucciones completas.</li> <li>• Reactive el disyuntor o reemplace el fusible. No incremente la capacidad del fusible. Si el problema es una sobrecarga del circuito, solicite los servicios de un electricista cualificado.</li> </ul>

### • Compruebe las condiciones del conducto

Si se iluminan FLOW SENSE tras el test, compruebe el sistema de evacuación en busca de restricciones o daños. Repare o reemplace el sistema de evacuación según sea necesario.

### ❗ NOTA

Cuando recién se instala la secadora, debe realizarse esta prueba para alertarlo sobre cualquier clase de problemas con el conducto de extracción de su hogar. Sin embargo, puesto que la prueba realizada durante un funcionamiento normal ofrece una información más precisa sobre el estado del conducto de extracción que la prueba de instalación, el FLOW SENSE visualizadas durante las dos pruebas puede no ser la misma.

No interrumpa el test, ya que de caso contrario podría obtener resultados erróneos.

Aunque FLOW SENSE no se que aparecen tras el ciclo de test, es posible que existan algunas restricciones en el sistema de evacuación. Consulte la sección "Instalación del conducto de ventilación" en este manual para conocer todos los requisitos del sistema de evacuación y de ventilación.

### Flujo de Aire Restringido o Bloqueado

Evite funcionamientos prolongados o funcionamientos con múltiples formaciones de torceduras o codos.

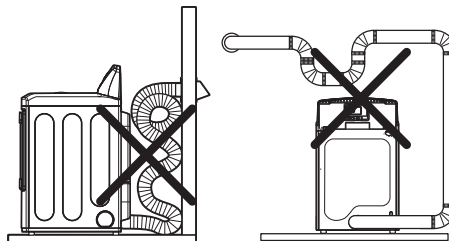

Conducto demasiado largo o muy torcido

Tubería demasiado larga o con demasiados codos

Controle los bloqueos y la acumulación de pelusa.

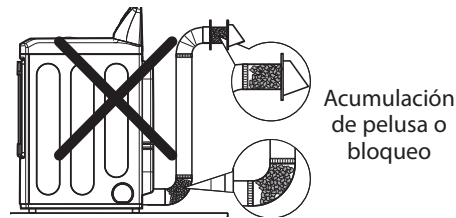

Acumulación de pelusa o bloqueo

Asegúrese que la tubería no posea cortes ni restricciones.

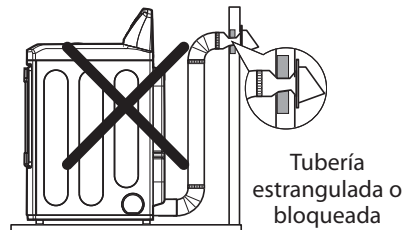

Tubería estrangulada o bloqueada

# MODO DE UTILIZACIÓN

## FUNCIONAMIENTO BÁSICO

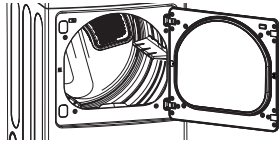

### CARGA DE LA SECADORA

Cargue la secadora con la ropa húmeda de la secadora. Si la carga es muy grande, puede dividirla en pequeñas cargas para lograr un rendimiento adecuado y cuidado de las telas. Asegúrese de quitar los elementos que no se deben secar en la secadora.

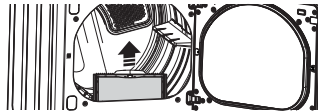

### LIMPIEZA DEL FILTRO DE PELUSAS

Si aún no ha limpiado el filtro de pelusas, saque el filtro y elimine las pelusas de la última carga. Esto ayudará a asegurar un rendimiento de secado más eficiente y más rápido.

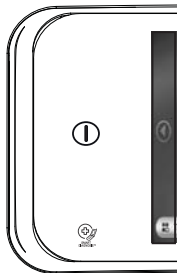

### ENCENDIDO DE LA SECADORA

Toque el botón POWER (encendido/apagado) para ENCENDER la secadora. Se mostrará la pantalla de inicio de LG, seguida de la pantalla de ciclo.

#### ! NOTA

Si la alimentación eléctrica se ha interrumpido, por ejemplo, por un corte de energía eléctrica, se necesitará más tiempo para que la secadora se encienda por primera vez tras restablecerse la alimentación.

Si la secadora está en modo de espera, que durará aproximadamente cuatro segundos para encender el aparato. Se tarda aproximadamente un minuto después de que la máquina se apaga para que pueda entrar en modo de espera.



### SELECCIONAR UN CICLO

Desplácese por las pantallas de ciclo, ya sea tocando los botones de flecha o deslizando la pantalla, y seleccione el ciclo deseado. Toque un botón de ciclo para visualizar el nivel de secado, la temperatura, el tiempo de secado y las configuraciones de opción preestablecidos.

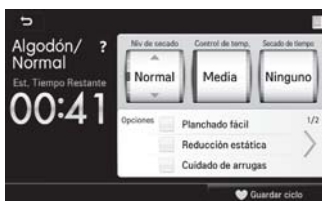

### AJUSTAR CONFIGURACIONES DEL CICLO Y SELECCIONAR OPCIONES

La configuración predeterminada para el ciclo seleccionado puede ser cambiada ahora, si así lo desea, utilizando la configuración de ciclo y los botones de opción.

#### ! NOTA

No todas las configuraciones y opciones están disponibles en todos los ciclos.

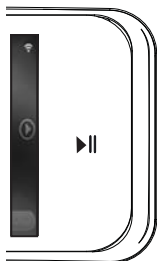

### COMENZAR UN CICLO

Toque el botón START/PAUSE (INICIO/PAUSA) para iniciar el ciclo. Es posible pausar el ciclo en cualquier momento abriendo la puerta o tocando el botón START/PAUSE (INICIO/ PAUSA). Si el ciclo no se reinicia dentro de los 4 minutos de haber sido pausado, la secadora se apagará y se perderán las configuraciones.

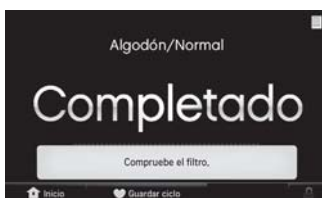

### FIN DE CICLO

Cuando un ciclo finaliza, el timbre (si el volumen está encendido) sonará y aparecerá la pantalla Complete (Finalizado). Extraiga inmediatamente la ropa de la secadora para reducir las arrugas. Si se selecciona Wrinkle Guard (Protector contra arrugas), el tambor de la secadora girará brevemente cada algunos minutos para evitar que las arrugas se asienten en la ropa, durante 3 horas o hasta que se abra la puerta.

## GUÍA DE CICLO









La siguiente guía de ciclo muestra las opciones disponibles y los tipos de telas recomendados.

### ! NOTA

El tiempo predeterminado y el tiempo real variarán dependiendo del tamaño de la carga y del contenido de humedad.

**Configuración por defecto  
(en negrita)**

○ = Opción disponible

Ciclo	Tipo de tela o de carga	Temperatura	Nivel de secado	Tiempo en minutos	Planchado fácil	Cuidado de arrugas	Reducción estática	Timbre de secado húmedo
Algodón/Normal 	Utilice este ciclo para secar prendas de algodón y mixtas	<b>Media</b>	Muy seco Más seco <b>Normal</b> Menos seco Sec húm	59 50 <b>41</b> 37 30	○	○	○	○
Voluminoso / Ropa de cama 	Utilice este ciclo para edredones tamaño king size, ropa de cama, sleeping bags y otras prendas de gran volumen.	<b>Media</b>	Muy seco Más seco <b>Normal</b>	65 60 <b>55</b>			○	
Planchado Perm. Casual 	Utilice este ciclo para secar algodones que no se arrugan, telas sintéticas, tejidos, telas con planchado permanente y sintéticas.	<b>Baja</b>	Muy seco Más seco <b>Normal</b> Menos seco Sec húm	58 49 <b>36</b> 23 18	○	○	○	○
Antibacterial 	Utilice este programa cuando quiera reducir las bacterias utilizando altas temperaturas.	<b>Alta</b>	<b>Muy seco</b>	<b>70</b>		○		
Ruerte 	Utilice este ciclo para prendas duraderas como pantalones de mezclilla y otras prendas de peso completo a alta temperatura.	<b>Alta</b>	Muy seco Más seco <b>Normal</b> Menos seco Sec húm	70 61 <b>54</b> 44 38	○	○	○	○
STEAM SANITARY™ 	Utilice este ciclo para esterilizar bacterias dañinas.	<b>Alta</b>	Ninguno	39		○		
STEAM FRESH™ 	Agrega vapor a la ropa para refrescar las telas, eliminar olores y alisar arrugas y así reducir la necesidad de planchar.	Alta <b>Media alta</b> Media Baja Ultra baja	Ninguno	20  Regulable	○	○	○	
Ropa deportiva 	Utilice este ciclo para prendas especialmente diseñadas y tratadas para deportes.	Ninguno	Ninguno	27		○	○	



# GUÍA DE CICLO







La siguiente guía de ciclo muestra las opciones disponibles y los tipos de telas recomendados.

## NOTA

El tiempo predeterminado y el tiempo real variarán dependiendo del tamaño de la carga y del contenido de humedad.

## Configuración por defecto (en negrita)

○ = Opción disponible

Ciclo	Tipo de tela o de carga	Temperatura	Nivel de secado	Tiempo en minutos	Planchado fácil	Cuidado de arrugas	Reducción estática	Timbre de secado húmedo
Delicada 	Utilice este ciclo para tejidos, tela delicada y sintética.	<b>Baja</b>	Muy seco	53	○	○	○	○
			Más seco	43				
			<b>Normal</b>	<b>32</b>				
			Menos seco	21				
			Sec húm	16				
Cargas pequeñas 	Utilice este ciclo para un tipo de prendas normales y de algodón/toallas (Peso máx. 1.3 kg).	<b>Alta</b>	Muy seco	40	○	○	○	○
			Más seco	35				
			<b>Normal</b>	<b>30</b>				
Toallas 	Utilice este ciclo para secar cargas como toallas de baño.	<b>Media alta</b>	Muy seco	63	○	○	○	○
			Más seco	58				
			<b>Normal</b>	<b>55</b>				
			Menos seco	52				
			Sec húm	49				
Secado rápido 	Utilice este ciclo para cargas pequeñas con tiempos de secado cortos.	<b>Alta</b> Media alta Media Baja Ultra baja	Ninguno	25	○	○	○	○
				Regulable				
				Regulable				
				Regulable				
Secado con aire 	Utilice este ciclo para prendas que requieren un secado en frío como plásticos o goma.	<b>Solo aire</b>	Ninguno	30	○	○	○	○
				Regulable				
				Regulable				
Secado en perchero 	Utilice este ciclo para secar prendas como jerséis de lana, seda y lencería.	Baja Ultra baja <b>Solo aire</b>	Ninguno	50	○	○	○	○
				Regulable				
				Regulable				
Secado de tiempo 	Le permite seleccionar manualmente el tiempo de secado de 20 a 60 minutos, en incrementos de 10 minutos. Utilice esta opción para cargas pequeñas o para eliminar arrugas. Utilice los botones de "Más tiempo/Menos tiempo" para añadir o reducir el tiempo de secado en incrementos de 1 minuto.	<b>Alta</b> Media alta Media Baja Ultra baja	Ninguno	60	○	○	○	○
				50				
				<b>40</b>				
				30				
				20				
Adjustable								

### Ciclos de SECADO CON SENSOR (SENSOR DRY)

de sensor doble de LG para detectar y comparar el nivel de humedad en las prendas y en el aire, y programar el tiempo de secado del modo necesario para asegurar resultados superiores. La secadora ajusta automáticamente el nivel de sequedad y temperatura del ajuste recomendado para cada ciclo. El tiempo restante estimado se mostrará en la pantalla.

## NOTA

Para proteger sus prendas, no todos los niveles, temperatura u opciones están disponible con cada ciclo. Consulte la guía de ciclos para los detalles.

### Ciclos de SECADO MANUAL (MANUAL DRY)

Use los ciclos de SECADO MANUAL para seleccionar una cantidad específica de tiempo y temperatura de secado. Cuando se selecciona el ciclo de SECADO MANUAL, la pantalla de TIEMPO RESTANTE ESTIMADO (ESTIMATED TIME REMAINING) muestra el tiempo restante real en su ciclo. Puede cambiar el tiempo real en el ciclo apretando MÁS TIEMPO (MORE TIME) o MENOS TIEMPO (LESS TIME).



### Certificado por NSF

La fundación NSF International certifica que el ciclo ANTIBACTERIAL reduce en un 99,9% las bacterias del lavado, evitando que éstas se transmitan en la siguiente carga a lavar.

A continuación encontrará instrucciones para comenzar a usar su secadora nueva. Para más información por favor consulte las secciones específicas de este manual.

## Clasificación de cargas

### Etiquetas de mantenimiento de las telas

La mayoría de las prendas de vestir tienen etiquetas de mantenimiento de las telas para lograr un mantenimiento adecuado.

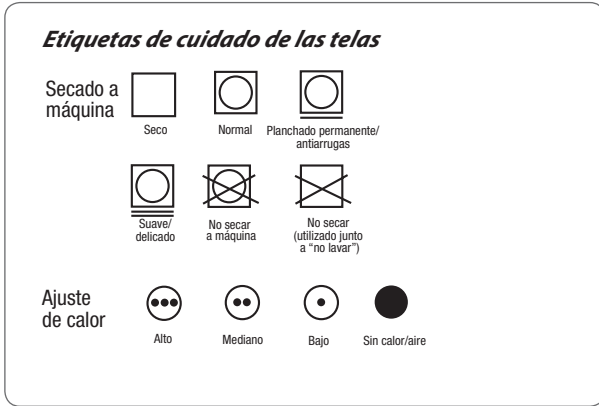

### Agrupamiento de prendas similares

Para obtener los mejores resultados, clasifique las prendas en cargas que puedan secarse con el mismo ciclo de secado.

Los diferentes tipos de telas tienen diferentes requisitos de cuidado, y algunas telas se secarán más rápido que otras.

## Cómo cargar la secadora

### ⚠ ADVERTENCIA

Para reducir el riesgo de incendio, descargas eléctricas o heridas al usar su electrodoméstico, siga las precauciones básicas, incluyendo lo siguiente:

- **Revise todos los bolsillos para asegurarse de que estén vacíos. Los artículos como clips, fósforos, plumas, monedas y llaves pueden dañar su secadora o sus prendas. Los objetos inflamables tales como encendedores o fósforos podrían encenderse y provocar un incendio.** Si no se cumple con esto se podrá producir una explosión, incendio o muerte.
- **Nunca seque prendas que hayan sido expuestas a aceite, gasolina u otras sustancias inflamables. Lavar las prendas no eliminará completamente los residuos de aceite.** Si no se cumple con esto se podrá producir una explosión, incendio o muerte.

### Consejos útiles de carga

- Combine prendas grandes y pequeñas en una carga.
- Las prendas húmedas se extenderán mientras se secan. No sobrecargue la secadora; las prendas necesitan de espacio para girar y secar adecuadamente.
- Cierre las cremalleras, ganchos y cordones para prevenir que estos artículos se enganchen o enreden en otras prendas.

## Revise el filtro de pelusa antes de cada uso

Asegúrese siempre de que el filtro de pelusa esté limpio antes de iniciar una carga nueva; un filtro de pelusa bloqueado incrementará los tiempos de secado.

Para limpiarlo, tire del filtro de pelusa verticalmente y, con los dedos, enrolle cualquier pelusa para retirarla del filtro. No enjuague ni lave el filtro para eliminar la pelusa. Empuje el filtro de pelusa firmemente en su lugar. Para información adicional, vea la sección LIMPIEZA REGULAR.

Asegúrese siempre de que el filtro de pelusa esté instalado adecuadamente antes de poner en funcionamiento la secadora. Hacer funcionar la secadora sin el filtro o con un filtro de pelusa suelto podría dañar la secadora y los artículos en el interior de la misma.

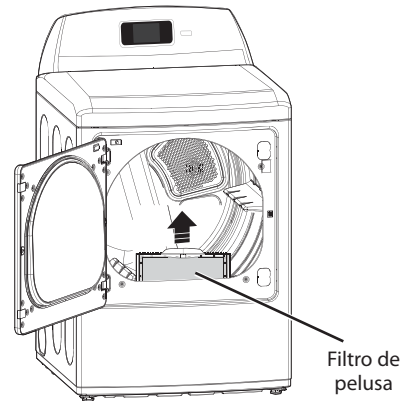

## BOTONES DE CONFIGURACIÓN DE CICLO

Cada ciclo tiene configuraciones predeterminadas que se seleccionan automáticamente. Además, puede personalizar estas configuraciones usando los botones modificadores de ciclo.

Los ciclos de SECADO AUTOMÁTICO están diseñados para cuidar en forma adecuada cargas y telas específicas.

Los ciclos de SECADO POR TIEMPO tienen configuraciones por defecto, pero también puede personalizar la configuración de temperatura y agregar opciones.

Las configuraciones no son limitadas en la mayoría de los ciclos de secado por tiempo. Tenga cuidado al seleccionar opciones y modificadores para estos ciclos, a fin de evitar dañar su ropa.

### ! NOTA

Para proteger sus prendas, no todos los niveles de secado, las temperaturas y las opciones se encuentran disponibles en todos los ciclos.

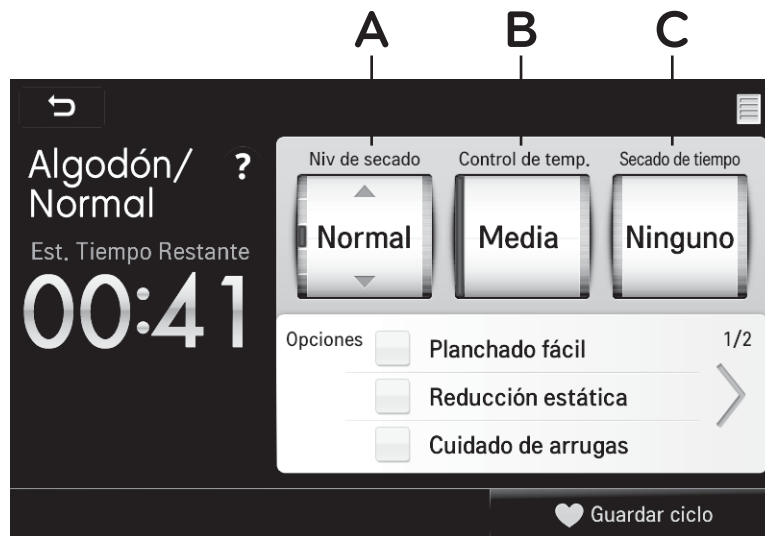

### A NIVEL DE SECADO (DRY LEVEL)

Determina el nivel de secado para el ciclo de Secado automático seleccionado. Use esta característica para ajustar el secado de los elementos en la carga según su preferencia.

- La secadora ajustará automáticamente el tiempo de ciclo para los ciclos de secado automático. Si selecciona VERY DRY (MUY SECO) o MORE DRY (MÁS SECO) incrementará el tiempo de ciclo y el nivel de secado, mientras que si selecciona LESS DRY (MENOS SECO) O DAMP DRY (SECADO HÚMEDO) disminuirá el tiempo de ciclo y el nivel de secado.
- Use una configuración de MENOS SECO o SECADO HÚMEDO para los elementos que desea planchar o colgar para que terminen de secarse.
- Esta opción no está disponible con ciclos de SECADO POR TIEMPO.

### B CONTROL DE TEMP. (TEMP. CONTROL)

Ajusta la configuración de temperatura de SOLO AIRE a EXTRA ALTA. Esto permite brindar un cuidado preciso a sus telas y prendas. No es posible ajustar la configuración de temperatura en los ciclos de SECADO AUTOMÁTICO.

### C SECADO DE TIEMPO (TIME DRY)

Le permite seleccionar manualmente 20, 30, 40, 50 o 60 minutos de tiempo de secado. Use este ciclo para pequeñas cargas o para eliminar arrugas.

## PANTALLA TIEMPO Y ESTADO

La pantalla de tiempo y estado muestra el tiempo del ciclo, el progreso del ciclo y el estado de la ventilación. Cuando la secadora se enciende, la pantalla se ilumina.

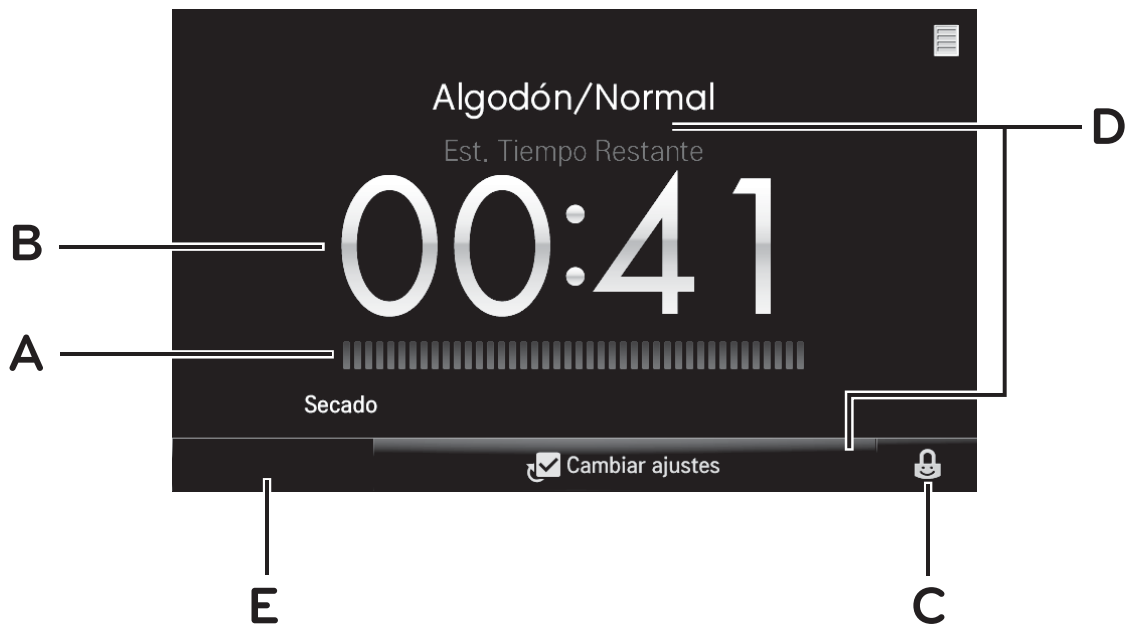

### A ESTADO DEL CICLO

Muestra el estado del ciclo.

### B TIEMPO RESTANTE ESTIMADO

Una vez que el ciclo ha comenzado, la secadora mostrará el tiempo estimado restante y la etapa del ciclo. Cada etapa se muestra con su propia animación de pantalla.

### C BLOQUEO PARA NIÑOS

Utilice esta opción para desactivar los controles. La secadora solo puede estar bloqueada durante un ciclo. Esta característica puede evitar que los niños cambien los ciclos u operen la máquina. Una vez que se activa el bloqueo para niños, debe desactivarse antes de poder usar cualquier control, excepto el botón POWER (encendido/ apagado). Cuando se enciende la secadora, los controles seguirán bloqueados. Toque y mantenga presionado el botón de bloqueo para niños durante tres segundos para bloquear o desbloquear los controles.

### D CICLO OPERATIVO/CAMBIAR CONFIGURACIÓN

Muestra el icono del ciclo de funcionamiento. Después de que el ciclo ha sido pausado, aparecerá Cambio de configuración junto al icono de ciclo. Toque el botón Change Settings (Cambiar configuraciones) para modificar la configuración del ciclo durante el ciclo.

### E CANCELAR (botón Cancel)

Toque este botón para cancelar el ciclo una vez que se ha pausado el ciclo.

## PANTALLAS Y BOTONES DE OPCIONES DE MENÚ

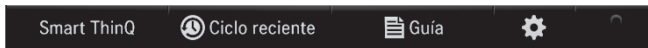

Estos botones se utilizan para la configuración, conectividad y guías en pantalla.

### PANTALLA SETTINGS (CONFIGURACIÓN)



### REGISTRO DEL PRODUCTO

Para usar las características de conectividad de su equipo, primero debe crear un nombre de usuario y una contraseña en el sitio web LG Smart ThinQ (<http://us.smarthinq.com>). Una vez completado el registro, utilice la pantalla de registro del producto para registrar su equipo en su cuenta en línea y obtener actualizaciones automáticas y acceso a ciclos especiales que pueden ser descargados. Registrar su producto le permite al sistema identificar su equipo y proporcionarle ciclos adecuados. Consulte la sección de conectividad Smart Appliance.



### NOTA

Presionando las teclas de flecha o desplazándose podrá acceder a la segunda pantalla con los botones Installation (Instalación), Factory Reset (Reinicio a valores de la fábrica) y Zigbee.

### SEÑAL (Volumen)

EL volumen de los tonos y de las señales puede ser ajustado Utilizando el gráfico de volumen en el centro de la pantalla Volumen, o al tocar los botones 1 O 2 O Apagado.

### BRILLO

El brillo de la pantalla puede ser ajustado utilizando la gráfica de brillo en el centro de la pantalla de brillo, o al tocar los botones + o -.

### IDIOMA

Toque el botón de lenguaje para seleccionar el idioma en pantalla deseado: Inglés, Español o Francés. Toque el botón OK una vez finalizada la selección.

### OPCIÓN DE PANTALLA

Seleccione el botón Display Options (Opciones de pantalla) para cambiar la pantalla de inicio. Esta selección determina que pantalla se mostrará cuando se encienda la máquina o cuando se cancele un ciclo. Toque el botón OK una vez finalizada la selección.

### Wi-Fi

La conectividad Wi-Fi le permite utilizar las múltiples características de conectividad de este equipo. La secadora debe estar conectada a una red Wi-Fi antes de poder hacer uso de las características de conectividad. Toque el botón Wi-Fi para configurar el Wi-Fi o para encenderlo y apagarlo. Consulte la sección de conectividad Smart Appliance.

### FLOW SENSE

El sistema Flowsense incluido en la secadora controla continuamente el estado del sistema de ventilación del hogar. Si se detecta una restricción parcial, el icono Flowsense en las pantallas de inicio mostrará dos barras iluminadas. Si la restricción es severa, se iluminarán cuatro barras, y el sistema se deberá reparar inmediatamente.

### INSTALACIÓN

La pantalla INSTALLATION (INSTALACIÓN) le proporciona instrucciones básicas de instalación paso a paso. Consulte siempre las instrucciones de instalación del Manual del propietario respecto de las instrucciones de instalación y seguridad.

### REINICIO A VALORES DE FÁBRICA

Seleccione el botón Factory Reset (Reinicio a valores de fábrica) para borrar todas las configuraciones y volver al control del aparato a la configuración original de fábrica. Utilizar esta función borrará todos los ciclos personalizados, Wi-Fi, ciclos recientes, etc.

### ZIGBEE

Si su empresa de servicio eléctrico ha equipado su vivienda con un medidor inteligente, deberá contactarse con la empresa de servicios para obtener información acerca de la configuración del módem ZigBee y de las características de red inteligente. Su compañía de servicios eléctricos le puede proporcionar información acerca de las características y capacidades del medidor y de las utilidades. Deberá trabajar en conjunto con su empresa de servicios eléctricos para realizar la configuración inicial.

## PANTALLA GUIDE (GUÍA)



### CYCLE DESCRIPTION (DESCRIPCIÓN DE CICLOS [GUÍA DE CICLOS])

Utilice la guía de ciclos para obtener información detallada acerca de cada uno de los ciclos de LG. Desplácese a través de los ciclos de la parte inferior de la pantalla tocando los botones flecha izquierda y derecha. Toque el ciclo del que desee obtener una descripción.

### CYCLE SETTING (CONFIGURACIÓN DE CICLO)

Utilice la pantalla CONFIGURACIÓN DE CICLO para obtener información detallada acerca de cada uno de los modificadores de ciclos. Desplácese a través de los modificadores de ciclos de la parte inferior de la pantalla tocando los botones flecha izquierda y derecha. Toque el modificador de ciclo del cual desee obtener una descripción.

### CYCLE OPTION (OPCIÓN DE CICLO)

Utilice la pantalla OPCIÓN DE CICLO para obtener información detallada acerca de cada una de las opciones de ciclos. Desplácese a través de las opciones de ciclos de la parte inferior de la pantalla tocando los botones flecha izquierda y derecha. Toque la opción de ciclo de la que desee obtener una descripción.

### SYSTEM SETTING (CONFIGURACIÓN DEL SISTEMA)

Utilice la pantalla CONFIGURACIÓN DEL SISTEMA para encontrar información detallada acerca de cada una de las configuraciones. Desplácese a través de las configuraciones del sistema de la parte inferior de la pantalla tocando los botones flecha izquierda y derecha. Toque la configuración del sistema de la que desee obtener una descripción.

### CICLO PERSONALIZADO (CICLO PERSONALIZADO)

Utilice la pantalla CICLO PERSONALIZADO para obtener información detallada acerca de cada uno de los ciclos personalizados. Desplácese a través de los ciclos personalizados de la parte inferior de la pantalla tocando los botones flecha izquierda y derecha. Toque el ciclo personalizado del que desee obtener una descripción.

## PANTALLA RECENT CYCLE (CICLO RECIENTE)



La pantalla CICLO RECIENTE muestra los tres ciclos de secado usados recientemente, incluidos los ciclos personalizados. Para utilizar un ciclo reciente, toque el icono de ciclo, ajuste y ejecute el ciclo de la manera habitual.

## PANTALLA SMART THINQ

Smart ThinQ



### SMART GRID

Los electrodomésticos inteligentes pueden comunicarse con las empresas de servicios locales que se encuentran equipadas con equipos SMART GRID. Estas empresas de servicios públicos pueden ajustar los tiempos de operación para aparatos con activación inteligente durante picos de demanda de electricidad. Activar esta característica puede ayudar a reducir el consumo de electricidad, permitiendo a la compañía eléctrica retrasar algunas de las funciones de la máquina durante el pico de demanda eléctrica. Seleccione ON u OFF para encender o apagar la característica Smart Grid. El estado de la característica smart grid se muestra en la pantalla de inicio.

Contáctese con su empresa de electricidad para obtener más información acerca de las capacidades del sistema y en busca de ayuda para realizar la configuración del equipo.

### SMART DIAGNOSIS™

Si tuviera problemas con la secadora, esta tiene la capacidad de transmitir datos mediante su teléfono a un especialista de LG, o desde la máquina directamente a su teléfono inteligente usando la aplicación Smart Laundry de LG. Consulte la sección SMART DIAGNOSIS™ para obtener información detallada.

### SMART ADAPT

Las características Smart Adapt de este aparato le permiten descargar nuevos y especiales ciclos que no están incluidos en la máquina. Si se encontrara disponible nuevo software una ventana emergente le dará la opción de descargar este software para actualizar su máquina.

### SMART MANAGER

El Smart Manager (Lavado Inteligente) ofrece información útil sobre cómo cuidar su ropa y su lavadora. Puede acceder a esta función buscando la aplicación (app) "LG Smart Laundry&DW" en su teléfono inteligente. Esta aplicación no se encuentra disponible en todos los teléfonos inteligentes.

### SMART ACCESS

Smart Access (Acceso Inteligente) le permite controlar la operación de la lavadora y la secadora utilizando su teléfono inteligente (Smartphone).

También se puede apagar la máquina utilizando esta función. Puede acceder a esta función buscando la aplicación (app) "LG Smart Laundry&DW" en su teléfono inteligente.

Esta aplicación no se encuentra disponible en todos los teléfonos inteligentes.

## OPCIONES DE CICLO Y CARACTERÍSTICAS ESPECIALES

La secadora presenta varias opciones de ciclos adicionales y funciones especiales que se adaptan a sus necesidades individuales.

### PLANCHADO FÁCIL

La opción Easy Iron (Planchado fácil) deja las telas uniformes y humedecidas en forma adecuada para planchar, lo que puede ahorrar tiempo y facilitar el planchado. Use los botones - / + para cargar la cantidad de elementos en el ciclo: 1, 2, 3, 4 o 5.

#### ! NOTA

Una vez que se selecciona la opción Easy Iron (Planchado fácil), los botones de carga de elementos - / + aparecerán para que pueda ajustar la cantidad de prendas.

### EVITAR ARRUGAS

Si selecciona la opción Wrinkle Care (Evitar arrugas), la ropa se girará en el tambor después de que finalice el ciclo durante algunos segundos, a intervalos de pocos minutos sin calor. Esta opción está activa durante 150 minutos después de que finaliza el ciclo o hasta que se abre la puerta. Esto ayuda a evitar las arrugas si la ropa no se extrae inmediatamente después de finalizado el ciclo.

### REDUCIR ESTÁTICA/REDUCIR ESTÁTICA

La opción Reduce Static (Reducir estática) usa vapor al final del ciclo de secado para reducir la electricidad estática causada por telas secas frotándose juntas. Cambie el tiempo de vapor tocando los botones de carga de elementos - / + para mostrar la cantidad aproximada de artículos en la carga: 7, 9, 11, 14, 16 o 18.

### PITIDO SECADO HÚMEDO

Si toca el botón Damp Dry Beep (Pitido secado húmedo), la secadora emitirá un timbre cuando la ropa esté a punto de estar completamente seca, en caso que quiera retirarla para plancharla o colgarla.

### CICLO PERSONALIZADO

CUSTOM CYCLE (CICLO PERSONALIZADO) le permite guardar un ciclo de secado personalizado para uso futuro. Permite guardar la temperatura, el nivel de secado y otras opciones favoritas para un ciclo, y luego recuperarlas solo tocando un botón.

#### ! NOTA

You can only save the customized settings for one cycle at a time. Pressing and holding the CUSTOM CYCLE button will overwrite any previously saved cycle.

### Para guardar un CICLO PERSONALIZADO:

1. Toque el botón POWER (encendido/apagado) para encender la secadora.
1. Gire la perilla selectora de ciclos para elegir el ciclo deseado.
2. Toque el botón Cycle Modifier (Modificador de ciclos) para cambiar la configuración deseada.
3. Toque el botón Cycle Option (Opción de ciclos) para agregar las opciones deseadas.
4. Presione el botón CUSTOM CYCLE (Ciclo personalizado) y manténgalo presionado.

### Para recuperar un CICLO PERSONALIZADO:

1. Toque el botón POWER (encendido/apagado) para encender la secadora.
2. Toque el botón CUSTOM CYCLE (Ciclo personalizado). Se mostrarán las configuraciones almacenadas.
3. Toque el botón START/PAUSE (INICIO/PAUSA) para iniciar el ciclo.

#### ! NOTA

El CICLO PERSONALIZADO se puede ajustar al igual que los demás ciclos. Sin embargo, una vez que toca cualquier otro botón, el LED se apagará indicando que las configuraciones ya que no son las del ciclo guardado.

## FUNCIONES DE VAPOR

La nueva tecnología de vapor de LG le permite inyectar las telas con un chorro giratorio de vapor caliente para refrescar las prendas, reducir la estática, y facilitar el planchado. Simplemente seleccione el ciclo STEAMFRESH™ o agregue la opción Vapor (Steam) a los ciclos seleccionados.

### Cómo usar el ciclo STEAMFRESH™

STEAM FRESH™ utiliza sólo el poder del vapor para rápidamente reducir arrugas y olores de las telas. Da nueva vida a las prendas arrugadas que han estado guardadas por mucho tiempo y facilita el planchado en ropa muy arrugada. STEAM FRESH™ también puede usarse para reducir los olores en las telas.

#### ! NOTA

- Las opciones REDUCCIÓN ESTÁTICA (REDUCE STATIC) o PLANCHADO FÁCIL (EASY IRON) también pueden usarse durante el ciclo STEAMFRESH™.
- Dependiendo de la carga (cantidad de prendas), puede modificarse el tiempo del ciclo presionando los botones MÁS TIEMPO (MORE TIME) o MENOS TIEMPO (LESS TIME). En la pantalla podrá verse 3, 5, o Bulky. 3 significa 3 o menos prendas, 5 es para 4 ó 5 prendas, y Bulky indica una carga grande, como un edredón.

### Para usar el ciclo STEAMFRESH™:

- ① Encienda la secadora y gire la perilla selectora al ciclo STEAMFRESH™.
- ② Para agregar una función opcional, seleccione REDUCCIÓN ESTÁTICA (REDUCE STATIC), PLANCHADO FÁCIL (EASY IRON), o CUIDADO DE ARRUGAS (WRINKLE CARE).
- ③ Dependiendo de la carga (cantidad de prendas), puede modificarse el tiempo de vapor presionando los botones MÁS TIEMPO (MORE TIME) o MENOS TIEMPO (LESS TIME)
- ④ Presione el botón de INICIO/PAUSA (START/ PAUSE) para iniciar el ciclo.

### Para agregar VAPOR (STEAM) a un ciclo estándar:

- ① Encienda la secadora y gire la perilla selectora al ciclo deseado.
- ② Utilice los botones de configuración de ciclo para ajustar las configuraciones para ese ciclo.
- ③ Presione el botón Vapor (Steam) para la opción que le gustaría agregar. Luego ajuste el tamaño de carga utilizando los botones MÁS TIEMPO (MORE TIME) o MENOS TIEMPO (LESS TIME).
- ④ Presione el botón de INICIO/PAUSA (START/ PAUSE) para iniciar el ciclo.

#### ! NOTA

- Cuando se selecciona SECADO CON SENSOR (SENSOR DRY) con la opción REDUCE STATIC, no puede seleccionarse NIVEL DE SECADO (DRY LEVEL) de MENOS (LESS) o HÚMEDO (DAMP).
- Las opciones REDUCE STATIC o EASY IRON también pueden seleccionarse durante los ciclos SECADO DE TIEMPO (TIME DRY).
- Después de seleccionar la opción Vapor en TIME DRY, los botones MORE TIME o LESS TIME cambiarán el tiempo de vapor ÚNICAMENTE.
- Después de presionar INICIO/PAUSA (START/PAUSE), los botones MORE TIME o LESS TIME no funcionarán.

### Cómo usar el ciclo STEAMSANITARY™

El nuevo ciclo STEAM SANITARY™ (vapor sanitario) es idóneo para la higienización rápida y sencilla de elementos que no pueden lavarse, utilizando sólo el poder del vapor. Recomendamos utilizar este ciclo para tejidos de algodón y poliéster. (NO use para espuma de uretano, plumas o prendas delicadas).

## PARA LLENAR EL ALIMENTADOR DE VAPOR (SI SE UTILIZA UNA FUNCIÓN DE VAPOR)

1. Abra la tapa

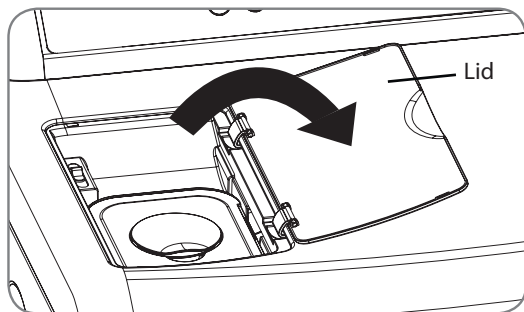

2. Extraiga el alimentador de vapor.

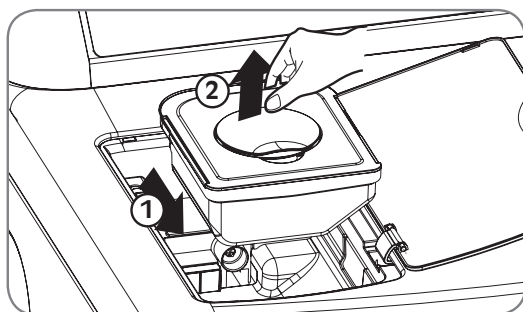

3. Llene el alimentador con agua hasta la capacidad máxima

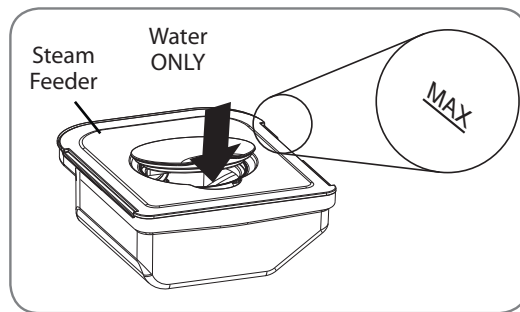

4. Colóquelo de nuevo en el compartimento cuadrado y ponga la tapa.

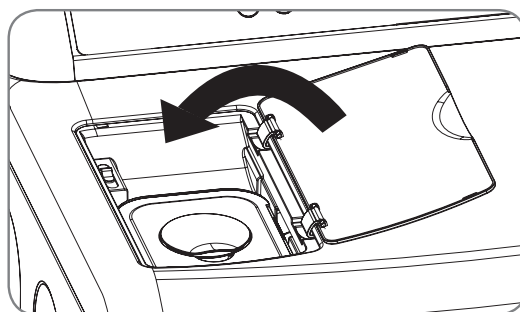

## GUÍA DE CICLO DE VAPOR

CICLO	VAPOR	TIEMPO PROGRAMADO POR LA FÁBRICA	CONTROL DE TEMP.	NIVEL DE SECADO	ESTADO DE TELA	TIPO DE TELA	CANTIDAD MÁX.
STEAM SANITARY™		39 Min.			Sega	Camisas, Ropa de cama Ropa de niños	Camisas (1 cada) 3 lbs.
STEAM FRESH™		20 Min.	○		Sega	Edredón Camisas*	Camisas (1 cada) 5 cada
	+ REDUCCIÓN ESTÁTICA	10 Min. Solamente Reduccion estatica			Sega	Camisas*	8 lbs. (18 ARTÍCULOS)
	+ PLANCHADO FÁCIL	12 Min.			Sega		Camisas* (5 cada)
PRENDAS VOLUMINOSAS / ROPA DE CAMA SECADO INTENSO PLANCHADO PERM., INFORMAL ALGODÓN/NORMAL DELICADO TOALLAS	+ REDUCCIÓN ESTÁTICA	Siga el ciclo seleccionado		○	Mojada	Siga el ciclo seleccionado	8 lbs. (18 ARTÍCULOS)
	+ PLANCHADO FÁCIL			○	Mojada	Siga el ciclo seleccionado	Camisas* (5 cada)
SECADO DE TIEMPO	+ REDUCCIÓN ESTÁTICA	45 Min.	○		Mojada	Siga la temperatura seleccionada	8 lbs. (18 ARTÍCULOS)
	+ PLANCHADO FÁCIL	47 Min.	○		Mojada	Siga la temperatura seleccionada	Camisas* (5 cada)
ROPA DEPORTIVA	+ REDUCCIÓN ESTÁTICA	27 Min.			Mojada	Ropa deportiva	

\* Camisa: mezcla de 70% algodón/30% poliéster. Evite las prendas especialmente delicadas.

- Cuando se tapan el filtro de pelusas o el conducto de salida, las opciones de vapor no darán los resultados adecuados.
- Para mejores resultados, las prendas deben ser de tamaños y de tipos de tela similares. No sobrecargue la secadora.



## PARA LLENAR EL ALIMENTADOR DE VAPOR (CONT.)

### NOTAS IMPORTANTES SOBRE CICLOS DE VAPOR

Antes de utilizar un ciclo de vapor, el alimentador debe estar lleno de agua hasta su capacidad máxima. Si no es así, la luz de AÑADIR AGUA empezará a parpadear.

Asegúrese de que el alimentador de vapor está lleno de agua y que el cartucho está correctamente conectado. Apague la secadora y después, reinicie el Ciclo de vapor.

- Utilice sólo agua. No llene el alimentador de vapor con otros líquidos extraños, ni con productos o detergentes.
- Antes de mover la secadora, asegúrese de que el alimentador de vapor está vacío.
- No utilice agua destilada; el sensor de nivel de agua del generador de vapor no funcionará.
- Tenga cuidado al colocar el alimentador de vapor, para evitar que el agua se derrame.
- Seque cualquier resto de agua derramada alrededor el alimentador de vapor y del compartimento, antes de utilizar la secadora.

### NOTAS IMPORTANTES SOBRE LOS CICLOS DE VAPOR:

- Puede que el vapor no sea claramente visible durante los ciclos de vapor. Esto es normal.
- No use el ciclo STEAM FRESH™ con elementos como lana, manta de lana, camperas de cuero, seda, ropa húmeda, lencería, productos de espuma o mantas eléctricas.
- Para mejores resultados, las prendas deben ser de tamaños y de tipos de tela similares. No sobrecargue la secadora.
- Cuando se tapa el filtro/conducto, la opción Steam (vapor) puede no tener resultados óptimos.
- Cuando la función Steam (vapor) está siendo utilizada, el tambor se detendrá para permitir que el vapor permanezca en el tambor.
- El alimentador de vapor debe llenarse con agua hasta la línea MAX. De otro modo, se mostrará un mensaje de Error

## ADVERTENCIA

- No llene el alimentador de vapor con líquidos tales como gasolina, solventes para limpieza en seco, u otras sustancias inflamables o explosivas. Emiten vapores que podrían explotar.
- No llene el alimentador de vapor con agua caliente (más de 86° F / 30° C).
- No beba agua del alimentador de vapor.
- No abra la puerta de la secadora durante ciclos de vapor. El vapor puede provocar quemaduras graves.
- No llene el alimentador de vapor con gasolina, solventes para limpieza en seco, u otras sustancias inflamables o explosivas. Emiten vapores que podrían explotar.
- No beba agua del alimentador de vapor.
- No llene el alimentador de vapor con agua caliente (más de 86° F / 30° C).
- No toque la boquilla de vapor del tambor durante o después del ciclo de vapor.

## CONECTIVIDAD SMART APPLIANCE

### SMART THINQ OPERACIÓN

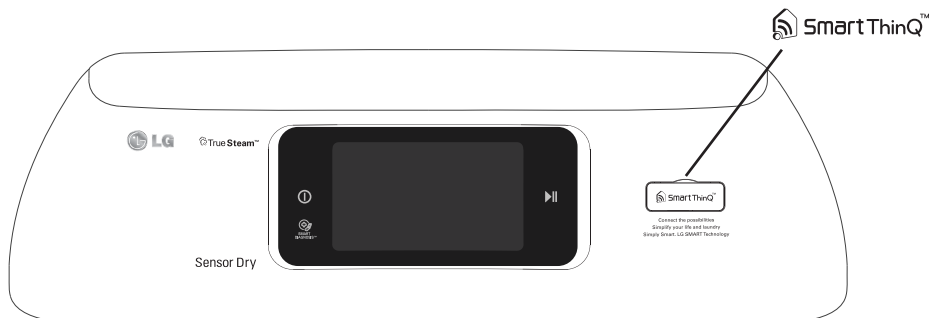

Conectar este electrodoméstico con una red Wi-Fi le permite utilizar sus diversas funciones de conectividad. El módem ZigBee se utiliza para la conectividad Smart Grid (redes eléctricas inteligentes), en donde esté disponible.

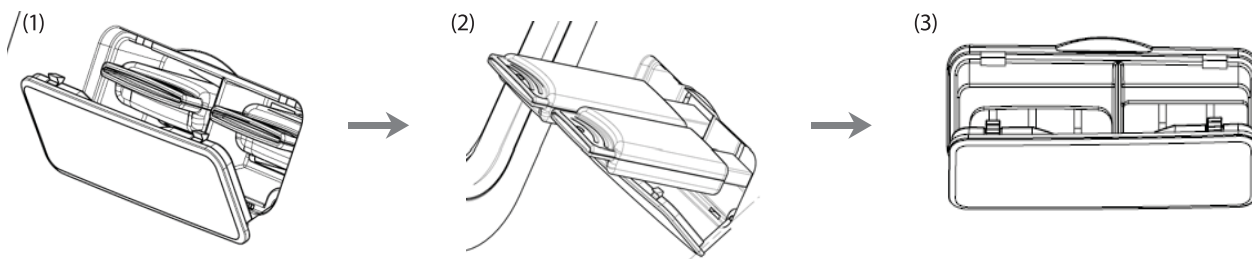

1. Abra la tapa tirando de la abertura en su parte superior.

2. El puerto izquierdo es mayor y es únicamente para el módem ZigBee. El puerto derecho es para el módem Wi-Fi o para la unidad USB. Insertar el módem en el puerto apropiado.

3. Cierre la tapa. Cuando los módems están completamente instalados, la tapa cerrará completamente.

### ! NOTA

- LG Electronics no se hace responsable de problemas, fallos, mal funcionamiento o errores causados por la conexión de la red.
- Según el proveedor de Internet, la conexión a la red puede que no funcione correctamente.
- La conexión inalámbrica puede sufrir interferencias de otros aparatos que tengan una frecuencia de 2,4GHz (teléfono inalámbrico, Bluetooth o microondas). La interferencia también puede ser causada por apartados con una frecuencia de 5 GHz, la misma que la de cualquier otro aparato Wi-Fi.
- El entorno inalámbrico puede hacer que el servicio de red inalámbrica funcione más despacio.
- Si no se desconectan todas las redes de la casa, puede provocar que haya un tráfico excesivo en algunos aparatos.
- Si no se hacen los ajustes correctos de los aparatos inalámbricos (líneas compartidas sean inalámbricas o no, hubs) pueden hacer que el aparato funcione lento o que no funcione correctamente. Instale los aparatos correctamente según el manual y ajuste la red.
- Ciertas características (tales como el Programa de Actualización) funcionarán más lentamente si la intensidad de conexión de Wi-Fi no es suficiente. Para mejorar la intensidad de la señal Wi-Fi, se recomienda comprar un repetidor Wi-Fi.

## INFORMACIÓN GENERAL ACERCA DE LA CONECTIVIDAD

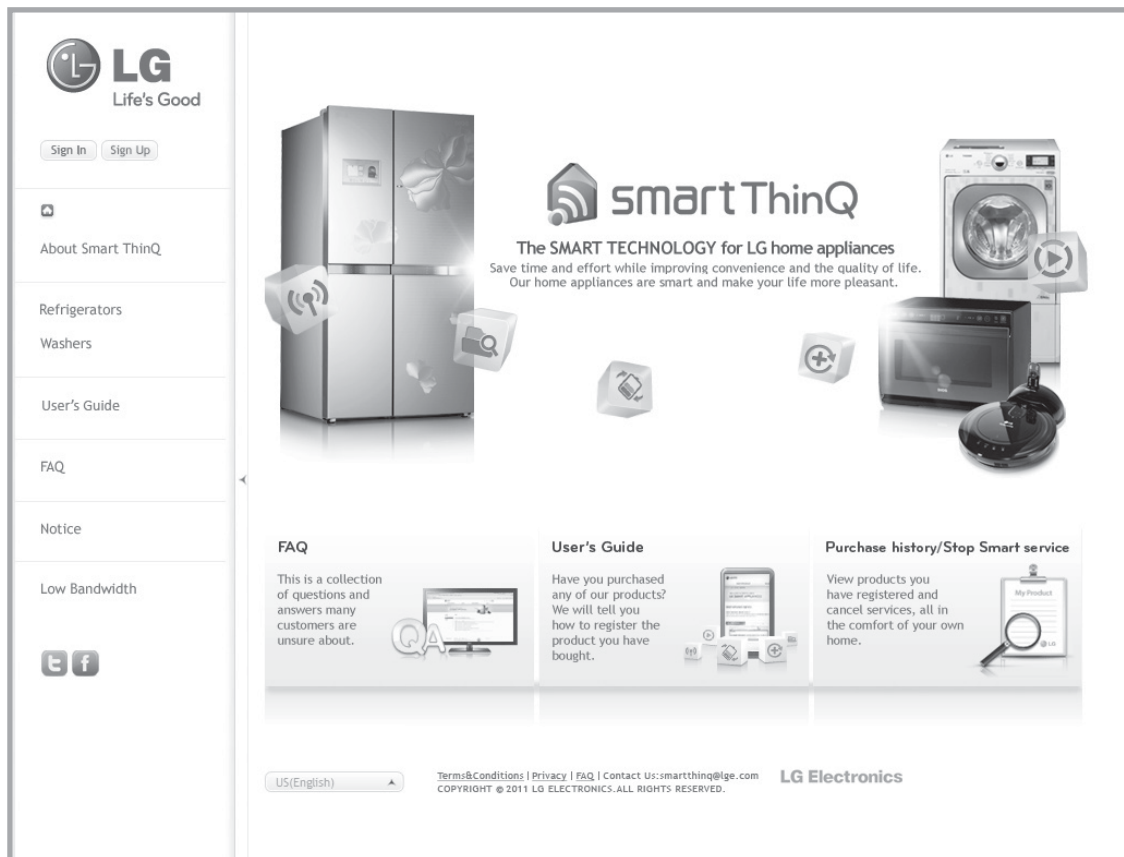

Pantalla de inicio del sitio pueden cambiar.

El aparato hace ahora más tareas que sólo lavar ropa. Una vez que se conecta a Internet a través de su red Wi-Fi, se puede buscar y descargar actualizaciones de software para su sistema operativo, o proporcionarle una lista de los ciclos adicionales disponibles para su descarga. Puede comprobar también el progreso de un ciclo con la aplicación LG Smart Laundry para su teléfono inteligente. Esta misma aplicación para teléfono inteligente le permite solucionar problemas de registro y realizar análisis de datos del equipo. El aparato también está preparado para conectarse a una red inteligente cuando su empresa proveedora de electricidad instala equipos de red inteligente, puede ajustar sus tiempos de operación de acuerdo con los lapsos de tiempo donde los precios de la electricidad son más bajos o demorar la operación cuando la demanda de electricidad es alta.

### Configuración de perfil (configuración de USUARIO y CONTRASEÑA)

Con el fin de poder utilizar las características de conectividad de su equipo, primero debe crear un nombre de usuario y contraseña en la página web Smart ThinQ de LG (<http://us.smartthinq.com>). Desde la computadora de su casa, u otro equipo con acceso a Internet, abra el sitio web Smart ThinQ y siga las instrucciones siguientes para crear su nombre de usuario y contraseña.

1. Haga clic en "login" en la esquina superior derecha de la página web.

2. En la página de inicio de sesión, debajo del nombre de usuario y Contraseña, haga clic en el botón "Unirse" a la membresía.
3. En la página siguiente, usted debe aceptar las condiciones de uso y la declaración de privacidad. Haga clic en "Confirmar".
4. Luego, en el cuadro de nombre de usuario introduzca su dirección de correo electrónico. Este será su nombre de usuario. Recibirá un correo electrónico de confirmación para activar la cuenta de usuario vinculada a la dirección de correo electrónico. Este nombre de usuario será ingresado en la pantalla nombre de usuario y contraseña de su equipo durante el registro del equipo.
5. Ingrese una contraseña. Las contraseñas distinguen entre mayúsculas y minúsculas, y deberá ingresar esta contraseña en el equipo cuando realización del registro del equipo. La contraseña debe ser de 6 a 12 caracteres, y deberá tomar nota de ella para su posterior utilización.
6. Ingrese los caracteres de seguridad en el cuadro de la derecha.
7. Haga clic en el botón "Confirmar". El sistema le enviará un correo electrónico con un enlace para confirmar su identidad para la cuenta.
8. Haga clic en el enlace de confirmación del correo electrónico, y el sitio web mostrará una página de confirmación. Su cuenta ha sido configurada.

## CONFIGURACIÓN DE CONECTIVIDAD

### CONFIGURACIÓN DE WI-FI

Conectar este electrodoméstico con una red Wi-Fi le permite utilizar sus diversas funciones de conectividad.



Inicie sesión en el sitio web Smart ThinQ o configure la identificación (ID) y la contraseña (Password).



Toque el botón "Wi-Fi" de la pantalla de configuración (Settings).



Seleccione su red hogareña. Si su red requiere una contraseña, toque el campo de la contraseña e ingrese la contraseña con el teclado emergente.

### REGISTRO DE PRODUCTO

Una vez que haya creado correctamente una identificación de usuario y una contraseña en <http://us.smartthing.com> y su máquina esté conectada a la red hogareña, estará listo/a para registrar su producto.



Toque el botón "Product Registration" (Registro de producto)..



Toque el campo "ID/Password" (Identificación y contraseña) en la pantalla. Aparecerá un teclado y le permitirá ingresar su identificación y contraseña Smart ThinQ. Toque la tecla "Enter".



Su registro de producto y la configuración de Wi-Fi están completos. Toque "OK".

### ZIGBEE

Si su empresa de servicio eléctrico ha equipado su vivienda con un medidor inteligente, deberá contactarse con la empresa de servicios para obtener información acerca de la configuración del módem ZigBee y de las características de red inteligente. Su compañía de servicios eléctricos le puede proporcionar información acerca de las características y capacidades del medidor y de la utilidades. Deberá trabajar en conjunto con su empresa de servicios eléctricos para realizar la configuración inicial.

### SMART GRID

Si su empresa de servicio eléctrico ha equipado su vivienda con un medidor inteligente con tecnología Smart Grid, deberá contactarse con la empresa de servicios para obtener información acerca de la configuración del módem ZigBee y de las características de red inteligente. Su compañía de servicios le puede proporcionar información acerca de las características y capacidades del sistema.

### NOTA

El sistema de Red de distribución de energía eléctrica "inteligente" (conocido también como Smart Grid) LGE solamente funcionará si su casa cuenta con un medidor inteligente, un módem ZigBee, y un dispositivo LG equipado con un sistema Smart Grid. Dicho sistema Smart Grid entra en funcionamiento desde el momento en que su compañía puede brindarle información acerca de las características y capacidades del sistema. Los módems ZigBee estarán en venta en cuanto el sistema Smart Grid se encuentre disponible. Visite, por favor el siguiente sitio <http://us.smartthing.com> para más información. El uso y las características relacionadas con el medidor inteligente serán acordes a su prestador.

# SMART THINQ

## SMART ADAPT

Las funciones Smart Adapt de este electrodoméstico le permiten descargar ciclos nuevos y especiales que no se incluyen en los ciclos básicos del electrodoméstico. Además, si hay actualizaciones para el software operativo de su aparato, el sistema se puede actualizar utilizando la tecnología Smart Adapt.

Para usar las funciones Smart Adapt de este aparato, primero debe registrar el electrodoméstico (consulte las secciones anteriores). Esto le permite al sistema identificarlos a usted y a su aparato para que usted pueda obtener los beneficios de las funciones Smart Adapt. Cada vez que encienda el aparato, éste verificará si hay actualizaciones de software. Se pueden revisar los ciclos disponibles al tocar el botón Smart Adapt de la pantalla Smart ThinQ.

## DESCARGA DE CICLOS MEDIANTE WI-FI O USB

Los aparatos que se hayan registrado correctamente podrán descargar varios ciclos especializados específicos para el electrodoméstico. Sólo se puede almacenar un ciclo a la vez en el aparato. Se lo podrá seleccionar de la pantalla "Custom Cycle" (Ciclo personalizado) hasta que se lo sobrescriba con un ciclo nuevo. Cada ciclo se podrá descargar todas las veces que resulte necesario.



Toque el botón "Smart Adapt". Si va a utilizar una unidad de memoria USB, siga las instrucciones que aparecen a continuación, en la sección Carga de un ciclo en una unidad USB, para cargar el ciclo en una unidad USB antes de continuar.



Toque el botón "Cycle Download" (Descarga de ciclo). La máquina buscará los ciclos en la base de datos en línea.

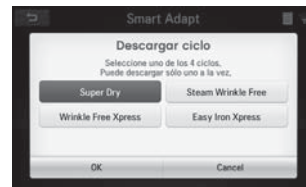

\*(Sólo con Wi-Fi) Desplácese por los ciclos disponibles y seleccione el ciclo que mejor se adapte a sus necesidades de lavado. Toque "OK" para comenzar la descarga.

\*Si descargará los ciclos usando una unidad USB, el ciclo se descargará automáticamente en la máquina.



Descargando un ciclo.

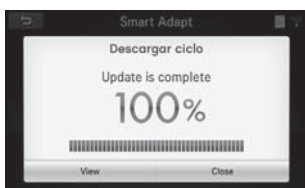

Toque el botón "View" (Visualizar) para ver la información relativa a la versión de software que se acaba de descargar. Cuando cierre la ventana emergente, el aparato se reiniciará automáticamente para finalizar la instalación del software.



**NOTA**  
Sólo se puede almacenar un ciclo nuevo a la vez en el aparato.

## CARGA DE UN CICLO EN LA UNIDAD USB

Para cargar un ciclo en la máquina mediante una unidad USB, primero se debe cargar el ciclo en la unidad de memoria USB. Esto se realiza con la computadora desde el sitio web (<http://us.smartthinq.com>).

1. Enchufe la unidad USB de LG en un puerto USB disponible de su computadora. La unidad USB debe tener una carpeta en el directorio raíz titulada "LG\_Dryer".
2. Abra el sitio web e inicie sesión. Haga clic en "MYPAGE".
3. Haga clic en "Download" (Descargar) de la barra lateral izquierda y, luego, seleccione la pestaña "Download Laundry Cycle" (Descargar ciclo de lavado).

4. Seleccione su secadora de la lista para ver todos los ciclos disponibles para la descarga.
5. Seleccione el ciclo que desee descargar y siga las instrucciones para guardarlo en la carpeta LG\_Dryer de la unidad USB de LG conectada a su computadora. Sólo puede haber un ciclo a la vez en la carpeta.
6. Quite la unidad USB de forma segura de la computadora e insértela en el puerto de módem Wi-Fi Smart Link™ de la consola en lugar del módem Wi-Fi (puerto de la derecha)

## ACTUALIZACIÓN DE SOFTWARE

Cuando haya mejoras para el software operativo, estarán disponibles para que usted pueda actualizar su electrodoméstico con la última versión del software. Cada vez que encienda la secadora correctamente conectada y registrada, ésta buscará actualizaciones de software en la base de datos. Aparecerá un mensaje para alertarlo sobre la disponibilidad de una actualización, de haberla. you to the availability of an upgrade, if one is available.



Toque el botón "Smart Adapt" de la pantalla Smart ThinQ.



Pulse el botón de actualización del programa. La máquina buscará en la base de datos en línea para los ciclos.

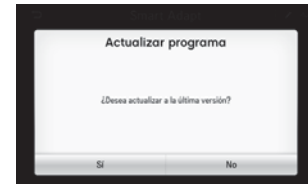

Toque el botón "OK" para comenzar el proceso de actualización. Cuando toque el botón "Cancel" (Cancelar), volverá a la pantalla anterior. La pantalla "Program Update" (Actualización del programa) aparecerá nuevamente la próxima vez que encienda la máquina.



Según la velocidad de su conexión Wi-Fi, el proceso de actualización puede demorar varios minutos. No interrumpa la alimentación durante el proceso de actualización.



Cuando cierre la pantalla, aparecerá la pantalla principal del ciclo. Su nuevo ciclo se encuentra en la pantalla "Custom Cycle" (Ciclo personalizado) en la esquina superior izquierda. Toque el botón "View" (Visualizar) para ver los detalles del ciclo descargado. Toque el botón "Close" (Cerrar) para regresar a la pantalla anterior. Esta pantalla aparecerá durante la siguiente actualización de estado.



## APLICACIÓN LG SMART APPLIANCE PARA TELÉFONOS INTELIGENTES

### NOTA

La aplicación LG SMART APPLIANCE no está disponible para todos los teléfonos inteligentes. Especificaciones mínimas disponibles en el teléfono inteligente: Android 2.2, iOS 4.0 (Recomendado).

La aplicación LG SMART APPLIANCE le permite supervisar, modificar y diagnosticar su electrodoméstico inteligente desde cualquier lugar. Utilice la Guía de lavado para informarse sobre cómo tratar una amplia variedad de manchas o revise los iconos de cuidados de lavado de las prendas.

### SMART DIAGNOSIS™

Use su teléfono para registrar la señal SMART DIAGNOSIS™ si tiene problemas con su electrodoméstico. La aplicación puede analizar la señal y ayudarlo a resolver el problema sin tener que esperar a un técnico.

### SMART ACCESS

Supervise el funcionamiento del ciclo para saber cuánto tiempo del ciclo queda. Incluso puede apagar la máquina si necesita hacerlo.

### SMART ADAPT

Esta función le permite buscar y descargar ciclos especiales que se adecuen a sus necesidades particulares de lavado.

### SMART MANAGER (LAUNDRY GUIDE)

La Smart MANAGER v está plena de información útil que le ayudará a obtener lo máximo de su máquina. Las guías de tratamiento de manchas brindan instrucciones sobre el tratamiento correcto y sobre la forma de eliminar una gran cantidad de manchas comunes. Se ilustran los símbolos de cuidado por telas para asegurarse de que usted le dé a sus prendas el cuidado correcto.

# MANTENIMIENTO

## Limpieza regular

### ⚠ ADVERTENCIA

Para reducir el riesgo de incendio, descargas eléctricas o heridas al usar su electrodoméstico, siga las precauciones básicas, incluyendo lo siguiente:

- **Desenchufe la secadora antes de limpiar la misma para evitar el riesgo de descargas eléctricas.**  
Si no se cumple con esta advertencia se podrán producir heridas graves, incendios, descargas eléctricas o muerte.
- **Al limpiar la secadora nunca utilice químicos de corte, limpiadores abrasivos o solventes.**  
Los mismos dañarán su aspecto.

### Limpieza del exterior

El mantenimiento adecuado de su secadora podría prolongar su vida útil. El exterior de la unidad puede limpiarse con agua tibia y un detergente de jabón medio, no abrasivo.

Limpie inmediatamente cualquier clase de fuga, con un trapo suave y húmedo.

### ! NOTA

No use alcohol desnaturalizado, disolventes o productos similares. Nunca use limpiadores abrasivos o de lana metálica; pueden dañar la superficie.

### Limpieza del interior

Limpie con un paño alrededor de la abertura y el sello de la puerta con un paño suave húmedo para prevenir la acumulación de pelusa y polvo que podrían dañar el sello de la puerta.

Limpie la ventanilla con un paño suave humedecido con agua caliente y un detergente suave no abrasivo para el hogar; luego seque con un paño.

Se puede limpiar el tambor de acero inoxidable con un limpiador de acero inoxidable convencional, usado según las especificaciones del fabricante. Nunca use limpiadores abrasivos ni de lana metálica; pueden raspar o dañar la superficie.

### Limpieza alrededor y debajo de la secadora

Aspire la pelusa y polvo alrededor de la secadora y debajo de ella con regularidad. Se debe revisar que el sistema de conductos de ventilación no tenga acumulación de pelusa y se debe limpiar una vez por año. Si se percibe una reducción del flujo de aire o desempeño del secado notorios, revise que el sistema de conductos no esté bloqueado ni tenga obstrucciones.

### Mantenimiento del sistema de conductos

Se debe revisar que el sistema de conductos de ventilación no tenga acumulación de pelusa y se debe limpiar una vez por año. Si se percibe una reducción del flujo de aire o desempeño del secado notorios, revise que el sistema de conductos no esté bloqueado ni tenga obstrucciones. Llame a un técnico o proveedor de mantenimiento calificados.

### Limpieza del filtro de pelusa

Limpie siempre el filtro de pelusa después de cada ciclo.

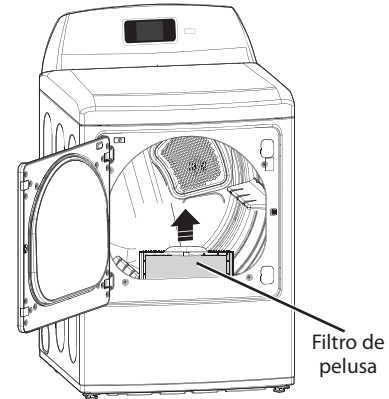

Para limpiarlo, tire del filtro de pelusa verticalmente. Luego:

1. Con los dedos, enrolle cualquier pelusa para retirarla del filtro, o

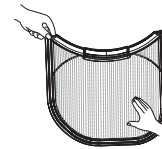

2. Limpie el filtro de pelusa con un aspirador, o

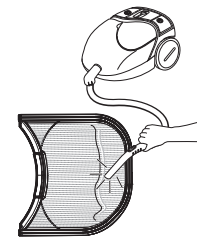

3. Si el filtro de pelusas se ha ensuciado mucho o se ha obstruido con suavizante de tejido, lávelo en agua caliente jabonosa y déjelo secar completamente antes de volverlo a colocar.

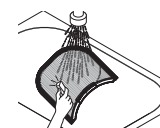

### ! NOTA

NUNCA opere la secadora sin haber colocado antes el filtro de pelusa. NUNCA haga funcionar la secadora con un filtro de pelusas húmedo.

# RESOLUCIÓN DE PROBLEMAS

## Antes de llamar a mantenimiento

Su secadora está equipada con un sistema de monitoreo de errores automático para la detección y el diagnóstico de problemas en una etapa temprana. Si su secadora no funciona adecuadamente o no funciona en lo absoluto, revise lo siguiente antes de llamar a mantenimiento.

Problema	Causas posibles	Soluciones
La secadora no se enciende	<ul style="list-style-type: none"> <li>El cable eléctrico no está enchufado adecuadamente.</li> <li>El fusible del hogar está quemado, el cortacircuitos se ha accionado, o ha ocurrido una interrupción eléctrica.</li> </ul>	<ul style="list-style-type: none"> <li>Asegúrese de que el enchufe esté conectado de manera segura en un tomacorriente con conexión a tierra, que se corresponda con la placa de clasificación.</li> <li>Reactive el disyuntor o cambie el fusible. No aumente la capacidad del fusible. Si el problema se debe a una sobrecarga de circuito, pida a un electricista calificado que solucione el problema.</li> </ul>
La secadora no caliente	<ul style="list-style-type: none"> <li>El fusible del hogar está quemado, el cortacircuitos se ha accionado, o ha ocurrido una interrupción eléctrica.</li> <li>Se ha apagado el suministro o servicio de gas (solo modelos a gas).</li> </ul>	<ul style="list-style-type: none"> <li>Reactive el disyuntor o cambie el fusible. No aumente la capacidad del fusible. Si el problema se debe a una sobrecarga de circuito, pida a un electricista calificado que solucione el problema.</li> <li>Confirme que la válvula de corte de gas de la vivienda y la válvula de corte de gas de la secadora estén completamente abiertas.</li> </ul>
Manchas de grasa o suciedad en las prendas	<ul style="list-style-type: none"> <li>Suavizador de telas usado incorrectamente.</li> <li>Prendas limpias y sucias secadas juntas.</li> <li>Prendas limpias y sucias secadas juntas.</li> </ul>	<ul style="list-style-type: none"> <li>Confirme y siga las instrucciones provistas con su suavizador de telas.</li> <li>Asegúrese de usar su secadora solo para secar artículos limpios, ya que los artículos sucios pueden ensuciar las prendas limpias en la misma carga o en las subsiguientes.</li> <li>Las manchas en ropas secas son en realidad manchas que no se eliminaron durante los procesos de lavado. Asegúrese de que las ropas queden completamente limpias de acuerdo con las instrucciones de su lavadora y detergente.</li> </ul>
La pantalla muestra los errores tE	<ul style="list-style-type: none"> <li>No está funcionando el calefactor.</li> </ul>	<ul style="list-style-type: none"> <li>Apague la secadora y llame a mantenimiento.</li> </ul>
Pelusa en las prendas	<ul style="list-style-type: none"> <li>No se ha limpiado correctamente el filtro de pelusa.</li> <li>Prendas de lavado no clasificadas adecuadamente.</li> <li>Exceso de estática en las prendas.</li> <li>La secadora está sobrecargada.</li> <li>Pañuelos de papel, papeles, etc. dejados en los bolsillos.</li> </ul>	<ul style="list-style-type: none"> <li>Asegúrese de limpiar el filtro de pelusa antes de cada carga. Con algunas cargas que producen altas cantidades de pelusa, puede ser necesario limpiar el filtro durante el ciclo.</li> <li>Algunas telas producen pelusas (por ejemplo: una toalla de algodón peluda blanca) y deben secarse aparte de las prendas que atrapan pelusa (por ejemplo: un par de pantalones de lino).</li> <li>Observe el exceso de estática en las prendas después del secadora indicado de la sección más abajo.</li> <li>Divida las cargas grandes en cargas más pequeñas para realizar el secado.</li> <li>Revise los bolsillos minuciosamente antes de lavar y secar prendas.</li> </ul>
Exceso de estática en las prendas después del secado	<ul style="list-style-type: none"> <li>No se usa suavizador de tela o se usa incorrectamente.</li> <li>Las prendas se secaron por demasiado tiempo (excesivamente secas).</li> <li>Secado de telas sintéticas, planchado permanente o combinación de materiales sintéticos.</li> </ul>	<ul style="list-style-type: none"> <li>Use un suavizador de telas para reducir la electricidad estática. Asegúrese de seguir las instrucciones del fabricante.</li> <li>Sobrecargar una carga de lavado puede causar la acumulación de electricidad estática. Programe los ajustes y use un tiempo de secado menos prolongado; o use los ciclos SECADO CON SENSOR (SENSOR DRY).</li> <li>Estos materiales pueden causar acumulación de estática. Intente usar un suavizador de telas.</li> </ul>
El tiempo de secado no es constante	<ul style="list-style-type: none"> <li>Los ajustes de calor, el tamaño de la carga o la humedad de las prendas no son constantes.</li> </ul>	<ul style="list-style-type: none"> <li>El tiempo de secado para una carga variará dependiendo del ajuste de calor, tipo de calor utilizado (eléctrico, natural, o gas LP), el tamaño de la carga, el tipo de tela, el nivel de humedad de las prendas y la condición de los conductos de escape y el filtro de pelusa.</li> </ul>



## Antes de llamar a mantenimiento (cont.)

Problema	Causas posibles	Soluciones
Las prendas tardan demasiado tiempo en secarse	<ul style="list-style-type: none"> <li>• La carga no está correctamente clasificada.</li> <li>• Carga grande de telas pesadas.</li> <li>• No se han programado adecuadamente los controles de la secadora.</li> <li>• Se necesita limpiar el filtro de pelusa.</li> <li>• Los conductos de escape están bloqueados, sucios o el tendido de los conductos es demasiado largo.</li> <li>• El fusible del hogar está quemado, el cortacircuitos se ha accionado, o ha ocurrido una interrupción eléctrica.</li> <li>• La secadora está sobrecargada.</li> <li>• Hay muy poca carga en la secadora.</li> </ul>	<ul style="list-style-type: none"> <li>• Separe los artículos pesados de los livianos. Los artículos más grandes y pesados requieren de mayor tiempo de secado.</li> <li>• Las telas pesadas requieren de mayor tiempo de secado ya que tienden a retener mayor humedad. Para ayudar a reducir y mantener tiempos de secado más constantes para telas pesadas y de mayor tamaño, separe estos artículos en cargas más pequeñas de un tamaño sistemático.</li> <li>• Use los ajustes de control adecuados para el tipo de carga que esté secando.</li> <li>• Asegúrese de limpiar el filtro de pelusa antes de cada carga. Con algunas cargas que producen altas cantidades de pelusa, puede ser necesario limpiar el filtro durante el ciclo.</li> <li>• Confirme que el sistema de conducto de escape se encuentre configurado correctamente y no tenga desechos, pelusa ni obstrucciones. Asegúrese de que los reguladores de tiro exteriores abran adecuadamente y no estén bloqueados, atascados ni dañados.</li> <li>• Reactive el disyuntor o cambie el fusible. No aumente la capacidad del fusible. Si el problema se debe a una sobrecarga de circuito, pida a un electricista calificado que solucione el problema.</li> <li>• Divida las cargas grandes en cargas más pequeñas para realizar el secado.</li> <li>• Si está secando una carga muy pequeña, añada algunos artículos adicionales para asegurar una acción de giro apropiada.</li> </ul>
Las prendas están arrugadas	<ul style="list-style-type: none"> <li>• Las prendas se secaron por demasiado tiempo (excesivamente secas).</li> <li>• Se han dejado las prendas en la secadora por demasiado tiempo una vez finalizado el ciclo.</li> </ul>	<ul style="list-style-type: none"> <li>• Secar excesivamente una carga de lavandería puede provocar arrugas en las prendas. Intente secar por un período menos prolongado y retire los artículos mientras aún retienen una cantidad leve de humedad.</li> <li>• Retire inmediatamente todos los artículos de la secadora al final del ciclo. Use la opción CUIDADO DE ARRUGAS (WRINKLE CARE) para continuar girando las prendas al final de un ciclo, por un plazo máximo de 3 horas.</li> </ul>
Las prendas encogen	<ul style="list-style-type: none"> <li>• No se siguen las instrucciones de la etiqueta de la prenda.</li> </ul>	<ul style="list-style-type: none"> <li>• Para evitar que las prendas encojan, siga cuidadosamente las instrucciones de cuidado de telas correspondiente a su prenda, ya que algunas telas encogen naturalmente cuando se lavan. Otras telas se pueden lavar, pero encogen cuando se secan en una secadora. Use un ajuste de calor bajo o sin calor.</li> </ul>
La pantalla muestra el código de error PS	<ul style="list-style-type: none"> <li>• El cable de alimentación está mal conectado.</li> </ul>	<ul style="list-style-type: none"> <li>• Compruebe la conexión del cable de alimentación al bloque de terminales. Consulte las páginas 20-24 de este manual.</li> </ul>
La luz de REVISE EL FILTRO (CHECK FILTER) esta encendida durante el ciclo de secado	<ul style="list-style-type: none"> <li>• El filtro de pelusa está casi atascado o lleno.</li> </ul>	<ul style="list-style-type: none"> <li>• Pause el ciclo de secado y limpie el filtro de pelusa.</li> </ul>
La luz de FLOW SENSE esta encendida durante el ciclo de secado	<ul style="list-style-type: none"> <li>• La tubería es demasiado larga o posee muchos giros/restricciones.</li> <li>• Bloqueo significativo de la tubería por acumulación de pelusa o escombros.</li> <li>• El electrodoméstico ha detectado una obstrucción en la ventilación externa de la secadora.</li> </ul>	<ul style="list-style-type: none"> <li>• Instale un conducto más corto o más derecho. Lea las Instrucciones de Instalación.</li> <li>• La tubería se deberá controlar/limpiar de inmediato para eliminar la pelusa acumulada y otros bloqueos. La secadora se puede usar, pero su funcionamiento y eficacia se verán reducidos de forma importante.</li> <li>• Si el sistema FLOW SENSE™ detecta restricciones de salida, el indicador permanecerá encendido durante dos horas tras finalizar el ciclo. Si abre la puerta o pulsa el botón ENCENDIDO/APAGADO (POWER), se apagará la pantalla.</li> </ul>
El visualizador muestra "Control de flujo - DESAPROBADO"	<ul style="list-style-type: none"> <li>• Los conductos están bloqueados al 90%~95% aproximadamente. (el código de error "Control de flujo - DESAPROBADO" solo se visualiza durante 2 horas)</li> <li>• Sistema de escape doméstico bloqueado.</li> </ul>	<ul style="list-style-type: none"> <li>• <b>No utilice la secadora hasta que el sistema de escape no haya sido limpiado y/o reparado.</b> Utilizar la secadora con un escape gravemente restringido es peligroso y podría conllevar un incendio u otros daños a la propiedad.</li> <li>• Compruebe la ventilación externa de la secadora cuando la misma está funcionando para asegurarse que el flujo de aire es potente.</li> <li>• Si el sistema de escape es extremadamente largo, hágalo reparar o desviar.</li> <li>• Mantenga la zona alrededor de la secadora limpia y libre de desorden.</li> <li>• Compruebe los daños en la campana de la ventilación o el atasco de pelusas.</li> <li>• Asegúrese que la zona alrededor de la campana de ventilación está despejada.</li> </ul>
		
Ciertas características Wi-Fi són de funcionamiento lento	<ul style="list-style-type: none"> <li>• La intensidad de conexión Wi-Fi no es suficiente</li> </ul>	<ul style="list-style-type: none"> <li>• Para mejorar la intensidad de la señal Wi-Fi, se recomienda comprar un repetidor Wi-Fi.</li> </ul>

## ESPECIFICACIONES

Secadora de modelos	DLEX6001W DLGX6002W DLEX6001V DLGX6002V
Descripción	Secadora
Requisitos eléctricos*	Consulte la placa de clasificación para información en detalles.
Requisitos de gas*	NG: 4 a 10,5 pulgadas WC LP: 8 a 13 pulgadas WC (Solo modelos a gas)
Dimensiones	27in.(An.) X 29,4in.(Prof.) X 45in.(Alt.), 50 <sup>1</sup> / <sub>4</sub> in.(Prof. con puerta abierta) 68,6cm(An.) X 73,4cm(Prof.) X 114,1cm(Alt.), 127,5(Prof. con puerta abierta)
Peso neto	Eléctrica: 60,2kg(132,7 libras) Gas: 61,8kg (136,2 libras)
Capacidad de secado - Ciclo de normal	IEC 7,3 pies cubicos (22,5 lb/10,2 kg)

# SISTEMA SMART DIAGNOSIS™

Si tuviera algún problema con su secadora, la misma posee la capacidad de transmitir datos a un teléfono inteligente utilizando la aplicación Smart Laundry de LG o mediante el teléfono al Centro de atención telefónica de LG.

La aplicación SMART DIAGNOSIS™, no puede activarse a menos que su secadora sea encendida al tocar el botón Encendido. Si la secadora no se pudiera encender, entonces la solución de problemas debe realizarse sin utilizar la aplicación SMART DIAGNOSIS™.

## Diagnóstico sonoro

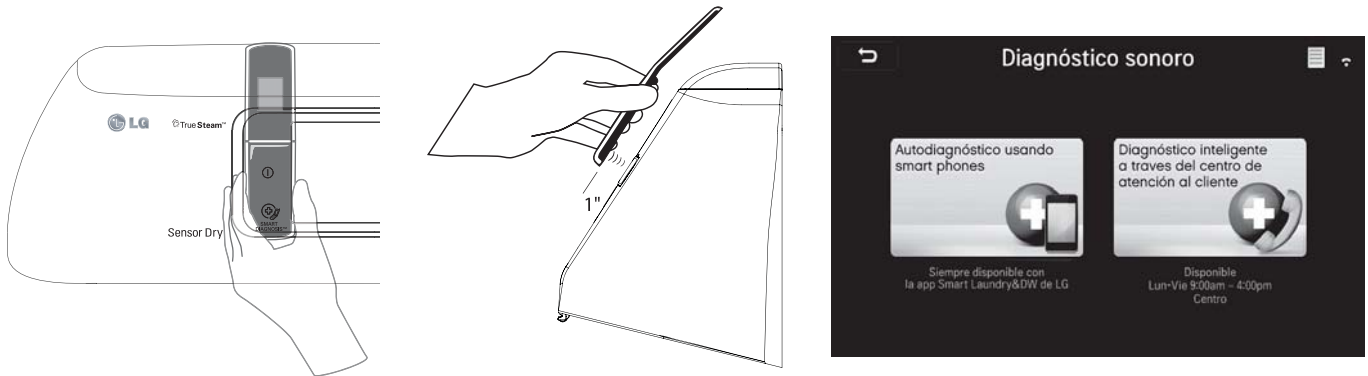

### Autodiagnóstico utilizando su teléfono inteligente

1. Descargue la aplicación Smart Laundry de LG en su teléfono inteligente.
2. Abra la aplicación Smart Laundry de LG en su teléfono inteligente. Presione el botón flecha hacia la derecha para avanzar a la siguiente pantalla.
3. Presione el botón Grabación del teléfono inteligente y mantenga la boquilla del teléfono inteligente junto al logotipo de SMART DIAGNOSIS™ de la secadora.
4. Con el teléfono en su lugar, presione el botón SMART DIAGNOSIS™ en el teléfono.
5. Mantenga el teléfono en el sitio hasta que la transmisión del tono haya terminado. Esto toma unos 17 segundos y la pantalla mostrará la cuenta regresiva de tiempo.
6. Al finalizar la grabación, vea el resultado del diagnóstico presionando el botón Siguiente del teléfono.

#### ! NOTA

“Smart Diagnosis (Diagnóstico Inteligente) es una función de resolución de problemas diseñada para asistir, no reemplazar, al método tradicional de resolución de problemas a través de llamadas de servicio técnico. La efectividad de esta función depende de diversos factores, entre los cuales se incluyen, la recepción del teléfono celular utilizado para la transmisión, cualquier ruido externo que pueda presentarse durante la transmisión, y la acústica de la habitación donde está ubicada la lavadora. Por lo tanto, LG no garantiza que SmartDiagnosis resuelva con precisión cualquier cuestión dada.”

### Autodiagnóstico a través del Centro de atención telefónica

1. Llame al Centro de atención telefónica de LG Electronics al teléfono: (LG EE.UU.) 1-800-243-0000 (LG Canadá) 1-888-542-2623.
2. Cuando se lo indique el agente del Centro de atención telefónica, mantenga el micrófono de su teléfono sobre el logotipo SMART DIAGNOSIS™ del equipo. Sostenga el teléfono a no más de una pulgada o 2.5 cm (pero sin tocar) el equipo.

#### ! NOTA

No toque ningún otro botón ni icono de la pantalla.

3. Presione el botón SMART DIAGNOSIS™ de la pantalla.
4. Mantenga el teléfono en el sitio hasta que la transmisión del tono haya terminado. Esto toma unos 17 segundos y la pantalla mostrará la cuenta regresiva de tiempo.
5. Una vez que la cuenta regresiva haya finalizado y los tonos se hayan detenido, reanude la conversación con el agente del Centro de atención telefónica, que será capaz de ayudarlo en la utilización de la información transmitida para su análisis.

## Diagnóstico del Wi-Fi

### SMART DIAGNOSIS™ a través del centro de atención telefónica

1. Asegúrese de que su aparato esté conectado al Wi-Fi revisando el icono de Wi-Fi en la esquina superior derecha de la pantalla.



2. Toque el botón del Smart ThinQ en la parte inferior de la pantalla.
3. Toque el botón de Smart Diagnosis (diagnóstico inteligente).
4. Toque el botón de Wi-Fi Diagnosis (diagnóstico de Wi-Fi).



5. Toque el botón Start (Inicio), y luego llame al centro de atención telefónica de LG al: (LG EE.UU.) 1-800-243-0000 (LG Canadá) 1-888-542-2623.
6. El agente del centro de atención telefónica podrá ayudarle a proseguir con el diagnóstico.



## NOTIFICACIÓN DE SOFTWARE DE FUENTE ABIERTA

Para obtener el código fuente contenido en este producto bajo GPL, LGPL, MPL y otras licencias de código abierto, visite <http://opensource.lge.com>.

Además del código fuente, están disponibles para su descarga todos los términos de la licencia, los descargos de la garantía y los avisos de propiedad intelectual.

LG Electronics también le proporcionará el código fuente en un CD-ROM por un valor que cubre el costo de tal distribución (como el costo del medio de la copia, el envío y la manipulación) si lo solicita por correo electrónico a [opensource@lge.com](mailto:opensource@lge.com). Esta oferta es válida por tres (3) años a partir de la fecha de compra del producto.

## LG ELECTRONICS, INC. GARANTÍA LIMITADA DE LA SECADORA LG – EE. UU.



Su secadora LG será reparada o reemplazada, a discreción de LG, si se comprueba que existe un defecto en el material o la mano de obra bajo condiciones de uso normales, durante el período de garantía ("Período de garantía") establecido más abajo, vigente desde la fecha ("Fecha de compra") de la compra del cliente original de producto. Esta garantía es válida únicamente para el comprador original del producto y cuando se usa en EE. UU., incluyendo Alaska, Hawaii, y los territorios de los EE. UU., exclusivamente.

ESPAÑOL

<p><b>PERÍODO DE GARANTÍA:</b></p> <p><b>MANO DE OBRA:</b> Un año desde la Fecha de compra.</p> <p><b>PIEZAS:</b> Un año desde la Fecha de compra.</p> <p>Las unidades de reemplazo y piezas de reparación podrían ser nuevas o refabricadas.</p> <p>Las unidades de reemplazo o piezas de reparación están garantizadas por la porción restante del período de garantía de la unidad original.</p>	<p><b>CÓMO SE ADMINISTRA EL MANTENIMIENTO:</b></p> <p><b>Mantenimiento en el hogar "In-Home":</b></p> <p>Guarde la factura fechada del distribuidor o la boleta de entrega como evidencia de la Fecha de compra como prueba para la garantía, y entregue una copia de la factura al técnico de mantenimiento al momento que se presta el mantenimiento.</p> <p><b>Llame al 1-800-243-0000 y escoja la opción adecuada para ubicar a su Centro de Mantenimiento Autorizado LG más cercano.</b></p> <p>O visite nuestro sitio Web en: <a href="http://www.lgservice.com">http://www.lgservice.com</a>.</p>
---	--

**ESTA GARANTÍA REEMPLAZA CUALQUIER OTRA, EXPRESA O IMPLÍCITA, INCLUYENDO SIN LIMITACIÓN, CUALQUIER GARANTÍA DE COMERCIALIZACIÓN O ADECUACIÓN PARA UN PROPÓSITO DETERMINADO. EN LA MEDIDA REQUERIDA POR LA LEY, CUALQUIER GARANTÍA IMPLÍCITA SE LIMITA EN SU VIGENCIA AL PERÍODO DE GARANTÍA EXPRESA INDICADO MÁS ARRIBA. NI EL FABRICANTE NI EL DISTRIBUIDOR DE LOS EE. UU. SERÁN RESPONSABLES POR DAÑOS INCIDENTALES, CONSECUENCIALES, INDIRECTOS, ESPECIALES O PUNITIVOS DE CUALQUIER NATURALEZA INCLUYENDO SIN LIMITACIÓN, PÉRDIDA DE GANACIAS O INGRESOS, O CUALQUIER OTRA CLASE DE DAÑOS, CONTRACTUALES, EXTRA CONTRACTUALES, O DE CUALQUIER TIPO.** Algunos estados no permiten la exclusión o limitación de daños incidentales o consecuenciales o limitación en la duración de una garantía implícita, de modo que la exclusión o limitación indicada anteriormente podría no aplicar en su caso. Esta garantía le brinda derechos legales específicos y podría también tener otros derechos que varían según el estado.

### ESTA GARANTÍA LIMITADA NO APLICA A:

- Viajes de mantenimiento desde su hogar para entrega, recepción y/o instalación del producto, instrucción o reemplazo de fusibles del hogar o cableado adecuado o corrección de reparaciones no autorizadas.
- Los daños o problemas operativos que resulten de la negligencia en el uso, el abuso, el funcionamiento fuera de las especificaciones medio-ambientales o inconsistentes con los requisitos de precauciones establecidos en la Guía de funcionamiento, accidente, insectos, incendio, inundación, instalación inadecuada, casos de fuerza mayor, modificación o alteración no autorizada, corriente o voltaje incorrectos, o uso comercial, o uso diferente al indicado.

El costo de reparación o reemplazo bajo estas circunstancias excluidas será responsabilidad del cliente.

### NÚMEROS DE CENTROS INFORMACIÓN DE CLIENTE

<p><b>Para obtener Asistencia para el cliente, información del producto o mantenimiento o distribuidor autorizado:</b></p>	<p><b>Llame al 1-800-243-0000</b> (24 horas al día, 365 días al año), y seleccione la opción adecuada a partir del menú.</p> <p><b>O visite nuestro sitio Web en: <a href="http://www.lgservice.com">http://www.lgservice.com</a>.</b></p>
--	--

### PARA CONTACTAR A LG ELECTRONICS POR CORREO:

LG Customer Information Center  
P. O. Box 240007 201 James Record Road  
Huntsville, Alabama 35824  
ATTN: CIC

### Información de registro del producto

**Modelo:**

**Número de serie:**

**Fecha de compra:**

El modelo y número de serie figuran en la placa de clasificación en la parte interna de la puerta del frente.

















LG Customer Information Center

1-800-243-0000 USA

1-888-542-2623 CANADA

Register your product Online!

[www.lg.com](http://www.lg.com)