

Installation Guide

Single-Control Bath and Shower Faucet Trim

K-T461

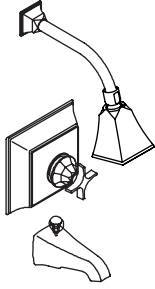

K-T462

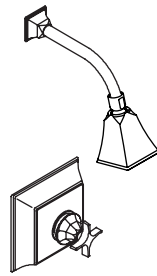

K-T463

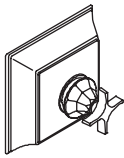

K-T464



K-T465



K-T466

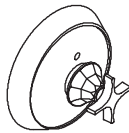

M product numbers are for Mexico (i.e. K-12345**M**)
Los números de productos seguidos de
M corresponden a México (Ej.
K-12345**M**)
Français, page " Français-1"
Español, página " Español-1"

1011157-2-D

THE BOLD LOOK
OF **KOHLER**®

IMPORTANT INSTRUCTIONS

READ AND SAVE FOR THE CONSUMER



WARNING: Risk of scalding or other severe injury.

- Before completing installation, the installer must set the maximum water temperature setting of this valve to minimize the risks associated with scalding hazards according to ASTM F 444.
- Do not install a shut-off device on either outlet of this valve. The installation of any such device may create a cross-flow condition at the valve and affect the water temperature.
- Factors that change the temperature of the water supplied to the valve, such as seasonal water temperature changes, and water heater replacement or servicing, will change the maximum water temperature supplied by the valve and may create a scalding hazard.
- The pressure-balanced valve **will not** compensate for changes in the water supply temperature; adjust the maximum water temperature setting of this pressure-balanced valve when such changes occur.
- Pressure-balanced valves may not provide protection against scalding if there is a failure of other temperature-limiting devices elsewhere in the plumbing system.

The installer is responsible for installing the valve and adjusting the maximum water temperature of this pressure-balanced valve according to instructions.

This valve meets or exceeds ANSI A112.18.1 and ASSE 1016.

If you do not understand any of the installation or temperature adjustment instructions in this document, in the United States please contact our Customer Service Department at **1-800-4-KOHLER**. Outside the U.S., please contact your distributor.

IMPORTANT NOTICE TO INSTALLERS! Please fill in the blanks in the information box in the Homeowners Guide and on the valve label. Retain the Homeowners Guide for future reference.

Tools and Materials

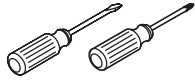

Assorted
Screwdrivers

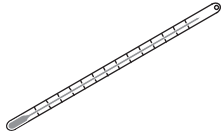

Thermometer



Plumbers
Putty



Thread Sealant



Hex Wrench



Strap
Wrench

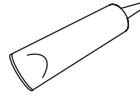

Silicone Sealant

Thank You For Choosing Kohler Company

We appreciate your commitment to Kohler quality. Please take a few minutes to review this manual before you start installation. If you encounter any installation or performance problems, please don't hesitate to contact us. Our phone numbers and website are listed on the back cover. Thanks again for choosing Kohler Company.

Before You Begin

- Observe all local plumbing and building codes.
- The finished wall or bath/shower unit must be installed prior to installing this trim.
- We recommend that you determine if the maximum water temperature is acceptable before installing this trim. If temperature adjustment is needed, refer to the "Water Temperature Adjustment" section.
- The valve shuts off by water pressure. Do not force the handle in any direction. To turn the valve off, gently turn it to the "Off" position.
- Shut off the main water supply.
- Kohler Co. reserves the right to make revisions in the design of products without notice, as specified in the Price Book.

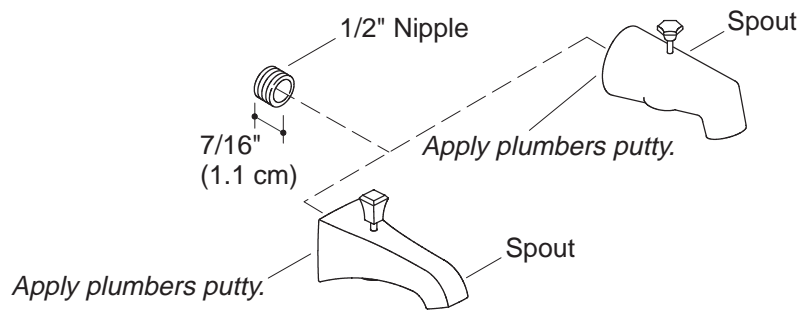

1. Install the Spout

- Remove the temporary nipple from the bath elbow.
- Apply thread sealant, and install a 1/2" nipple so it extends 7/16" (1.1 cm) beyond the finished wall.
- Apply a bead of plumbers putty or other sealant to the back of the spout according to the manufacturer's instructions.
- Apply thread sealant to the nipple, and install the spout to the nipple.
- Carefully tighten with a clean strap wrench.
- Remove excess putty.

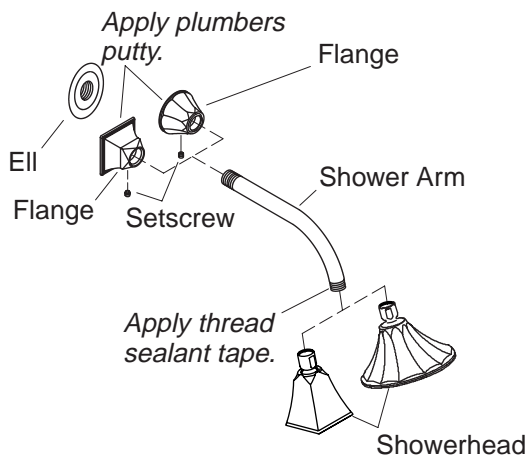

2. Install the Showerhead



CAUTION: Risk of product damage. To avoid plugging the showerhead spray outlets, use thread sealant tape on the shower arm threads. Do not use thread sealant compound (pipe dope).

- Remove the temporary nipple from the shower ell.
- Apply a bead of plumbers putty or other sealant to the back of the flange according to the manufacturer's instructions.
- Slide the wall flange onto the shower arm.
- Apply thread sealant tape to the threads and install the shower arm to the shower ell.
- Carefully tighten with a clean strap wrench.
- Press the flange against the finished wall and secure to the shower arm by tightening the setscrew.
- Remove all excess putty.
- With the showerhead off, flush out the system.
- Apply thread sealant tape to the shower arm and thread the showerhead to the shower arm.
- Use a clean strap wrench to tighten the showerhead.
- Check for proper operation.

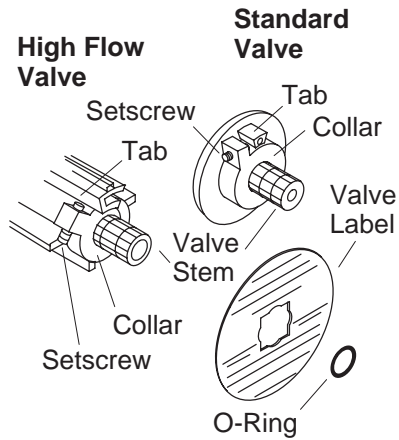

3. Water Temperature Adjustment



CAUTION: Risk of personal injury. The water temperature should never be set above 120° F (49° C).

NOTE: Do not remove the O-ring and collar at this time. Removing the O-ring and collar will change the factory setting for the maximum water temperature.

- Turn the valve clockwise to the full open position and let the hot water run for several minutes. Position a thermometer in the water stream and check the temperature.
- For **minor water temperature changes**, adjust the setscrew, and recheck the water temperature.
- For **major water temperature changes**, remove the O-ring and collar from the valve stem. Slowly rotate the valve stem until the desired maximum water temperature is reached.
- Reinstall the collar on the valve stem with the setscrew against the side of the tab.
- Reinstall the O-ring, rotate the valve stem counterclockwise to shut the water off.
- Recheck the water temperature to ensure desired maximum water temperature.

NOTE: After adjustment, complete the required information on the valve label (if supplied).

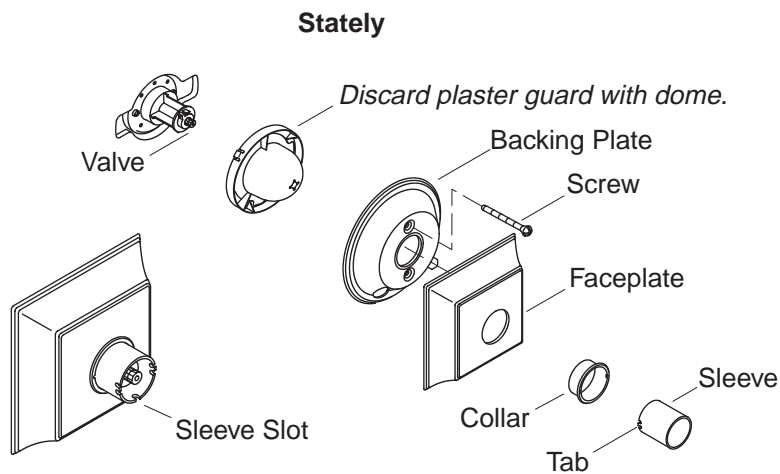

4. Install the Faceplate



CAUTION: Risk of damage to the K-306-KS valve assembly.
When using the K-306-KS HiFlow Valve in a fiberglass or acrylic installation, use the Thin Wall Installation Kit (88526).

Installing the Stately Faceplate

- Remove and discard the plaster guard and/or dome, if installed.
- For installation over a tiled wall, apply a bead of silicone sealant around the back edges of the faceplate.
- Fit the backing plate over the valve so the large hole is to the bottom and secure with two screws. Do not overtighten.
- Rotate the valve stem fully counterclockwise.
- Position the faceplate over the backing plate and thread the collar into the backing plate. Do not cross thread.
- Insert the sleeve tabs into the collar notches and hand tighten.
- Remove the sleeve from the collar and turn it around so the tabs face outward.
- Insert the sleeve into the collar so the slot is down and facing outward.

Installing the Classic Faceplate

- Remove and discard the plaster guard and/or dome, if installed.
- Fit the faceplate over the valve and secure with two screws. Do not overtighten.

Install the Faceplate (cont.)

- Rotate the valve stem fully counterclockwise.
- Slide the sleeve over the valve stem so the slot is down and facing outward.

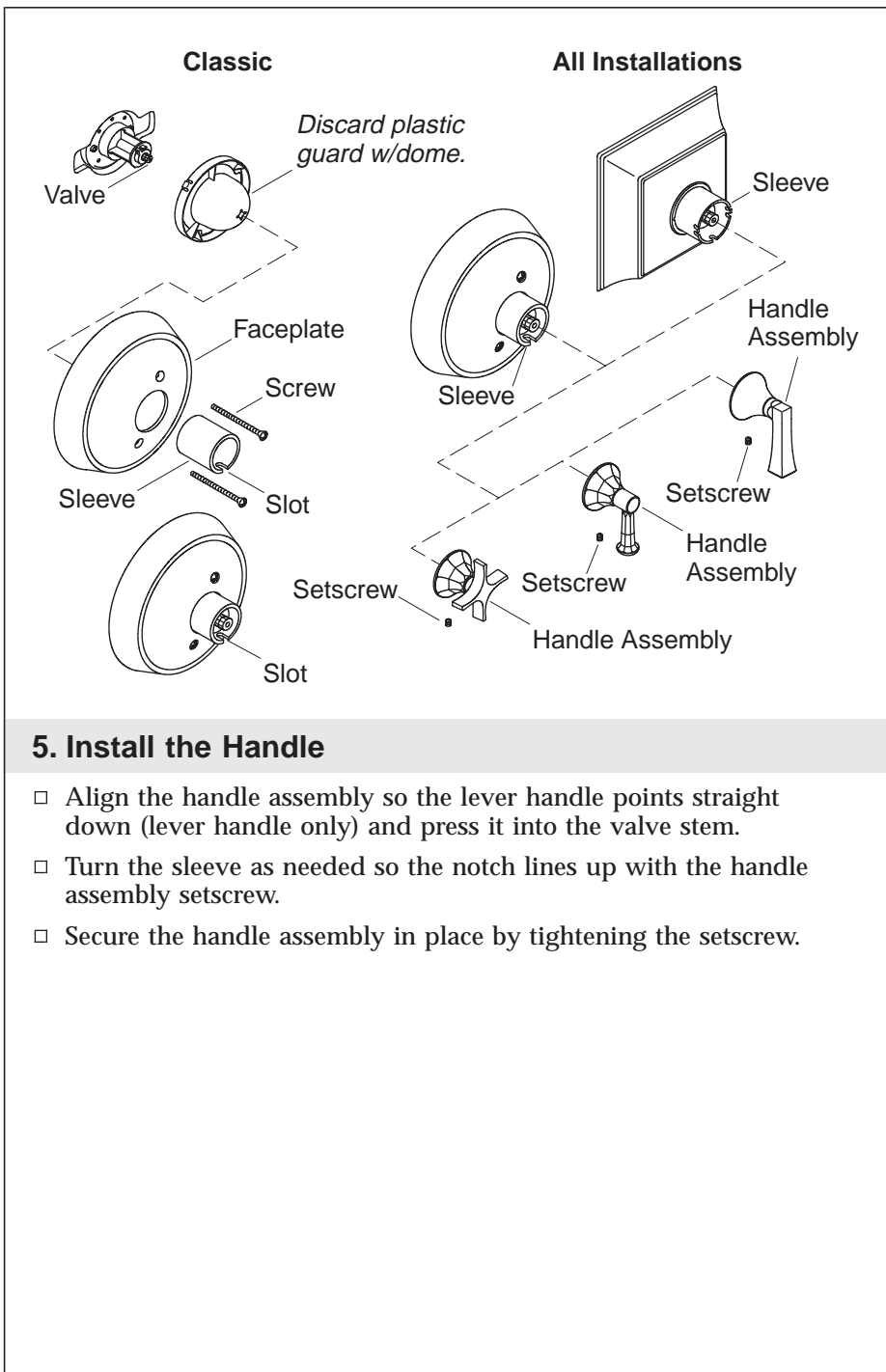

5. Install the Handle

- ❑ Align the handle assembly so the lever handle points straight down (lever handle only) and press it into the valve stem.
- ❑ Turn the sleeve as needed so the notch lines up with the handle assembly setscrew.
- ❑ Secure the handle assembly in place by tightening the setscrew.

Guide d'installation

Robinet baignoire mono-contrôle et garniture de douche

INSTRUCTIONS IMPORTANTES

À LIRE ET À LAISSER AU CLIENT



AVERTISSEMENT : Risque de brûlures ou de blessures graves.

- Avant de commencer l'installation, l'installateur doit régler la température maximale de l'eau de cette valve pour réduire au minimum les risques de brûlures, ceci conformément à la norme ASTM F 444.
- Ne pas installer un dispositif d'arrêt sur les sorties de cette valve. L'installation d'un tel dispositif peut créer une condition d'écoulement croisé au régulateur et modifier la température de l'eau.
- Les facteurs qui changent la température de l'eau alimentée à cette valve, tels que les changements de température d'eau saisonniers, et le remplacement ou l'entretien du chauffe-eau, changeront la température maximale de l'eau fournie par le régulateur et pourront présenter un danger de brûlures.
- La valve à pression équilibrée **ne** compensera pas les changements de température d'alimentation d'eau; ajuster la température maximale de cette valve à pression équilibrée si de tels changements se produisent.
- Les valves à pression équilibrée peuvent ne pas assurer une protection contre les brûlures en cas de défaillance d'autres dispositifs de limitation de température installés ailleurs sur le réseau de plomberie.

L'installateur est responsable de l'installation de la valve et du réglage de la température maximale de l'eau de cette valve à pression équilibrée conformément aux instructions.

Cette valve satisfait ou excède les exigences des normes ANSI A112.18.1M et ASSE 1016.

S'il ne vous est pas possible de comprendre les instructions d'installation ou de réglage de la température données par ce document, veuillez contacter notre département du service clientèle aux États-Unis. **1-800-4-KOHLER**. Hors des États-Unis, veuillez contacter votre distributeur.

INSTRUCTIONS IMPORTANTES (cont.)

AVIS IMPORTANT AUX INSTALLATEURS! Veuillez remplir le coupon dans le guide du propriétaire ainsi que sur l'étiquette de la valve. Conserver le guide du propriétaire pour future référence.

Outils et matériels

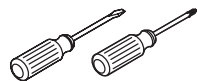

Tournevis assortis

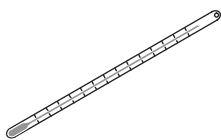

Thermomètre



Mastic de plombier



Joint d'étanchéité pour filetage



Clé hexagonale

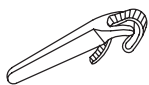

Clé à sangle

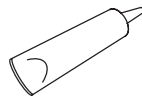

Joint en silicone

Merci d'avoir choisi la compagnie Kohler

Nous apprécions votre engagement envers la qualité Kohler. Veuillez prendre s'il vous plaît quelques minutes pour lire ce manuel avant de commencer l'installation. Ne pas hésiter à nous contacter en cas de problème d'installation ou de fonctionnement. Nos numéros de téléphone et notre adresse du site internet sont au verso. Merci encore d'avoir choisi la compagnie Kohler.

Avant de commencer

- Respecter tous les codes de plomberie et de bâtiment locaux.
- Le mur fini ou la baignoire/douche doit être installé avant d'installer cette garniture.
- Nous conseillons de déterminer si la température maximale de l'eau est acceptable avant d'installer la garniture. Si un réglage de température est nécessaire, se référer à la section "Réglage de la température d'eau".
- La valve s'arrête par pression d'eau. Ne pas forcer la poignée dans aucune direction. Pour fermer la poignée, la tourner doucement sur la position "Off".
- Couper l'alimentation d'eau principale.

Avant de commencer (cont.)

- Kohler Co. se réserve le droit d'apporter toutes modifications sur le design des produits et ceci sans préavis, tel que spécifié dans le catalogue des prix.

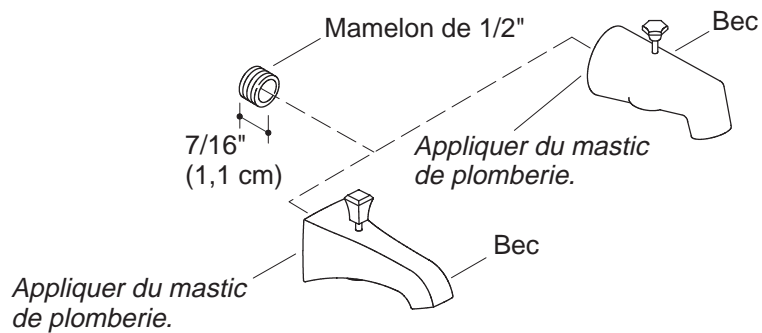

1. Installer le bec

- Retirer le mamelon temporaire du coude de la baignoire.
- Appliquer du ruban d'étanchéité pour filetage et installer un mamelon de 1/2" de manière à ce qu'il s'étende de [7/16" (1,1 cm)] du mur fini.
- Appliquer un lit de mastic pour plomberie ou un produit d'étanchéité semblable à l'arrière du bec selon les instructions du fabricant du mastic.
- Appliquer un ruban d'étanchéité sur la tige filetée, et installer le bec sur le mamelon.
- Serrer doucement à l'aide d'une clé à sangle propre.
- Retirer tout excédent de mastic.

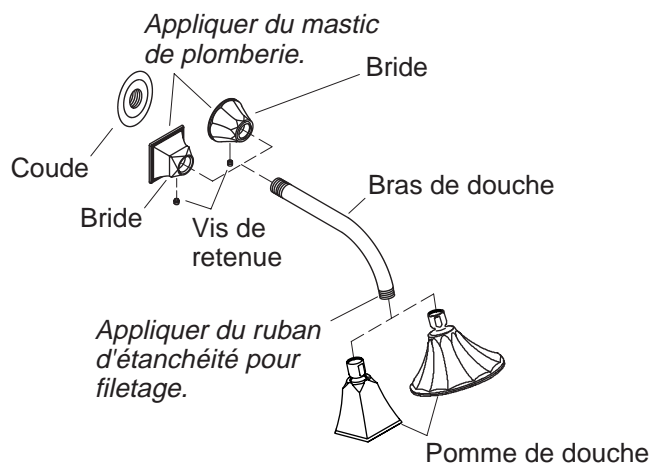

2. Installer la pomme de douche



ATTENTION : Risque d'endommagement du produit. Pour éviter de boucher les orifices de la pomme de douche, utiliser du ruban d'étanchéité sur la tige filetée du bras de douche. Ne pas utiliser de joint d'étanchéité pour filetage (colle à tuyau).

- Retirer le mamelon temporaire du coude de douche.
- Appliquer du mastic d'étanchéité ou un produit semblable au dos de la bride selon les instructions du fabricant du mastic.
- Glisser la bride murale sur le bras de douche.
- Appliquer un ruban d'étanchéité sur le filetage et installer le bras de douche dans son coude.
- Serrer doucement à l'aide d'une clé à sangle propre.
- Presser la bride contre le mur fini et sécuriser au bras de douche en serrant la vis de retenue.
- Retirer tout excédant de mastic.
- Avec la pomme de douche fermée, purger le système.
- Appliquer un ruban d'étanchéité sur le bras de douche et visser la pomme de douche sur ce dernier.
- Utiliser une clé à sangle propre pour serrer la pomme de douche.
- Vérifier que l'installation soit correcte.

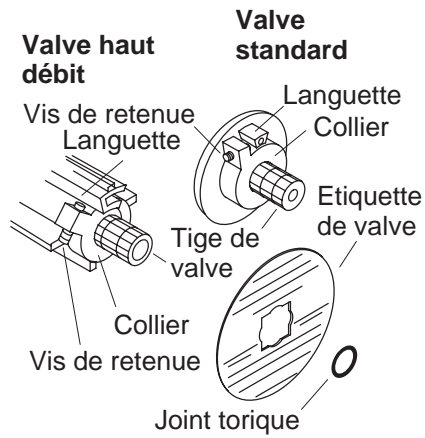

3. Réglage de la température d'eau



ATTENTION : Risque de blessure corporelle. La température de l'eau ne devrait jamais être supérieure à 120°F (49°C).

REMARQUE : Ne pas retirer le joint torique ou le collier pour le moment. Retirer le joint torique changerait le réglage d'usine de la température maximale de l'eau.

- Tourner la valve vers la droite à la position ouverte et laisser couler l'eau chaude pendant quelques minutes. Placer un thermomètre dans le courant d'eau et vérifier la température.
- Pour **de petits changements de température**, ajuster la vis de serrage, et re-vérifier la température d'eau.
- Pour **de grands changements de température**, retirer le joint torique et le collier de la tige de la valve. Tourner lentement la tige de la valve jusqu'à atteindre la température maximale désirée.
- Réinstaller le collier sur la tige de la valve de manière à placer la vis de retenue contre la languette.
- Réinstaller le joint torique, tourner la tige de la valve vers la gauche pour arrêter l'eau.
- Re-vérifier la température d'eau pour en assurer la température maximale.

REMARQUE : Après le réglage, compléter les informations requises sur l'étiquette de la valve (si fournie).

Majestueux

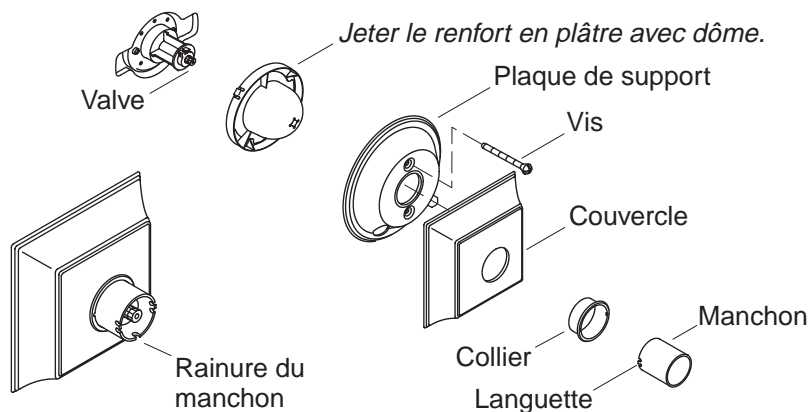

4. Ensemble inverseur



ATTENTION : Risque d'endommagement de l'ensemble de valve K-306-KS. Lorsque la valve haut débit K-306KS est utilisée dans une installation en fibres de verre ou en acrylique, utiliser le jeu de construction à mur fin (88526).

Installer le couvercle de style majestueux

- Retirer et jeter le renfort en plâtre et/ou dôme, s'il est installé.
- Dans le cas d'une installation sur mur carrelé, appliquer un joint d'étanchéité à la silicone autour des rebords arrière du couvercle.
- Monter la plaque d'appui sur la valve de façon à ce que le large orifice soit vers le bas puis serrer à l'aide des deux vis. Ne pas trop serrer.
- Tourner la tige de la valve complètement vers la gauche.
- Positionner le couvercle sur la plaque d'appui et visser le collier dans la plaque d'appui. Ne pas fausser le filetage.
- Insérer les languettes du manchon dans les encoches du collier et serrer à la main.
- Retirer le manchon du collier et le retourner de façon à ce que les languettes soient orientées vers l'extérieur.
- Insérer le manchon dans le collier avec la rainure orientée vers le bas et l'extérieur.

Installer le couvercle de style classique

Ensemble inverseur (cont.)

- Retirer et jeter le renfort en plâtre et/ou dôme, s'il est installé.
- Installer le couvercle sur la valve et sécuriser au moyen de deux vis. Ne pas trop serrer.
- Tourner la tige de la valve complètement vers la gauche.
- Glisser le manchon sur la tige de la valve avec la rainure orientée vers le bas et vers l'extérieur.

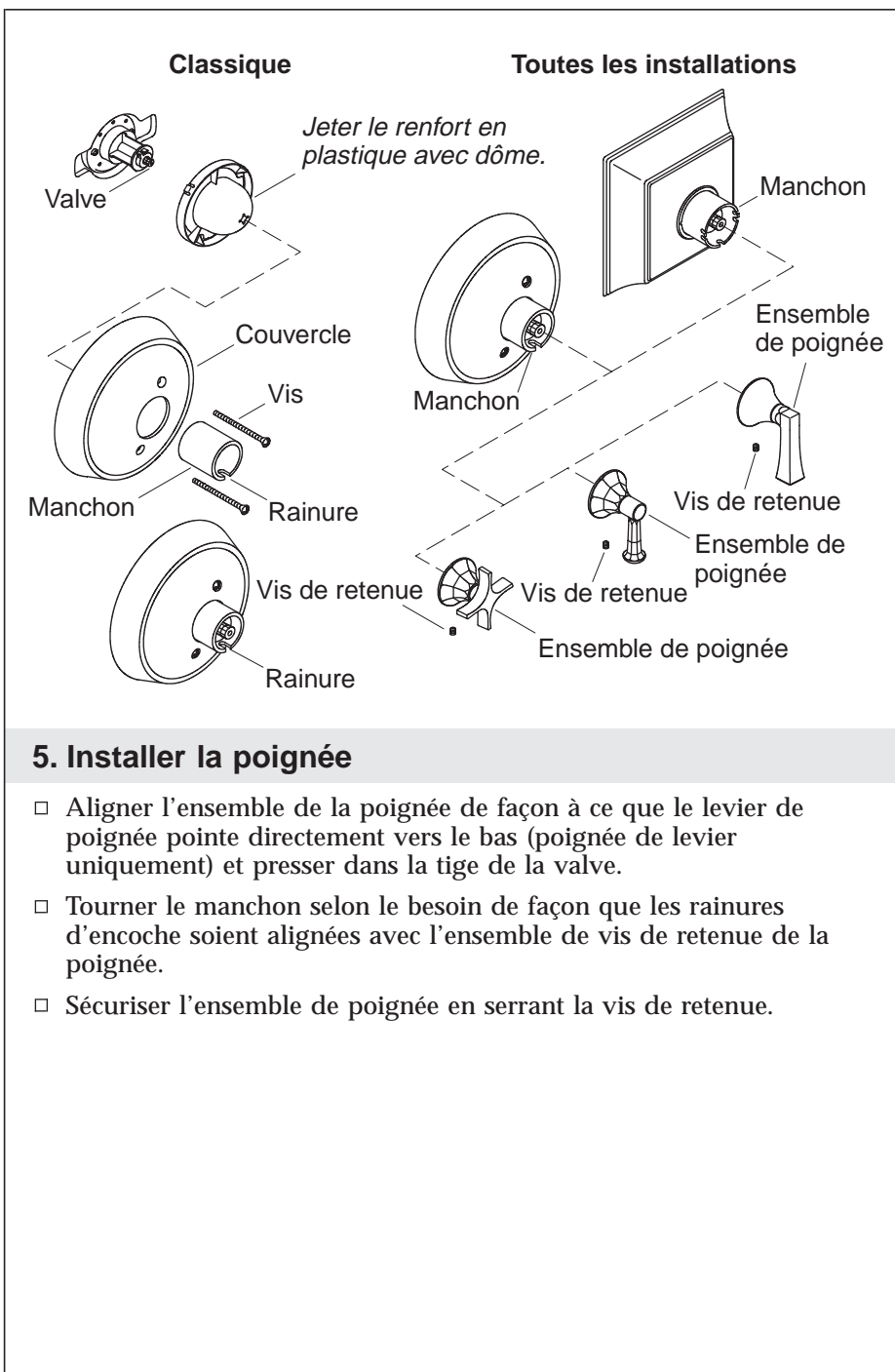

5. Installer la poignée

- Aligner l'ensemble de la poignée de façon à ce que le levier de poignée pointe directement vers le bas (poignée de levier uniquement) et presser dans la tige de la valve.
- Tourner le manchon selon le besoin de façon que les rainures d'encoche soient alignées avec l'ensemble de vis de retenue de la poignée.
- Sécuriser l'ensemble de poignée en serrant la vis de retenue.

Guía de instalación

Guarnición de grifería monomando de bañera y ducha

INSTRUCCIONES IMPORTANTES

LÉALAS Y GUÁRDELAS PARA EL CLIENTE



ADVERTENCIA: Riesgo de quemaduras u otras lesiones graves.

- Antes de terminar la instalación, el instalador debe ajustar la temperatura máxima del agua de la válvula para reducir el riesgo de quemadura, según la norma ASTM F 444.
- No instale llaves de paso en ninguna de las salidas de esta válvula. La instalación de tales dispositivos puede producir contracorriente en la válvula y afectar la temperatura del agua.
- Los factores que cambian la temperatura del agua suministrada a la válvula, tales como la temperatura estacional y el mantenimiento o reemplazo del calentador de agua, pueden causar quemaduras.
- La válvula reguladora de presión **no** compensará los cambios de temperatura del agua; ajuste la temperatura máxima del agua de esta válvula reguladora de presión cuando se produzcan tales cambios.
- Es posible que las válvulas reguladoras de presión no protejan contra las quemaduras si otros aparatos de limitación de la temperatura en el sistema de plomería no funcionan correctamente.

El instalador tiene la responsabilidad de instalar la válvula y ajustar la temperatura máxima del agua según las instrucciones.

Esta válvula cumple o excede la norma ANSI A112.18.1 y ASSE 1016.

Si usted no entiende las instrucciones de instalación o de ajuste de temperatura contenidas en este documento, llame a nuestro Departamento de Atención al Cliente, al **1-800-4-KOHLER**. Fuera de los Estados Unidos, comuníquese con su distribuidor.

¡AVISO IMPORTANTE A LOS INSTALADORES! Rellene los espacios en blanco en la Guía del usuario y en la etiqueta de la válvula. Guarde la Guía del usuario para referencia futura.

Herramientas y materiales



Juego de destornilladores

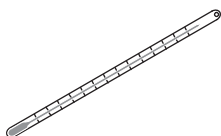

Termómetro



Masilla de plomería



Cinta selladora de roscas



Llave hexagonal

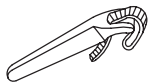

Llave de correa

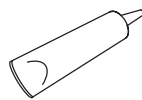

Sellador de silicona

Gracias por elegir los productos de Kohler

Apreciamos su elección por la calidad de Kohler. Dedique unos minutos para leer este manual antes de comenzar la instalación. En caso de problemas de instalación o de funcionamiento, no dude en contactarnos. Nuestros números de teléfono y nuestra página web se encuentran en la última página. Gracias nuevamente por escoger a Kohler.

Antes de comenzar

- Cumpla con todos los códigos locales de plomería y de construcción.
- La pared acabada o la unidad de la bañera/ducha debe instalarse antes que la guarnición.
- Se recomienda determinar si la temperatura máxima del agua es aceptable antes de instalar esta guarnición. Si es necesario realizar ajustes de temperatura, consulte la sección "Ajuste de la temperatura del agua".
- La presión del agua hace que la válvula se cierre. No fuerce la manija en ninguna dirección. Para cerrar la válvula, gire suavemente a la posición cerrada "Off".
- Cierre el suministro principal de agua.
- La empresa Kohler se reserva el derecho de modificar el diseño de los productos sin aviso, tal como se especifica en la lista de precios.

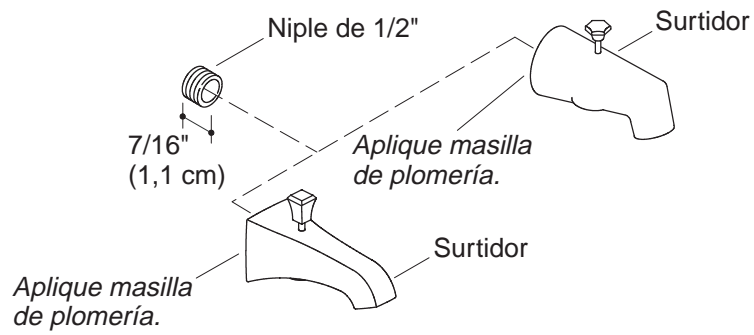

1. Instale el surtidor

- Retire el niple provisional del codo de la bañera.
- Aplique cinta selladora de roscas, e instale un niple de 1/2" de modo que sobresalga 7/16" (1.1 cm) de la pared acabada.
- Aplique una tira de masilla de plomería u otro sellador en la parte posterior del surtidor, según las instrucciones del fabricante.
- Aplique cinta selladora de roscas en el niple e instale el surtidor en el niple.
- Apriete cuidadosamente con una llave de correa limpia.
- Elimine el exceso de masilla de plomería.

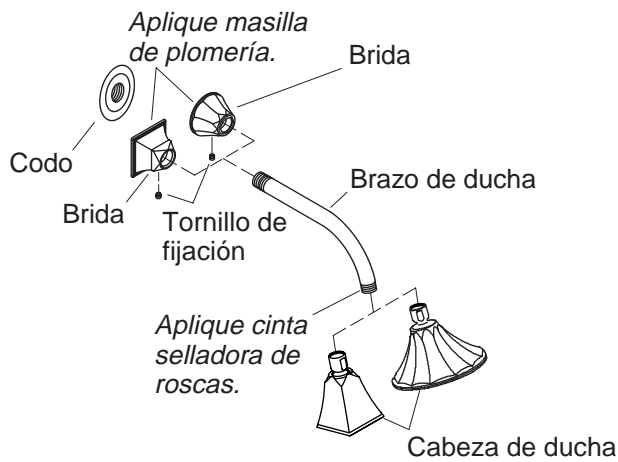

2. Instale la cabeza de ducha



PRECAUCIÓN: Riesgo de daños al producto. Para no obstruir las salidas del rociador de la cabeza de ducha, utilice cinta selladora de roscas en las roscas del brazo de la ducha. No utilice sellador líquido de rosca (pasta lubricante).

- Retire el niple provisional del codo de ducha.
- Aplique una tira de masilla de plomería u otro sellador en la parte posterior de la brida, según las instrucciones del fabricante.
- Deslice la brida mural sobre el brazo de ducha.
- Aplique cinta selladora de roscas en las roscas e instale el brazo de ducha en el codo de la ducha.
- Apriete cuidadosamente con una llave de correa limpia.
- Presione la brida contra la pared acabada y fijela al brazo de la ducha apretando el tornillo de fijación.
- Elimine el exceso de masilla de plomería.
- Con la cabeza de ducha desmontada, haga circular agua por el sistema.
- Aplique cinta selladora de roscas en el brazo de ducha, y enrosque la cabeza de ducha en el brazo de ducha.
- Utilice una llave de correa para apretar la cabeza de ducha.
- Compruebe que funcione correctamente.

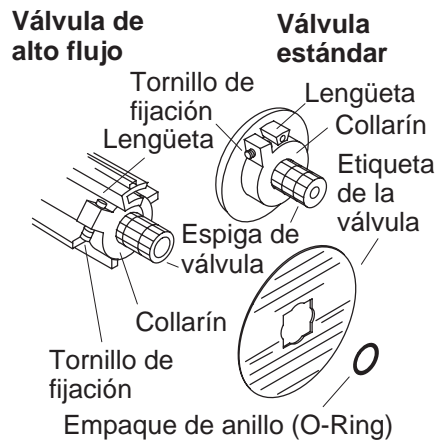

3. Ajuste de la temperatura del agua

⚠ PRECAUCIÓN: Riesgo de lesiones personales. La temperatura del agua nunca debe ajustarse a más de 120° F (49° C).

NOTA: No retire el empaque de anillo (O-ring) ni el collarín en este momento. El ajuste de la temperatura máxima del agua establecido en fábrica cambiará si se retira el empaque de anillo (O-ring) y el collarín.

- Gire la válvula a la derecha, a la posición completamente abierta, y deje correr el agua caliente durante varios minutos. Coloque un termómetro en el agua y verifique la temperatura.
- Para **cambios leves de la temperatura del agua**, ajuste el tornillo de fijación y vuelva a comprobar la temperatura del agua.
- Para **cambios importantes de la temperatura del agua**, retire el empaque de anillo (O-ring) y el collarín de la espiga de válvula. Gire lentamente la espiga de válvula hasta obtener la temperatura máxima deseada del agua.
- Vuelva a instalar el collarín en la espiga de válvula con el tornillo de fijación hasta que quede contra el lado de la lengüeta.
- Reinstale el empaque de anillo (O-ring) y gire la espiga a la izquierda para cerrar el suministro de agua.
- Vuelva a comprobar la temperatura del agua para asegurarse de tener la temperatura máxima deseada.

NOTA: Una vez ajustado, rellene la información requerida en la etiqueta de la válvula (si está incluida).

Diseño señorial

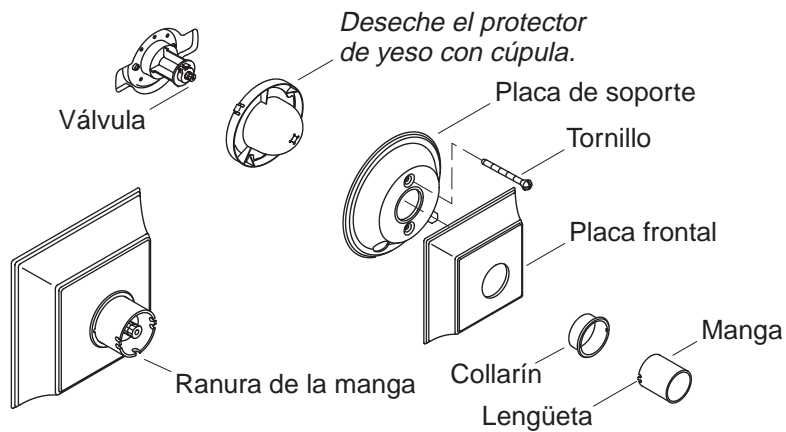

4. Instale la placa frontal

⚠ PRECAUCIÓN: Riesgo de daños al montaje de la válvula K-306-KS. Al emplear la válvula HiFlow K-306-KS en una instalación de fibra de vidrio o acrílica, utilice el Juego de instalación de paredes delgadas (88526).

Instale la placa frontal de diseño señorial

- Retire y deseche el protector de yeso y/o la cúpula, si están instalados.
- En las instalaciones sobre paredes de azulejos, aplique una tira de sellador de silicona alrededor de los bordes posteriores de la placa frontal.
- Coloque la placa de soporte sobre la válvula, de manera que el orificio grande esté orientado hacia abajo, y apriete con dos tornillos. No apriete demasiado.
- Gire la espiga de la válvula completamente hacia la izquierda.
- Coloque la placa frontal sobre la placa de soporte y enrosque el collarín en la placa de soporte. No estropee la rosca.
- Inserte las lengüetas de la manga dentro de las muescas del collarín y apriete con la mano.
- Retire la manga del collarín y gírelo de manera que las lengüetas estén orientadas hacia afuera.
- Inserte la manga dentro del collarín de manera que la ranura esté orientada hacia abajo y hacia fuera.

Instale la placa frontal (cont.)

Instale la placa frontal de diseño clásico

- Retire y deseche el protector de yeso y/o la cúpula, si están instalados.
- Coloque la placa frontal sobre la válvula y fijela con dos tornillos. No apriete demasiado.
- Gire la espiga de la válvula completamente hacia la izquierda.
- Deslice la manga sobre la espiga de la válvula de modo que la ranura esté hacia abajo y orientada hacia afuera.

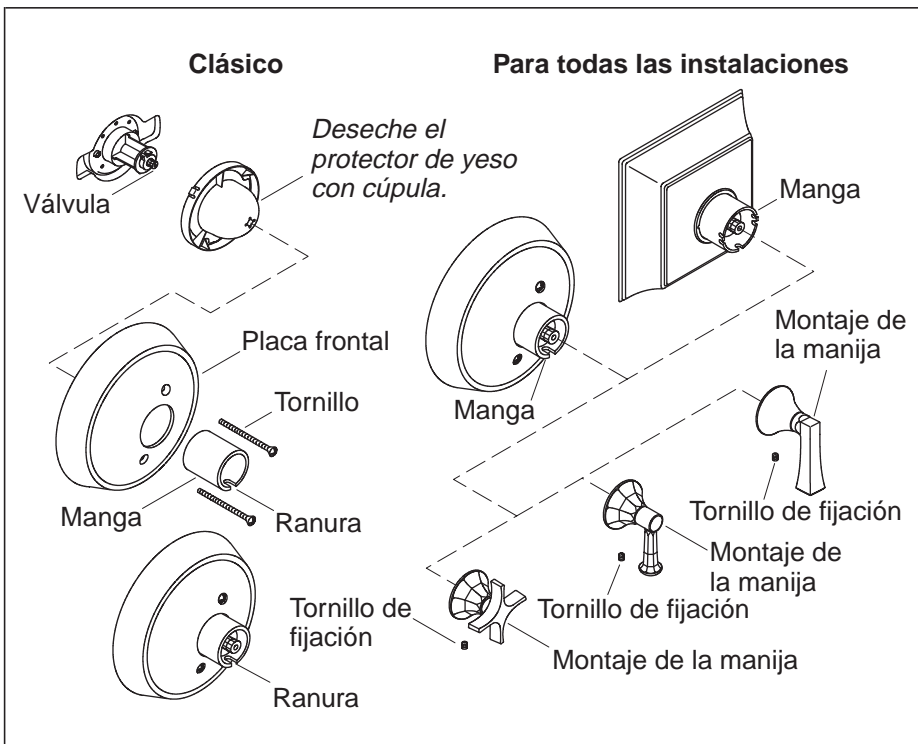

5. Instale la manija

- Alinee el montaje de la manija de manera que la manija apunte hacia abajo (manija de palanca solamente), y presione sobre la espiga de la válvula.
- Deslice la manga de manera que la muesca se alinee con el tornillo de fijación del montaje de la manija.
- Apriete el montaje de la manija con el tornillo de fijación.

1011157-2-D

USA: 1-800-4-KOHLER
Canada: 1-800-964-5590
México: 001-877-680-1310

kohler.com

THE BOLD LOOK
OF **KOHLER**®

©2004 Kohler Co.

1011157-2-D