

Installation Guide

Bath/Deck Mount Faucet and Trim

K-T398, K-R399

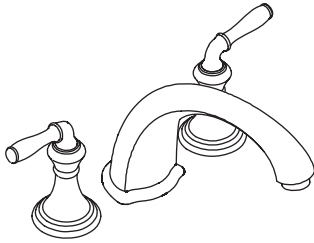

K-T413

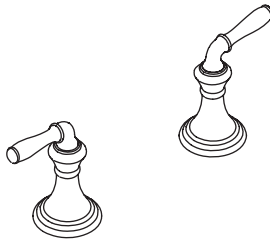

M product numbers are for Mexico (i.e. K-12345**M**)
Los números de productos seguidos de
M corresponden a México (Ej.
K-12345**M**)
Français, page " Français-1"
Español, página " Español-1"

1012740-2-E

THE BOLD LOOK
OF **KOHLER**®

Tools and Materials



Adjustable
Wrench

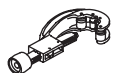

Tube Cutter



Plumbers
Putty

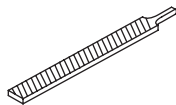

File

Plus:
• Rag



Hex
Wrench



Tape
Measure



Assorted
Screwdrivers

Thank You For Choosing Kohler Company

We appreciate your commitment to Kohler quality. Please take a few minutes to review this manual before you start installation. If you encounter any installation or performance problems, please don't hesitate to contact us. Our phone numbers and website are listed on the back cover. Thanks again for choosing Kohler Company.

Before You Begin

- The valve is sold separately. Please read the instructions packed with the valve for installation procedures.
- Deep rough-in kit #73444 allows an additional 1/2" (1.3 cm) of tile thickness.
- Order rough-in kit #773132 for finished deck installations over 1-1/4" (3.2 cm) thick [max. 1-3/4" (4.4 cm)].
- Please read all instructions before you begin.
- Shut off the main water supply.
- Observe all local plumbing and building codes.
- Complete the finished deck material before installing.
- Before installation, unpack the new faucet trim and inspect it for damage. Return it to the carton until installation.
- Kohler Co. reserves the right to make revisions in the design of faucets without notice, as specified in the Price Book.

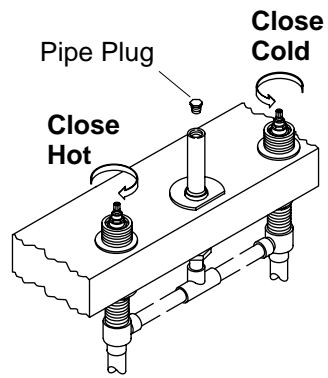

1. Remove the Pipe Plug



WARNING: Risk of personal injury. Lines may be pressurized. Do not lean over the pipe plug when turning or removing the plug.

- Make sure the valves are closed (cold = fully counterclockwise; hot = fully clockwise).
- Turn off the main water supply.
- Wrap a rag around the pipe plug to prevent water spray.

IMPORTANT! Water may purge from the supply tube when you remove the plug.

- Carefully remove the pipe plug.

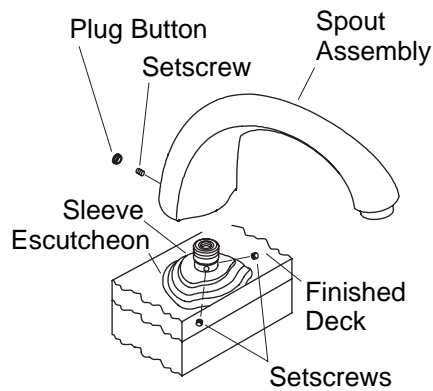

2. Install the Spout

CAUTION: Risk of product damage. Use care when installing the spout assembly to prevent damage to the O-ring seal.

NOTE: If your installation is on a tile-covered rough deck, slide a brass washer, flat side facing forward, onto the supply tube. The brass washer is supplied with the spout. This washer is not needed for rim/finished deck installations.

- Remove the plaster guard from the spout supply tube.
- Cut off the spout supply tube 1-1/2" (3.8 cm) above the escutcheon.
- Remove all burrs from the supply tube.
- Loosen the setscrews in the sleeve.
- Using a twisting motion, install the sleeve on the spout supply tube until it contacts the deck or washer.
- Align the sleeve with the setscrews offset from the center (not facing directly forward or backward) of the supply tube.
- Tighten the setscrews.
- Position the spout on the sleeve, and carefully press down until the spout contacts the finished deck.
- Align the spout as desired, and tighten the setscrew.
- Insert the plug button (if included) over the setscrew, flush with the spout surface.

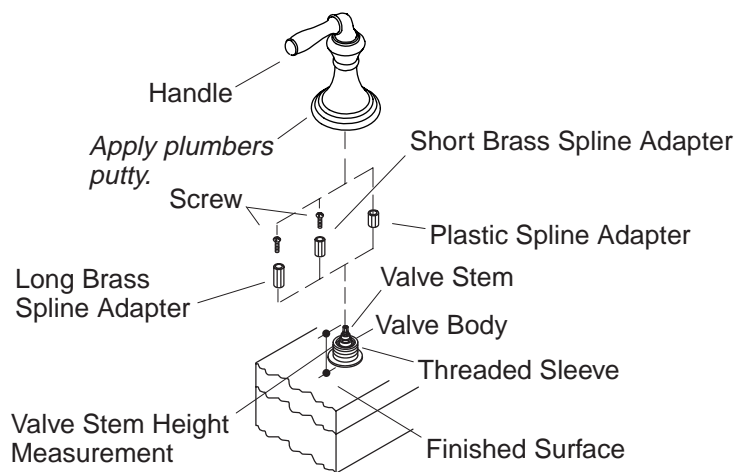

3. Install Handles

NOTE: There are different handle styles available for this product. Only one style of handle is shown. Installation of all handle styles is identical.

- Remove the plaster guards.
- Measure the distance from the top of the valve stem to the finished surface.
- For a valve stem height between 1-13/16" (4.6 cm) and 2-1/8" (5.4 cm) use a brass spline adapter and screw. For a valve stem height between 2-1/8" (5.4 cm) and 2-5/16" (5.9 cm) use a plastic spline adapter.
- If the brass spline adapter is required, attach using the screw supplied. The plastic spline adapter slides on with no attachment.
- Position the handle assemblies facing in opposite directions away from the spout.
- Thread the handle onto the valve body. Make sure the splines in the handle and stem extension are engaged.

NOTE: The spline adapter allows fine adjustment of the handle alignment. To adjust, remove the handle and reposition the spline adapter.

- Align the handle.
- Reinstall the handle and check alignment.

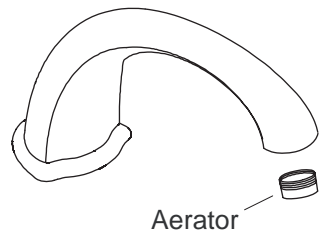

4. Complete the Installation

- Turn off the water (hot = clockwise, cold = counterclockwise).
- Remove the aerator assembly.
- Turn on the main water supply and check for leaks.
- Turn on the hot and cold valves and run water through the spout to remove debris. Check for leaks.
- Turn off the hot and cold valves.
- Remove any debris from the aerator.
- Reinstall the aerator assembly.

Guide d'installation

Robinet montage sur baignoire/comptoir et garniture

Outils et matériels



Clé à molette

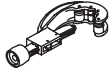

Coupe-tubes



Mastic de plombier

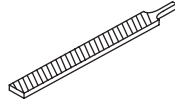

Lime

Plus:
• Chiffon



Clé hexagonale



Mètre ruban

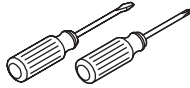

Tournevis assortis

Merci d'avoir choisi la compagnie Kohler

Nous apprécions votre engagement envers la qualité Kohler. Veuillez prendre s'il vous plaît quelques minutes pour lire ce manuel avant de commencer l'installation. Ne pas hésiter à nous contacter en cas de problème d'installation ou de fonctionnement. Nos numéros de téléphone et notre adresse du site internet sont au verso. Merci encore d'avoir choisi la compagnie Kohler.

Avant de commencer

- La valve est vendue séparément. Veuillez s'il vous plaît lire les instructions d'installation emballées avec la valve.
- Le kit d'installation No.73444 permet une épaisseur additionnelle de 1/2" (1,3 cm) de carreau.
- Commander le kit de raccordement No.773132 pour des installations de comptoir fini de plus de 1-1/4" (3,2 cm) d'épaisseur [(max. 1-3/4" (4,4 cm)].
- Veuillez lire toutes les instructions avant de commencer.
- Couper l'alimentation d'eau principale.
- Respecter tous les codes de plomberie et de bâtiment locaux.

Avant de commencer (cont.)

- Compléter le matériau du comptoir fini avant d'installer.
- Avant l'installation, déballer la garniture du nouveau robinet et l'examiner pour en déceler tout dommage. Remettre le robinet dans l'emballage jusqu'à l'installation.
- Kohler Co. se réserve le droit d'apporter toutes modifications au design des robinets et ceci sans préavis, comme spécifié dans le catalogue des prix.

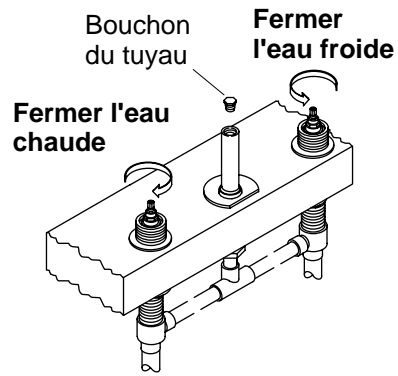

1. Retirer le bouchon du tube



AVERTISSEMENT : Risque de blessure corporelle. Les canalisations peuvent être pressurisées. Ne pas se pencher sur le bouchon du tube au moment de le tourner et de le retirer.

- S'assurer que les robinets soient fermés (côté froid complètement vers la gauche, côté chaud complètement vers la droite).
- Fermer l'alimentation d'eau principale.
- Enrouler une serviette autour du bouchon du tube pour empêcher l'eau de gicler.

IMPORTANT ! L'eau pourrait s'écouler du tube d'alimentation d'eau lorsque le bouchon est retiré.

- Retirer le bouchon de tuyau avec précaution.

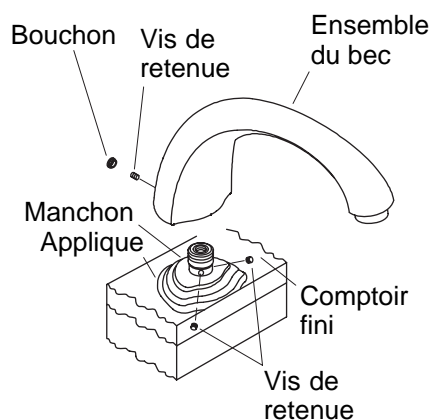

2. Installer le bec



ATTENTION : Risque d'endommagement du produit. Travailler avec soin lors de l'installation de l'ensemble du bec afin d'éviter d'endommager le joint torique.

REMARQUE : Dans les cas d'installations sur comptoir brut carrelé, glisser une rondelle en laiton, le côté plat dirigé vers l'avant, sur le tube d'alimentation. La rondelle en laiton est fournie avec le bec. Cette rondelle n'est pas nécessaire pour des installations sur rebord/comptoir fini.

- Retirer le renfort de plâtre du tube d'alimentation du bec.
- Découper le tuyau d'alimentation du bec à 1-1/2" (3,8 cm) au dessus de l'applique.
- Retirer toutes ébarbures du tube d'alimentation.
- Dévisser les vis de retenue sur le manchon.
- Par un mouvement de torsion, installer le manchon sur le tuyau d'alimentation du bec jusqu'au contact avec le comptoir ou la rondelle.
- Aligner le manchon avec les vis de retenues contre balancées du centre (ne faisant pas directement face vers l'avant ou l'arrière) du tube d'alimentation.
- Serrer les vis de retenue.
- Positionner le bec sur le manchon, et presser délicatement vers le bas jusqu'à ce que le bec touche le comptoir fini.

Installer le bec (cont.)

- Aligner le bec selon le désir et serrer la vis de retenue.
- Insérer le bouchon (si inclus) sur la vis de retenue, à égalité avec la surface du bec.

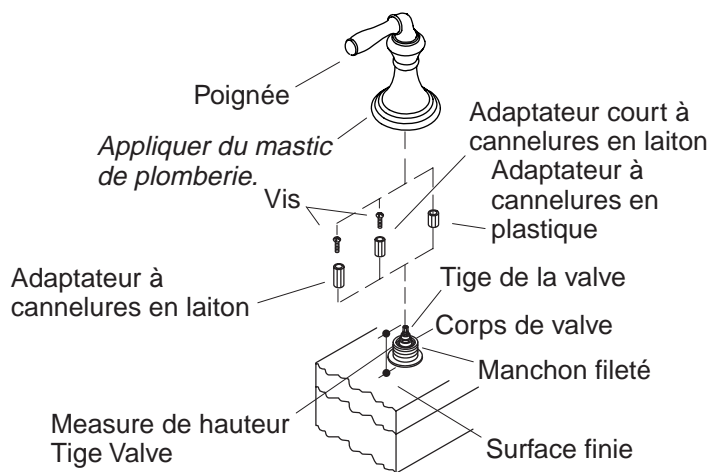

3. Installer les poignées

REMARQUE : Il y a des styles de poignée différents disponibles pour ce produit. Un seul style de poignée est montré uniquement. L'installation de tous les styles de poignée est identique.

- Retirer les renforts en plâtre.
- Mesurer la distance depuis le dessus de la tige de la valve à la surface finie.
- Utiliser l'adaptateur à cannelures en laiton et la vis pour une hauteur de tige de valve comprise entre 1-13/16" (4,6 cm) et 2-1/8" (5,4 cm). Utiliser l'adaptateur à cannelures en plastique pour une hauteur de tige de valve comprise entre 2-1/8" (5,4 cm) et 2-5/16" (5,9 cm).
- Si l'adaptateur à cannelures en laiton est requis, raccorder avec la vis fournie. L'adaptateur à cannelures en plastique s'adapte sans attache.
- Positionner les ensembles de poignées de façon à ce qu'elles soient en directions opposées, loin du bec.
- Visser la poignée sur le corps de la valve. S'assurer que les cannelures de la poignée et que l'extension de la tige soient engagées.

REMARQUE : L'adaptateur à cannelures permet un alignement minutieux de la poignée. Pour ajuster, retirer la poignée et repositionner l'adaptateur à cannelures.

Installer les poignées (cont.)

- Aligner la poignée.
- Réinstaller la poignée et vérifier l'alignement.

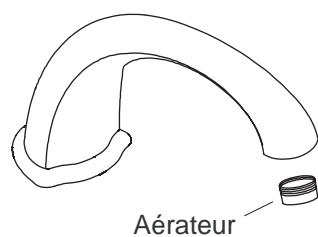

4. Compléter l'installation

- Couper l'alimentation d'eau (chaud = vers la droite, froid = vers la gauche).
- Retirer l'ensemble de l'aérateur.
- Ouvrir l'alimentation d'eau principale et vérifier s'il y a des fuites.
- Ouvrir les valves d'eau chaude et froide et faire couler l'eau à travers le bec pour chasser tous les débris. Vérifier s'il y a des fuites.
- Fermer les valves d'eau chaude et froide.
- Nettoyer l'aérateur de tous débris.
- Réinstaller l'ensemble aérateur.

Guía de instalación

Grifería de montaje en cubierta o bañera y guarnición

Herramientas y materiales



Llave
ajustable

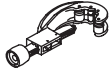

Cortatubos



Masilla de
plomería

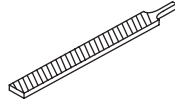

Lima

Más:
• Trapo



Llave
hexagonal



Cinta
métrica

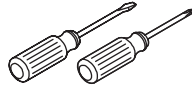

Surtido de
destornilladores

Gracias por elegir los productos de Kohler

Apreciamos su elección por la calidad de Kohler. Dedique unos minutos para leer este manual antes de comenzar la instalación. En caso de problemas de instalación o de funcionamiento, no dude en contactarnos. Nuestros números de teléfono y nuestra página web se encuentran en la última página. Gracias nuevamente por escoger a Kohler.

Antes de comenzar

- La válvula se vende por separado. Lea las instrucciones incluidas con la válvula para ver los procedimientos de instalación.
- El juego de instalación profunda n° 73444 le permite utilizar azulejos con un espesor adicional de 1/2" (1,3 cm).
- Pida el juego de instalación n° 773132 para las instalaciones sobre cubierta acabada con un espesor superior a 1-1/4" (3,2 cm) [1-3/4" (4,4 cm) como máximo].
- Lea estas instrucciones atentamente antes de comenzar.
- Cierre el suministro principal de agua.
- Cumpla con todos los códigos locales de plomería y de construcción.

Antes de comenzar (cont.)

- Termine el revestimiento de la cubierta antes de comenzar la instalación.
- Antes de la instalación, desembale la guarnición de la grifería nueva y revísela para ver si está dañada. Vuelva a colocarla en la caja hasta que la instale.
- La empresa Kohler se reserva el derecho de modificar el diseño de la grifería sin previo aviso, tal como se especifica en la lista de precios.

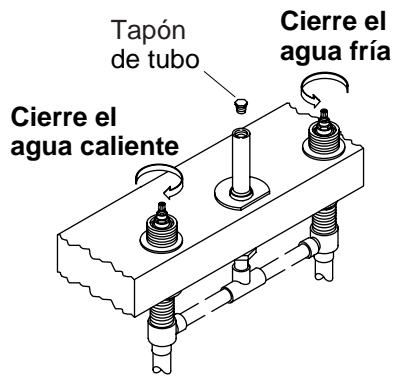

1. Retire el tapón de tubo

⚠ ADVERTENCIA: Riesgo de lesiones personales. Las tuberías pueden estar presurizadas. No se incline sobre el tapón de tubo cuando gire o retire el tapón.

- Verifique que las válvulas estén cerradas (agua fría = completamente a la izquierda; agua caliente = completamente a la derecha).
- Cierre el suministro de agua.
- Envuelva el tapón de tubo en un trapo para impedir que el agua salga a presión.

¡IMPORTANTE! Puede que salga agua del tubo de suministro cuando se quite el tapón.

- Quite el tapón de tubo con cuidado.

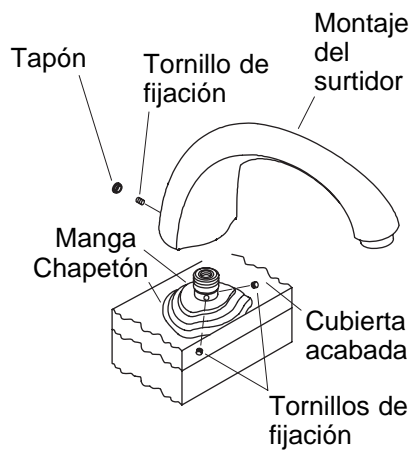

2. Instale el surtidor

⚠ PRECAUCIÓN: Riesgo de daños al producto. Tenga cuidado al instalar el montaje del surtidor para no causar daños al sello del empaque de anillo (O-ring).

NOTA: Si la instalación se realiza sobre una cubierta no acabada revestida de azulejos, deslice una arandela de latón por el tubo de suministro, con el lado plano orientado hacia el frente. La arandela de latón viene incluida con el surtidor. La arandela no es necesaria en instalaciones sobre la cubierta acabada o el borde de la bañera.

- Retire el protector de yeso del tubo de suministro del surtidor.
- Corte 1-1/2" (3,8 cm) del tubo de suministro del surtidor por encima del chapetón.
- Elimine todas las rebabas del tubo de suministro.
- Afloje los tornillos de fijación en la manga.
- Instale la manga en el tubo de suministro del surtidor girándola hasta que haga contacto con la arandela o cubierta.
- Alinee la manga con los tornillos de fijación descentrados (sin estar orientados hacia el frente o hacia atrás) del tubo del surtidor.
- Apriete los tornillos de fijación.
- Coloque el surtidor en la manga y presione hacia abajo con cuidado hasta que el surtidor esté en contacto con la cubierta acabada.

Instale el surtidor (cont.)

- Alinee el surtidor a la posición deseada y apriete el tornillo de fijación.
- Inserte el tapón (si está incluido) sobre el tornillo de fijación, a ras de la superficie del surtidor.

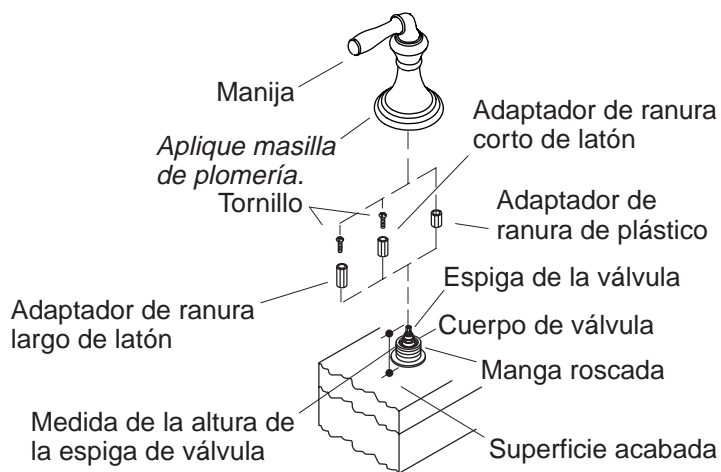

3. Instale las manijas

NOTA: Hay diversos estilos de manijas disponibles para este producto. Sólo se ha ilustrado un estilo de manija. La instalación de todos los estilos de manijas es idéntica.

- Retire los protectores de yeso.
- Mida la distancia entre la parte superior de la espiga de válvula hasta la superficie acabada.
- Utilice un adaptador de ranura de latón y un tornillo, en caso de que la altura de la espiga de la válvula sea entre 1-13/16" (4,6 cm) y 2-1/8" (5,4 cm). Utilice el adaptador de ranura de plástico cuando la altura de la espiga de la válvula sea entre 2-1/8" (5,4 cm) y 2-5/16" (5,9 cm).
- Si es necesario utilizar el adaptador de ranura de latón, móntelo con el tornillo incluido. El adaptador de ranura de plástico se ajusta sin necesidad de tornillos.
- Coloque los montajes de la manija orientados en dirección contraria respecto al montaje del surtidor.
- Enrosque la manija en el cuerpo de válvula. Verifique que las ranuras en la manija y en la extensión de la espiga estén engranadas.

NOTA: El adaptador de ranura permite realizar ajustes en la manija para alinearla. Para ajustarla, retire la manija y vuelva a colocar el adaptador de ranura.

Instale las manijas (cont.)

- Alinee la manija.
- Vuelva a instalar la manija y verifique la alineación.

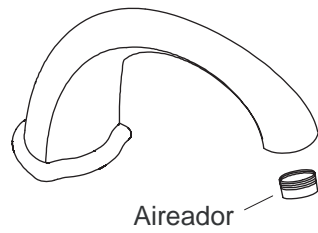

4. Termine la instalación

- Cierre el agua (caliente = derecha, fría = izquierda).
- Retire el montaje del aireador.
- Abra el suministro principal de agua y verifique que no haya fugas.
- Abra las válvulas del agua fría y caliente y deje correr el agua por el surtidor para eliminar los residuos. Verifique que no haya fugas.
- Cierre las válvulas del agua fría y caliente.
- Elimine los desechos del aireador.
- Vuelva a instalar el montaje del aireador.

1012740-2-E

USA: 1-800-4-KOHLER
Canada: 1-800-964-5590
México: 001-877-680-1310

kohler.com

THE BOLD LOOK
OF **KOHLER**®

©2004 Kohler Co.

1012740-2-E