

# Installation Guide

## Wall-Mount Supply Elbow

K-355

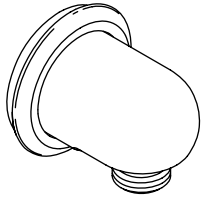

K-427

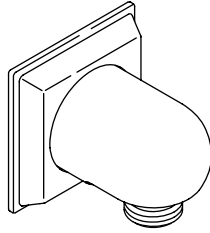

K-976

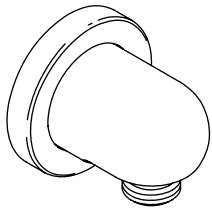

K-9513

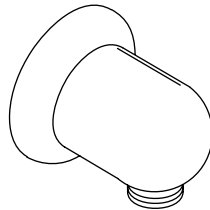

K-10574

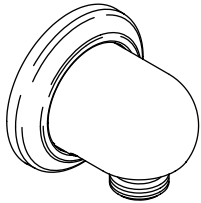

**M** product numbers are for Mexico (i.e. K-12345**M**)  
Los números de productos seguidos de  
**M** corresponden a México (Ej.  
K-12345**M**)  
Français, page "Français-1"  
Español, página "Español-1"

1000524-2-AD

THE BOLD LOOK  
OF **KOHLER**®

## Thank You For Choosing Kohler Company

We appreciate your commitment to Kohler quality. Please take a few minutes to review this manual before you start installation. If you encounter any installation or performance problems, please don't hesitate to contact us. Our phone numbers and website are listed on the back cover. Thanks again for choosing Kohler Company.

## Tools and Materials

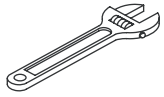

Adjustable  
Wrench

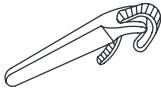

Strap  
Wrench



Caulk



3/8" Hex  
Wrench



Blade  
Screwdriver

## Before You Begin

- Observe all local plumbing and building codes.
- Shut off the main water supply.
- Replace waste or supply tubing if necessary.
- Kohler Co. reserves the right to make revisions in the design of products without notice, as specified in the Price Book.

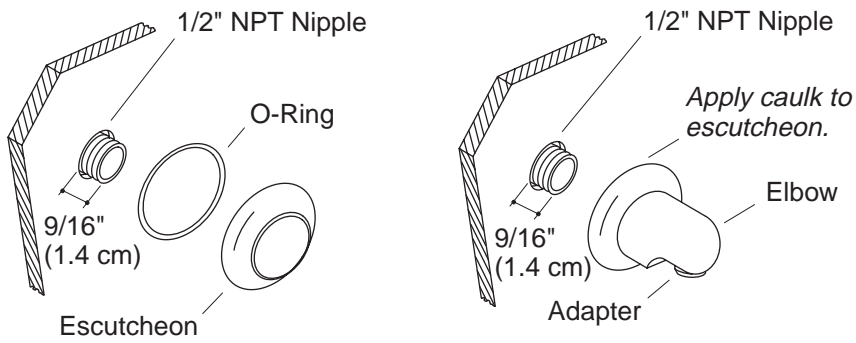

## 1. Install the Wall Elbow

**NOTE:** If desired, remove the adapter using a 3/8" hex wrench if a male hose connection is used.

- Rough-in a 1/2" NPT nipple that extends 9/16" (1.4 cm) from the finished wall.
- Wet the O-ring with water.
- Insert the O-ring into the grooves of the escutcheon.
- Slide the escutcheon onto the elbow.
- Apply clear silicone caulk or sealant to the back of the escutcheon according to the sealant manufacturer's instructions.
- Thread the wall elbow onto the nipple.
- Tighten the wall elbow using a clean strap wrench or heavy duty screwdriver inserted into the outlet.
- Press the escutcheon against the finished wall.
- Remove any excess caulk or sealant.

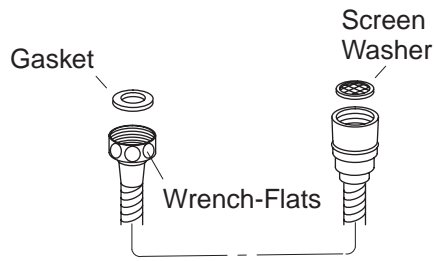

## 2. Install the Shower Hose

**NOTE:** Only one gasket is required for installations without the handle.

- Place the gasket into the end of the hose with the wrench flats.
- Thread the end of the hose with the wrench flats into the shower outlet.
- Wrench tighten.
- Insert the screen washer into the other end of the hose.
- Depending on the installation type, thread the hose into either the handshower or the handle extension.

# Guide d'installation

## Coude d'alimentation à montage mural

### Outils et matériels

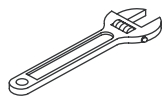

Clé à molette

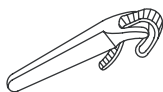

Clé à sangle

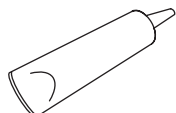

Matériau d'étanchéité



Clé hexagonale de 3/8"



Tournevis plat

### Merci d'avoir choisi la compagnie Kohler

Nous apprécions votre engagement envers la qualité Kohler. Veuillez prendre s'il vous plaît quelques minutes pour lire ce manuel avant de commencer l'installation. Ne pas hésiter à nous contacter en cas de problème d'installation ou de performance. Nos numéros de téléphone et notre adresse du site internet sont au verso. Merci encore d'avoir choisi la compagnie Kohler.

### Avant de commencer

- Respecter tous les codes de plomberie et de bâtiment locaux.
- Couper l'alimentation d'eau principale.
- Replacer les tubes d'alimentation ou d'évacuation si nécessaire.
- Kohler Co. se réserve le droit d'apporter toutes modifications sur le design des produits et ceci sans préavis, tel que spécifié dans le catalogue des prix.

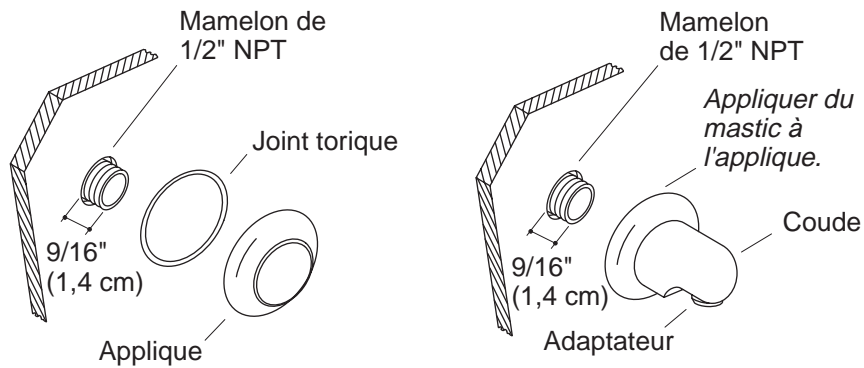

## 1. Installer le coude mural

**REMARQUE :** Si désiré, retirer l'adaptateur en utilisant une clé hexagonale de 3/8" si un tuyau connecteur mâle est utilisé.

- Raccorder un mamelon de 1/2" NPT s'étendant de 9/16" (1,4 cm) du mur fini.
- Mouiller le joint torique avec de l'eau.
- Insérer le joint torique dans les rainures de l'applique.
- Glisser l'applique sur le coude.
- Appliquer de la silicone claire ou un produit semblable à l'arrière de l'applique selon les instructions du fabricant.
- Visser le coude mural sur le mamelon.
- Serrer le coude en utilisant une clé à sangle ou un tournevis solide inséré dans la sortie.
- Presser l'applique contre le mur fini.
- Retirer tout excédent de mastic ou d'étanchéité.

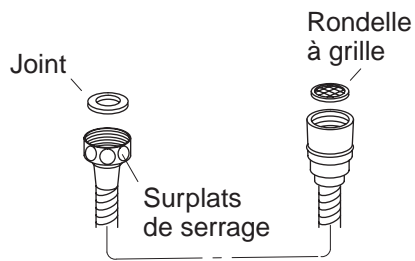

## 2. Installer le flexible de douche

**REMARQUE :** Une seule garniture est requise pour des installations sans poignée.

- Placer la garniture dans l'extrémité du tuyau avec les surplats de serrage.
- Visser l'extrémité du tuyau avec les surplats de serrage dans la sortie de douche.
- Serrer avec une clé.
- Insérer la rondelle à grille dans l'autre extrémité du flexible.
- Dépendant du type d'installation, visser le tuyau soit dans la douchette ou l'extension de poignée.

# Guía de instalación

## Codo de suministro de montaje a la pared

### Herramientas y materiales

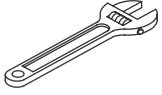

Llave  
ajustable

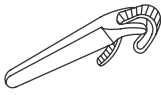

Llave de  
correa



Sellador



Llave  
hexagonal  
de 3/8"

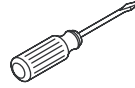

Destornillador  
plano

### Gracias por elegir los productos de Kohler

Le agradecemos que haya elegido la calidad de Kohler. Dedique unos minutos para leer este manual antes de comenzar la instalación. En caso de problemas de instalación o de funcionamiento, no dude en contactarnos. Nuestros números de teléfono y nuestro sitio web se encuentran en la cubierta posterior de esta guía. Gracias nuevamente por escoger a Kohler.

### Antes de comenzar

- Cumpla con todos los códigos locales de plomería y de construcción.
- Cierre el suministro principal de agua.
- Reemplace los tubos de desagüe o suministro de ser necesario.
- La empresa Kohler se reserva el derecho de modificar el diseño de los productos sin previo aviso, tal como se especifica en la lista de precios.



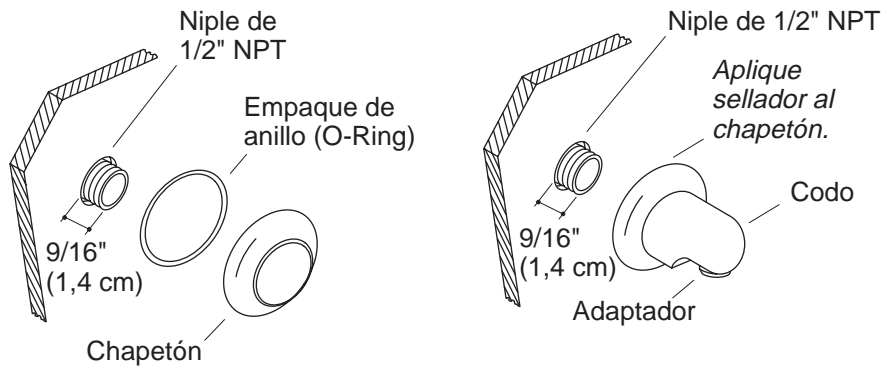

## 1. Instale el codo mural

**NOTA:** Si se desea, retire el adaptador con una llave hexagonal de 3/8" si la manguera utiliza una conexión macho.

- Instale un niple de 1/2" que sobresalga 9/16" (1,4 cm) de la pared acabada.
- Humedezca el empaque de anillo (O-ring) con agua.
- Inserte el empaque de anillo (O-ring) en las ranuras del chapetón.
- Deslice el chapetón sobre el codo.
- Aplique una tira de sellador de silicona transparente en el chapetón según las instrucciones del fabricante del sellador.
- Enrosque el codo mural al niple.
- Asegure el codo mural con una llave de correa limpia o un destornillador insertado en la salida.
- Presione el chapetón contra la pared acabada.
- Limpie el exceso de sellador.

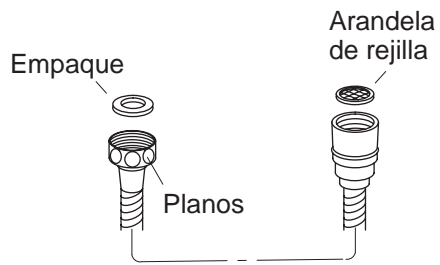

## 2. Instale la manguera de la ducha

**NOTA:** Sólo es necesario un empaque en las instalaciones sin mango.

- Coloque el empaque en el extremo de la manguera que tiene los planos para agarre con una llave.
- En la salida de la ducha enrosque el extremo de la manguera que tiene los planos para agarre con una llave.
- Apriete con una llave.
- Inserte la arandela de rejilla en el otro extremo de la manguera.
- Dependiendo de la instalación, enrosque la manguera en la ducha de mano o en la extensión del mango.

1000524-2-**AD**

**USA: 1-800-4-KOHLER**  
**Canada: 1-800-964-5590**  
**México: 001-877-680-1310**

**[kohler.com](http://kohler.com)**

THE BOLD LOOK  
OF **KOHLER**®

©2005 Kohler Co.

1000524-2-AD