

Installation Guide

Showerhead

K-7374

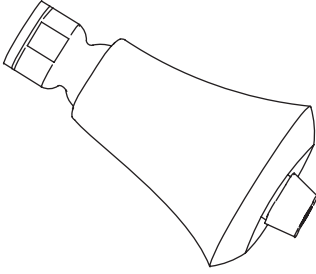

K-16133

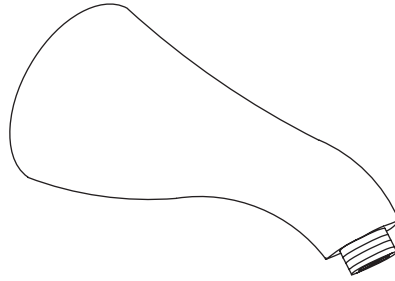

K-16134



M product numbers are for Mexico (i.e. K-12345**M**)

Los números de productos seguidos de

M corresponden a México (Ej.

K-12345**M**)

Français, page "Français-1"

Español, página "Español-1"

113280-2-AB

THE BOLD LOOK
OF **KOHLER**®

Tools and Materials

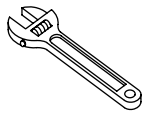

Adjustable
Wrenches

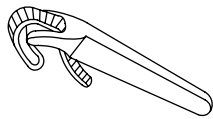

Strap
Wrench



Plumbers
Putty



Thread
Sealant

Thank You For Choosing Kohler Company

We appreciate your commitment to Kohler quality. Please take a few minutes to review this manual before you start installation. If you encounter any installation or performance problems, please don't hesitate to contact us. Our phone numbers and website are listed on the back cover. Thanks again for choosing Kohler Company.

Before You Begin

- Observe all local plumbing and building codes.
- Shut off the main water supply.
- Kohler Co. reserves the right to make revisions in the design of products without notice, as specified in the Price Book.

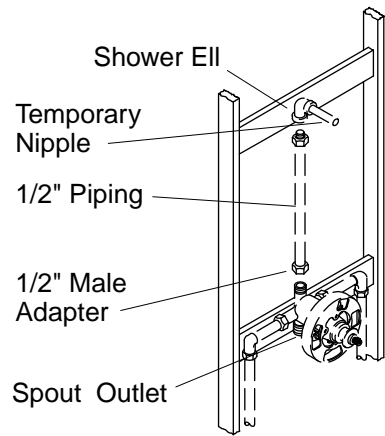
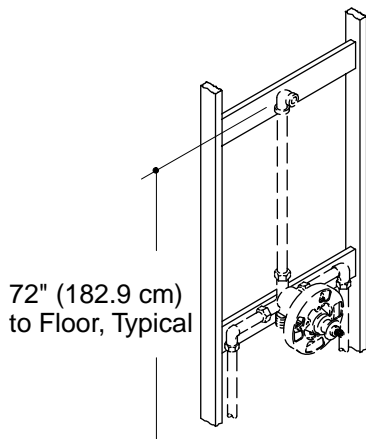

1. Prepare the Valve

IMPORTANT! Secure the piping to the framing.

- Install or relocate the water supplies as necessary.
- A typical bath and shower installation is plumbed using 1/2" copper tubing and adapters.
- Use thread sealant on all threaded connections.
- Temporarily install 1/2" nipples to the bath and shower elbows, extending at least 2" (5.1 cm) beyond the finished wall.
- Turn on the water supply and check for leaks.
- Complete the finished wall.

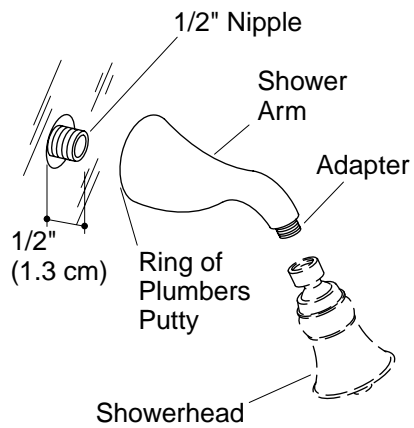

2. Install the Showerhead

- Remove the temporary nipple from the shower elbow.
- Apply a bead of plumbers putty or other sealant to the back of the shower arm according to the manufacturer's instructions.
- Apply thread sealant tape and install a 1/2" NPT nipple to extend 1/2" (1.3 cm) beyond the finished wall.
- Apply thread sealant tape to the nipple and thread the shower arm onto the nipple.
- Carefully tighten with a clean strap wrench.
- Remove all excess putty.
- With the showerhead off, flush out the system.
- Apply thread sealant tape to the shower arm, and thread the showerhead to the shower arm.

Guide d'installation

Pomme de douche

Outils et matériels



Clés à molette

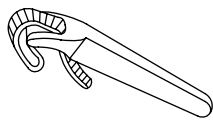

Clé à sangle



Mastic de plombier



Joint d'étanchéité pour filetage

Merci d'avoir choisi la compagnie Kohler

Nous apprécions votre engagement envers la qualité Kohler. Veuillez prendre s'il vous plaît quelques minutes pour lire ce manuel avant de commencer l'installation. Ne pas hésiter à nous contacter en cas de problème d'installation ou de fonctionnement. Nos numéros de téléphone et notre adresse du site internet sont au verso. Merci encore d'avoir choisi la compagnie Kohler.

Avant de commencer

- Respecter tous les codes de plomberie et de bâtiment locaux.
- Couper l'alimentation d'eau principale.
- Kohler Co. se réserve le droit d'apporter toutes modifications sur le design des produits et ceci sans préavis, tel que spécifié dans le catalogue des prix.

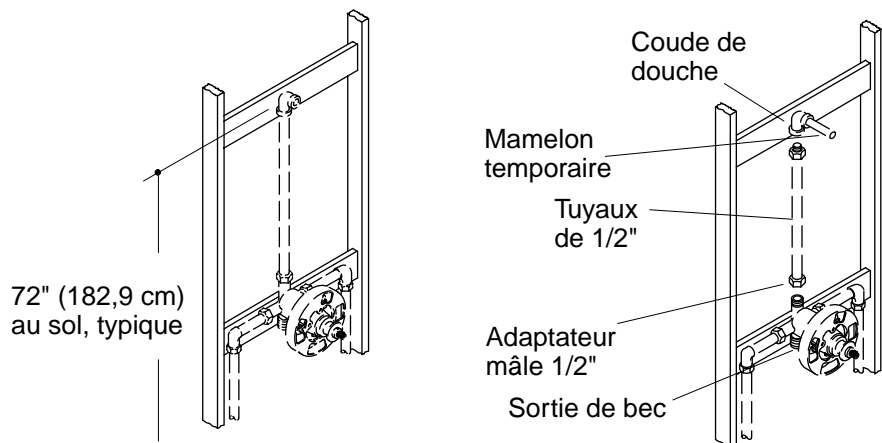

1. Préparer la valve

IMPORTANT ! Sécuriser la tuyauterie au cadrage.

- Installer ou déplacer les robinets d'arrêt au besoin.
- La plomberie typique d'installation de baignoire et de douche est constituée de tube de cuivre de 1/2" et d'adaptateurs.
- Utiliser du ruban d'étanchéité sur toutes les connexions filetées.
- Installer de manière temporaire des mamelons 1/2" aux coudes de baignoire et de douche à au moins [2" (5,1cm)] au-delà du mur fini.
- Ouvrir l'alimentation d'eau et vérifier s'il y a des fuites.
- Compléter le mur fini.

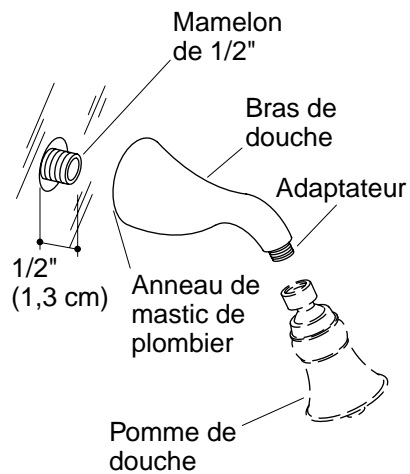

2. Installer la pomme de douche

- Retirer le mamelon temporaire du coude de la douche.
- Appliquer un lit de mastic pour plomberie ou un produit d'étanchéité semblable à l'arrière du bras de douche selon les instructions du fabricant du mastic.
- Appliquer du ruban d'étanchéité pour filetage à un mamelon de 1/2" NPT et installer un mamelon de 1/2" NPT de manière à ce qu'il s'étende de [1/2" (1,3 cm)] au-delà du mur fini.
- Appliquer un ruban d'étanchéité sur le mamelon et visser le bras de douche sur ce dernier.
- Serrer doucement à l'aide d'une clé à sangle propre.
- Retirer tout excédant de mastic.
- Avec la pomme de douche fermée, purger le système.
- Appliquer du ruban d'étanchéité sur le bras de douche et visser la pomme de douche sur le bras.

Guía de instalación

Cabeza de ducha

Herramientas y materiales

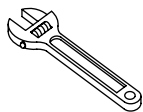

Llaves
ajustables

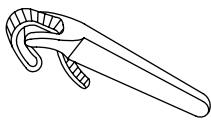

Llave de
correa



Masilla de
plomería



Cinta
selladora de
roscas

Gracias por elegir los productos de Kohler

Apreciamos su elección por la calidad de Kohler. Dedique unos minutos para leer este manual antes de comenzar la instalación. En caso de problemas de instalación o de funcionamiento, no dude en contactarnos. Nuestros números de teléfono y nuestra página web se encuentran en la última página. Gracias nuevamente por escoger a Kohler.

Antes de comenzar

- Cumpla con todos los códigos locales de plomería y de construcción.
- Cierre el suministro principal de agua.
- La empresa Kohler se reserva el derecho de modificar el diseño de los productos sin aviso, tal como se especifica en la lista de precios.

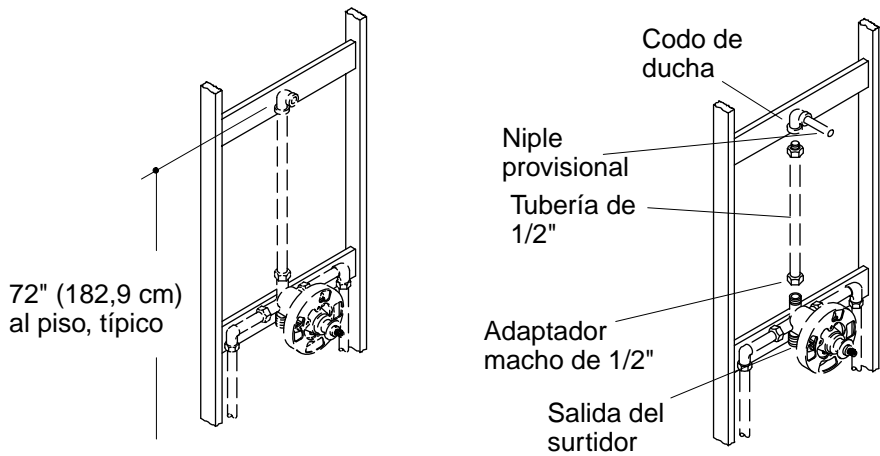

1. Prepare la válvula

¡IMPORTANTE! Fije la tubería a la estructura de soporte.

- Instale o cambie los suministros de posición según sea necesario.
- Una instalación típica de bañera o ducha emplea tubos de cobre de 1/2" y adaptadores.
- Utilice cinta selladora de roscas en todas las conexiones roscadas.
- Instale niples de 1/2" provisionalmente en los codos de la bañera y la ducha para que sobresalgan 2" (5,1 cm) como mínimo de la pared acabada.
- Abra los suministros de agua y verifique que no haya fugas.
- Termine la pared acabada.

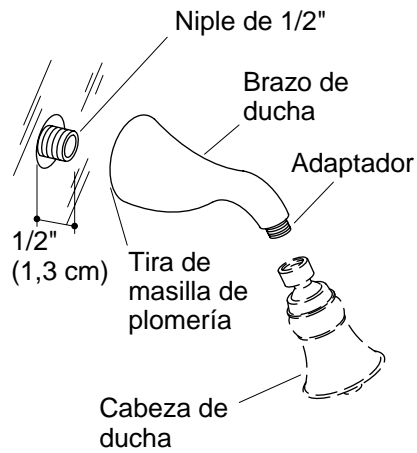

2. Instale la cabeza de ducha

- Retire el niple provisional del codo de la ducha.
- Aplique una tira de masilla de plomería u otro sellador en la parte posterior del brazo de la ducha, según las instrucciones del fabricante.
- Aplique cinta selladora de roscas, e instale un niple de 1/2" con rosca NPT de modo que sobresalga 1/2" (1,3 cm) de la pared acabada.
- Aplique cinta selladora de roscas al niple y enrosque el brazo de la ducha en el niple.
- Apriete cuidadosamente con una llave de correa limpia.
- Elimine el exceso de masilla de plomería.
- Con la cabeza de ducha desmontada, haga circular agua por el sistema.
- Aplique cinta selladora de roscas en el brazo de ducha, y enrosque la cabeza en el brazo de ducha.

113280-2-**AB**

USA: 1-800-4-KOHLER
Canada: 1-800-964-5590
México: 001-877-680-1310

kohler.com

THE BOLD LOOK
OF **KOHLER**®

©2004 Kohler Co.

113280-2-AB