

Installation Guide

Undercounter Lavatory

K-2361

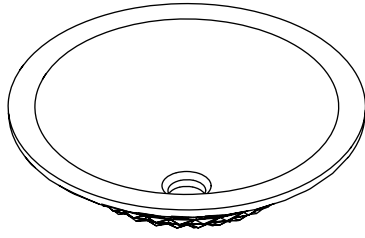

M product numbers are for Mexico (i.e. K-12345**M**)
Los números de productos seguidos de
M corresponden a México (Ej.
K-12345**M**)
Français, page "Français-1"
Español, página "Español-1"

THE BOLD LOOK
OF **KOHLER**®

1145059-2-A

Tools

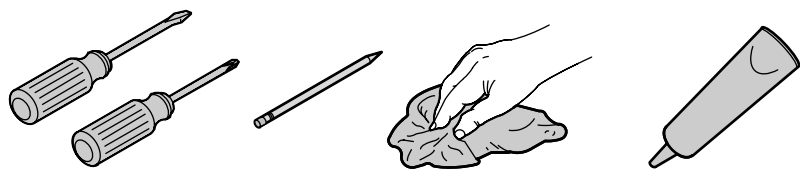

100% Silicone Sealant

Before You Begin



CAUTION: Risk of personal injury or product damage.
Handle with care. Product can break, chip or cause injury if handled carelessly.

IMPORTANT! For lavatories without faucet holes, ensure adequate clearance for faucet installation when determining the lavatory placement.

- Observe all local plumbing and building codes.
- Inspect the drain and supply tubing. Replace if necessary.
- Use the template supplied with the lavatory.
- Provide your countertop manufacturer with your lavatory model number when ordering your countertop.
- If a counter-mount faucet is required, provide the faucet information to the countertop installer to ensure the correct holes are drilled.
- Countertop manufacturer should preinstall the anchors into the underside of the countertop. Use the anchors and fasteners provided by the countertop manufacturer and the clamps provided with your lavatory.

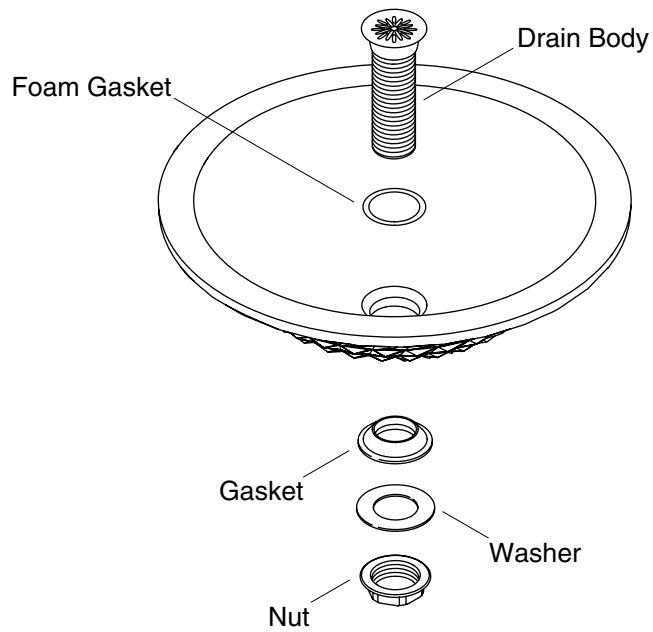

1. Preparation

- Install the water supplies and drain piping according to the roughing-in information.
- Install the countertop.
- Verify cabinet clearance beneath the countertop to accommodate lavatory basin, faucet valving, and drain piping.
- Clean the underside of the countertop at the lavatory installation area thoroughly.
- If possible, install the drain to the lavatory before installing the lavatory.
- Discard the O-ring supplied with your lavatory and install the drain using the gasket provided with the drain.

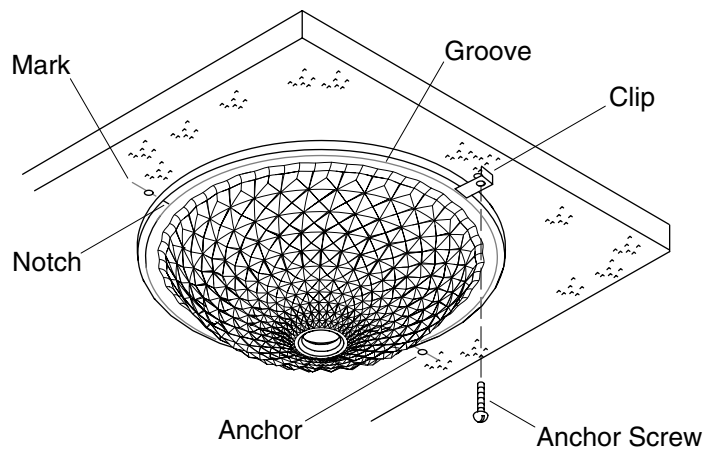

2. Install the Lavatory

- **TIP:** To assist in positioning the lavatory, mark the 12, 3, 6, and 9 o'clock positions on the underside of the countertop.
- Apply a generous bead of silicone sealant around the rim of the lavatory.
- Position the lavatory with the Kohler logo at 12 o'clock and align the marks on the underside of the countertop with the notches in the lavatory.

NOTE: To ensure the clips will not be seen once the lavatory is installed, keep the edges of the clamps positioned between the edge of the lavatory and the groove in the underside of the rim.

- Secure the lavatory with the clips and screws.
- Immediately wipe away any excess sealant.

Care and Cleaning

For best results, keep the following in mind when caring for your KOHLER product:

- Always test your cleaning solution on an inconspicuous area before applying to the entire surface.
- Wipe surfaces clean and rinse completely with water immediately after applying cleaner. Rinse and dry any overspray that lands on nearby surfaces.

Care and Cleaning (cont.)

- Do not allow cleaners to soak on surfaces.
- Use a soft, dampened sponge or cloth. Never use an abrasive material such as a brush or scouring pad to clean surfaces.
- Be careful not to leave staining materials in contact with the surface for extended periods of time.
- The ideal cleaning technique is to rinse thoroughly and blot dry any water from the surface after each use.

For detailed cleaning information and products to consider, visit www.kohler.com/clean. To order Care & Cleaning information, call 1-800-456-4537.

Warranty

ONE-YEAR LIMITED WARRANTY

KOHLER plumbing products are warranted to be free of defects in material and workmanship for one year from date of installation.

Kohler Co. will, at its election, repair, replace or make appropriate adjustment where Kohler Co. inspection discloses any such defects occurring in normal usage within one (1) year after installation. Kohler Co. is not responsible for removal or installation costs. **Use of in-tank toilet cleaners will void the warranty.**

To obtain warranty service contact Kohler Co. either through your Dealer, Plumbing Contractor, Home Center or E-tailer, or by writing Kohler Co., Attn.: Customer Care Center, 444 Highland Drive, Kohler, WI 53044, USA, or by calling 1-800-4-KOHLER (1-800-456-4537) from within the USA and Canada, and 001-800-456-4537 from within Mexico, or visit www.kohler.com within the USA, www.ca.kohler.com from within Canada, or www.mx.kohler.com in Mexico.

IMPLIED WARRANTIES INCLUDING THAT OF MERCHANTABILITY AND FITNESS FOR A PARTICULAR PURPOSE ARE EXPRESSLY LIMITED IN DURATION TO THE DURATION OF THIS WARRANTY. KOHLER CO. AND/OR SELLER DISCLAIM ANY LIABILITY FOR SPECIAL, INCIDENTAL OR CONSEQUENTIAL DAMAGES. Some states/provinces do not allow limitations on how long an implied warranty lasts, or the exclusion or limitation of special, incidental or consequential damages, so these limitations and exclusions may not apply to you. This warranty gives you specific legal rights. You may also have other rights which vary from state/province to state/province.

This is Kohler Co.'s exclusive written warranty.

Guide d'installation

Lavabo sous comptoir

Outils

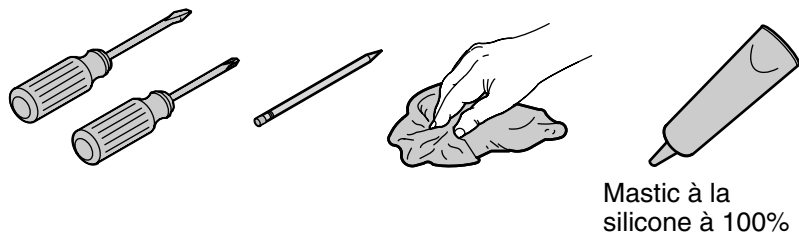

Avant de commencer



ATTENTION: Risque de blessure corporelle ou d'endommagement du produit. Manipuler avec précaution. Le produit peut se casser, se fendre ou causer des blessures s'il est manipulé sans précaution.

IMPORTANT! Pour des lavabos sans orifices de robinet, assurer qu'un espace adéquat pour l'installation du robinet lors de la détermination de l'emplacement du lavabo.

- Respecter tous les codes de plomberie et de bâtiment locaux.
- Inspecter le drain et la tuyauterie d'alimentation. Remplacer si nécessaire.
- Utiliser le gabarit de découpe fourni avec le lavabo.
- Fournir au fabricant du comptoir le numéro de modèle du lavabo au moment de la commande du comptoir.
- Si le robinet doit être monté sur le comptoir, fournir les informations sur le robinet à l'installateur du comptoir pour assurer que les orifices adéquats soient percés.

Avant de commencer (cont.)

- Le fabricant du comptoir doit préinstaller les supports de fixation au-dessous du comptoir. Utiliser les supports de fixation fournis par le fabricant du comptoir et les clips de fixation fournis avec lavabo.

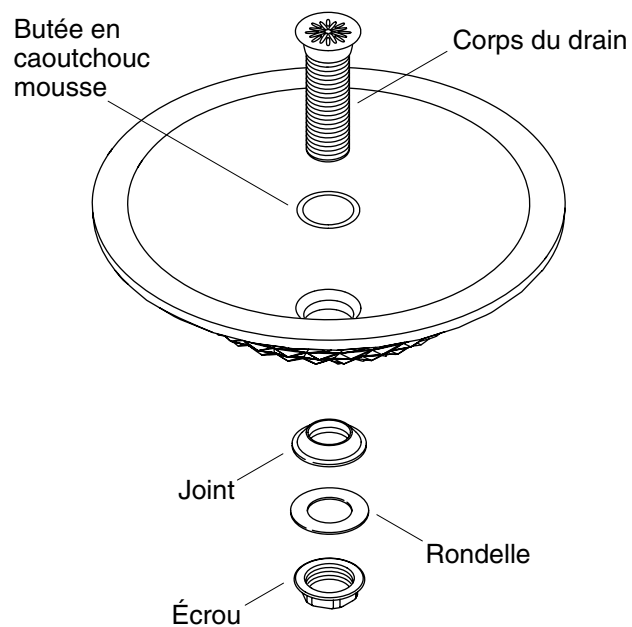

1. Préparation

- Installer l'alimentation d'eau et la tuyauterie du drain selon l'information du plan de raccordement.
- Installer le comptoir.
- Vérifier le dégagement du meuble sous le comptoir afin d'accommoder le bassin du lavabo, les valves du robinet, et la tuyauterie du drain.
- Nettoyer à fond le dessous du comptoir au niveau de la zone d'installation du lavabo.
- Si possible, installer le drain au lavabo avant d'installer celui-ci.
- Jeter le joint torique fourni avec le lavabo et installer le drain en utilisant le joint d'étanchéité fourni avec le drain.

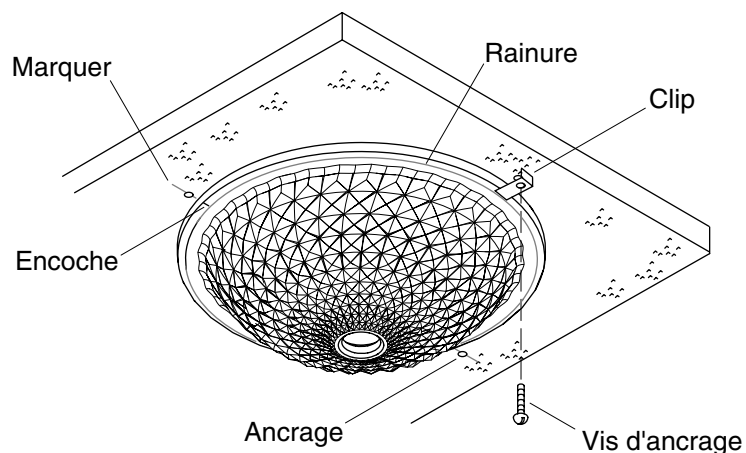

2. Installation du lavabo

- **CONSEIL:** Pour faciliter le positionnement du lavabo, marquer les positions 12, 3, 6 et 9 heures sur le dessous du comptoir.
- Appliquer un boudin généreux de mastic à la silicone sur la garniture du lavabo.
- Placer le lavabo avec le logo Kohler sur la position de midi, et aligner les repères sur le dessous du comptoir avec les encoches du lavabo.

REMARQUE: Pour assurer que les clips sont invisibles lorsque le lavabo est installé, maintenir les bords des brides positionnés entre le rebord du lavabo et la rainure située dans le dessous de la garniture.

- Sécuriser le lavabo avec les clips et les vis.
- Essuyer immédiatement tout excédent de matériau d'étanchéité.

Entretien et nettoyage

Pour de meilleurs résultats, prendre ce qui suit en considération lors de l'entretien de votre produit KOHLER:

- Toujours tester la solution de nettoyage sur une surface la moins évidente avant de l'appliquer sur la totalité de la surface.

Entretien et nettoyage (cont.)

- Essuyer les surfaces et rincer complètement avec de l'eau immédiatement après l'application du nettoyant. Rincer et sécher tout éclaboussement sur les surfaces avoisinantes.
- Ne pas laisser les nettoyants sur les surfaces.
- Utiliser une éponge ou un chiffon doux et humide. Ne jamais utiliser de matériau abrasif tel qu'une brosse ou une éponge à récurer pour nettoyer les surfaces.
- Faire attention de ne pas laisser de matériaux qui tachent en contact avec la surface pendant de longues périodes.
- La technique idéale de nettoyage est de bien rincer et de sécher toute eau de la surface après chaque usage.

Pour l'information détaillée de nettoyage et des produits à considérer, visiter www.kohler.com/clean. Pour commander des informations d'entretien et de nettoyage, composer le 1-800-456-4537.

Garantie

GARANTIE LIMITÉE D'UN AN

Les produits de plomberie KOHLER sont garantis contre tout défaut matériel et de fabrication pendant un an, à partir de la date de l'installation.

Kohler Co. jugera à sa discrétion, de la réparation, du remplacement ou du réglage approprié et ceci après toute inspection faite par Kohler Co. de tous défauts dus à une utilisation normale et ceci pendant un (1) an à partir de la date d'installation. Kohler Co. n'est pas responsable des coûts de démontage ou d'installation. **L'utilisation de nettoyeurs à l'intérieur du réservoir annulera la garantie.**

Pour obtenir un service-garantie, contacter Kohler Co. par l'intermédiaire de votre vendeur, plombier, centre de rénovation, ou revendeur sur Internet ou en écrivant à Kohler Co. à l'attention de: Customer Care Center, 444 Highland Drive, Kohler, WI 53044, États-Unis, ou appeler le 1-800-4-KOHLER (1-800-456-4537) des États-Unis et du Canada, et le 001-800-456-4537 du Mexique, ou consulter le site www.kohler.com aux États-Unis, www.ca.kohler.com au Canada ou www.mx.kohler.com au Mexique.

LA DURÉE DES GARANTIES TACITES, Y COMPRIS CELLES DE QUALITÉ MARCHANDE ET D'APTITUDE À UN EMPLOI PARTICULIER, SE LIMITE EXPRESSÉMENT À LA DURÉE DE LA PRÉSENTE GARANTIE. KOHLER CO. ET/OU LE REVENDEUR DÉCLINENT TOUTE RESPONSABILITÉ CONTRE LES

Garantie (cont.)

DOMMAGES PARTICULIERS, IMPRÉVUS OU DE CIRCONSTANCE. Certains états/provinces ne permettent pas la limitation sur la durée de la garantie implicite, ou l'exclusion ou la limitation de dommages spéciaux, accessoires ou indirects, et, par conséquent, ces limitations et exclusions pourraient ne pas s'appliquer dans votre cas. Cette garantie vous donne des droits légaux spécifiques. Vous pouvez également avoir d'autres droits qui varient d'un état/province à l'autre.

Ceci constitue la garantie écrite exclusive de Kohler Co.

Guía de instalación

Lavabo de instalación bajo cubierta

Herramientas

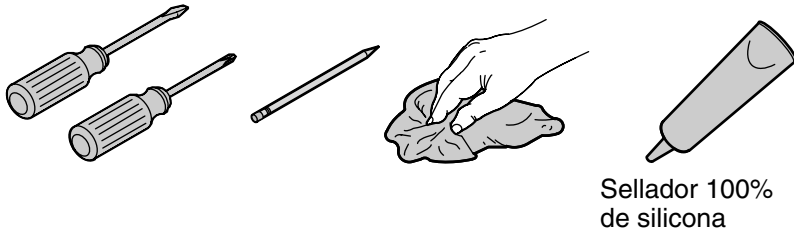

Antes de comenzar



PRECAUCIÓN: Riesgo de lesiones personales o daños al producto. Maneje el producto con cuidado. El producto puede romperse, despostillarse o causar lesiones si no se maneja con cuidado.

¡IMPORTANTE! Para lavabos sin orificios para grifería, al determinar el lugar de instalación del lavabo, asegúrese de dejar suficiente espacio libre para la instalación de la grifería.

- Cumpla con todos los códigos locales de plomería y construcción.
- Examine las tuberías de suministro y de desagüe. Reemplace de ser necesario.
- Utilice la plantilla incluida con el lavabo.
- Provea al fabricante de la cubierta el número de modelo del lavabo al hacer el pedido de su cubierta.
- Si se requiere una grifería de montaje en cubierta, provea la información sobre la grifería al instalador de la cubierta para asegurar el taladrado correcto de los orificios.

Antes de comenzar (cont.)

- El fabricante de la cubierta debe preinstalar los anclajes en el lado inferior de la cubierta. Utilice los anclajes y los herrajes provistos por el fabricante de la cubierta y las grapas provistas con su lavabo.

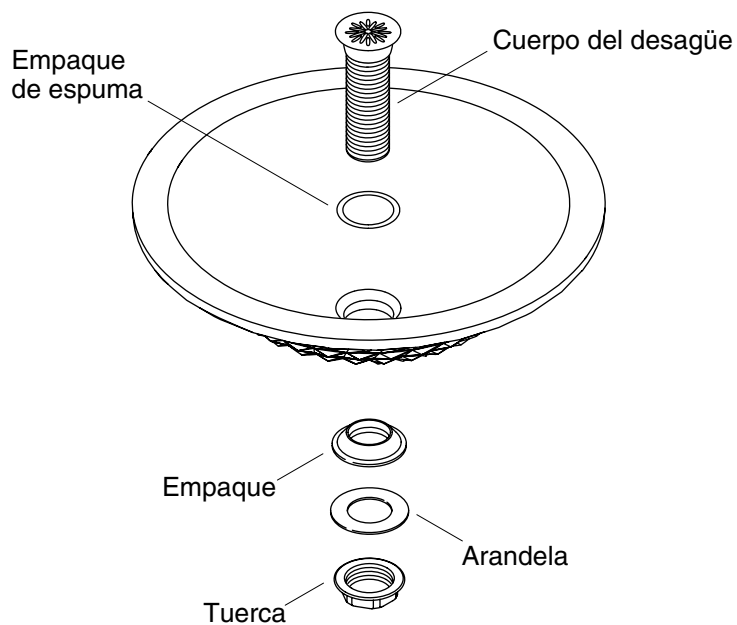

1. Preparación

- Instale las tuberías de suministro de agua y de desagüe conforme a la información del diagrama de instalación.
- Instale la cubierta.
- Verifique que haya suficiente espacio en el gabinete debajo de la cubierta para el lavabo, las válvulas de la grifería y la tubería del desagüe.
- Limpie profundamente el lado inferior de la cubierta en el área de instalación del lavabo.
- Si es posible, instale el desagüe en el lavabo antes de instalar el lavabo.
- Deseche el arosello (O-ring) provisto con el lavabo e instale el desagüe utilizando el empaque provisto con el desagüe.

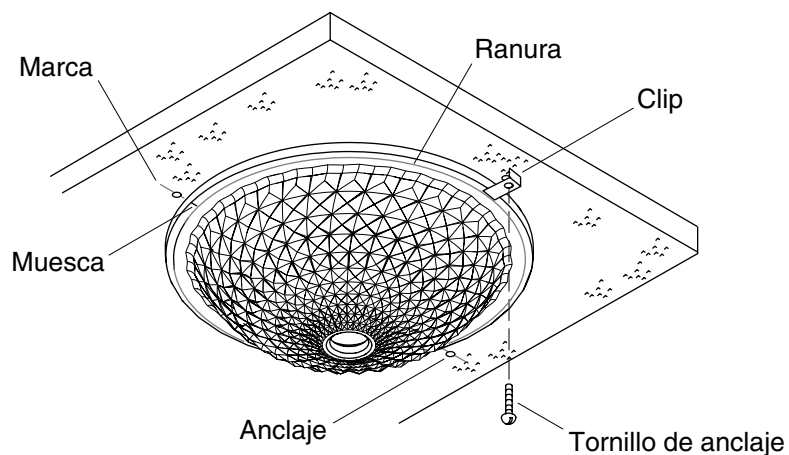

2. Instale el lavabo

- **CONSEJO:** Como ayuda para la posición del lavabo, marque las posiciones del reloj de las 12, 3, 6, y 9 en punto en el lado inferior de la cubierta.
- Aplique una tira abundante de sellador de silicona alrededor del borde del lavabo.
- Coloque el lavabo con el logo Kohler en la posición de las 12 en punto y alinee las marcas del lado inferior de la cubierta con las muescas del lavabo.

NOTA: Para asegurar que los clips no se verán una vez instalado el lavabo, mantenga los fillos de las grapas entre el filo del lavabo y la ranura del lado inferior del borde.

- Fije el lavabo con los clips y los tornillos.
- Limpie de inmediato el exceso de sellador.

Cuidado y limpieza

Para obtener los mejores resultados, tenga presente lo siguiente al limpiar su producto KOHLER:

- Siempre pruebe la solución de limpieza en un área oculta antes de aplicarla a toda la superficie.

Cuidado y limpieza (cont.)

- Limpie con un trapo las superficies y enjuague completa e inmediatamente con agua después de aplicar el limpiador. Enjuague y seque las superficies cercanas que se hayan rociado.
- No deje por tiempo prolongado los limpiadores en las superficies.
- Utilice una esponja o trapo suave y húmedo. Para limpiar las superficies nunca utilice materiales abrasivos como cepillos o estropajos de tallar.
- Tenga cuidado de no dejar sustancias que manchen, en contacto con la superficie por periodos prolongados.
- La técnica de limpieza ideal es enjuagar completamente y secar dando toques suaves el agua de la superficie después de cada uso.

Para obtener información detallada de limpieza y los limpiadores a considerar, visite www.kohler.com/clean. Para solicitar información sobre el cuidado y la limpieza, llame al 1-800-456-4537.

Garantía

GARANTÍA LIMITADA DE UN AÑO

Se garantiza que los productos de plomería KOHLER están libres de defectos de material y mano de obra por un año a partir de la fecha de instalación.

Kohler Co., a su criterio, reparará, reemplazará o realizará los ajustes pertinentes en los casos en que la inspección realizada por Kohler Co. determine que dichos defectos ocurrieron durante el uso normal en el transcurso de un (1) año a partir de la fecha de la instalación. Kohler Co. no se hace responsable de los gastos de desinstalación o instalación. **El uso de limpiadores de inodoro que se colocan dentro del tanque anulará la garantía.**

Para obtener el servicio de garantía, comuníquese con Kohler Co. a través de su distribuidor, contratista de plomería o distribuidor a través de Internet, o escriba directamente a: Kohler Co., Attn.: Customer Care Center, 444 Highland Drive, Kohler, WI 53044, U.S.A. o llame al 1-800-4-KOHLER (1-800-456-4537) desde los Estados Unidos y Canadá, o al 001-800-456-4537 desde México, o visite www.kohler.com desde los Estados Unidos, www.ca.kohler.com desde Canadá, o www.mx.kohler.com en México.

TODA GARANTÍA IMPLÍCITA INCLUYENDO LAS DE COMERCIALIZACIÓN E IDONEIDAD DEL PRODUCTO PARA UN USO DETERMINADO, SE LIMITA EXPRESAMENTE A LA

Garantía (cont.)

DURACIÓN DE LA PRESENTE GARANTÍA. KOHLER CO. Y/O EL VENDEDOR POR MEDIO DE LA PRESENTE DESCARGAN TODA RESPONSABILIDAD POR CONCEPTO DE DAÑOS PARTICULARES, INCIDENTALES O INDIRECTOS. Algunos estados/provincias no permiten limitaciones en cuanto a la duración de una garantía implícita o a la exclusión o limitación de daños particulares, incidentales o indirectos, por lo que estas limitaciones y exclusiones pueden no aplicar a su caso. Esta garantía le otorga ciertos derechos legales específicos. Además, usted puede tener otros derechos que varían de estado a estado y provincia a provincia.

El presente documento constituye la garantía exclusiva por escrito de Kohler Co.

1145059-2-A

1145059-2-A

USA/Canada: 1-800-4KOHLER

México: 001-800-456-4537

kohler.com

THE BOLD LOOK
OF **KOHLER**®

©2010 Kohler Co.

1145059-2-A