

Installation Guide

Widespread Lavatory Faucets

K-13132

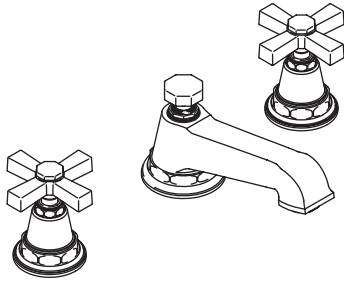

M product numbers are for Mexico (i.e. K-12345**M**)

Los números de productos seguidos de

M corresponden a México (Ej.

K-12345**M**)

Français, page " Français-1"

Español, página " Español-1"

1033980-2-A

THE BOLD LOOK
OF **KOHLER**®

Thank You For Choosing Kohler Company

We appreciate your commitment to Kohler quality. Please take a few minutes to review this manual before you start installation. If you encounter any installation or performance problems, please don't hesitate to contact us. Our phone numbers and website are listed on the back cover. Thanks again for choosing Kohler Company.

Tools and Materials

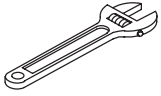

Adjustable
Wrench



Plumbers
Putty



Sealant
Tape

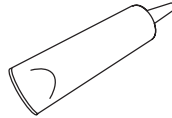

Pipe
Sealant

Before You Begin

- Observe all local plumbing and building codes.
- Shut off the main water supply.
- Carefully inspect the waste and supply tubing for any sign of damage.
- Replace waste or supply tubing if necessary.
- For new installations, install the faucet before installing the lavatory.
- Kohler Co. reserves the right to make revisions in the design of faucets without notice, as specified in the Price Book.

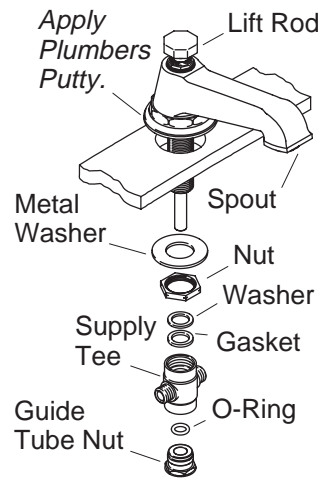

1. Spout Installation

- Apply a bead of plumbers putty or other sealant to the underside of the spout escutcheon according to the putty manufacturer's instructions.
- Locate the center hole and insert the spout.
- Install the metal washer and nut.
- Securely tighten the nut with a wrench. Do not overtighten.
- Remove any excess putty or sealant.
- Remove and retain the guide tube nut and O-ring from the supply tee.
- Insert the washer and gasket into the supply tee.
- Thread the supply tee onto the spout until hand tight.
- Hold the spout in place and tighten the supply tee with a wrench until it is aligned side to side. Do not overtighten.
- Slip the O-ring over the lift rod and thread the guide tube nut onto the supply tee.
- Tighten the guide tube nut on the supply tee with a wrench. Do not overtighten.

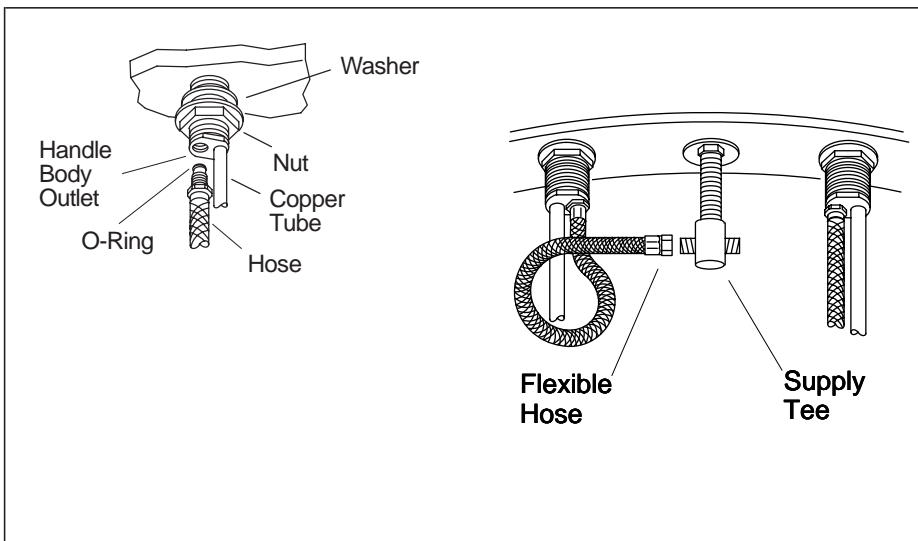

2. Handle Valve Installation

NOTE: The valve body marked "Cold" (with blue lettered tape attached to the tube) should be installed to the right of the faucet.

- Apply a bead of plumbers putty or other sealant to the underside of the escutcheons according to the manufacturer's instructions.
- From the top of the lavatory, insert the cold and hot valve bodies into the mounting holes. Make sure that the body marked "COLD" is installed in the right-hand hole as viewed from the front of the lavatory.
- Install a washer and a nut onto the underside of each valve body.
- Rotate each valve body until the copper tubing faces towards the outside of the lavatory.
- While holding the valve bodies in place, securely tighten the nuts with a wrench. Do not overtighten.
- Remove any excess putty or sealant.
- Install the O-ring on the hose and thread each hose into the handle body outlet.
- Tighten the hose connections on the handle body with a wrench. Do not overtighten.
- Loop the hoses as shown and connect them to the supply tee inlets. Do not use thread sealant. Do not overtighten.

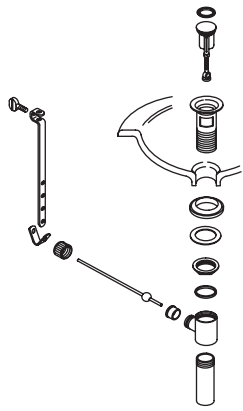

Style A Drain

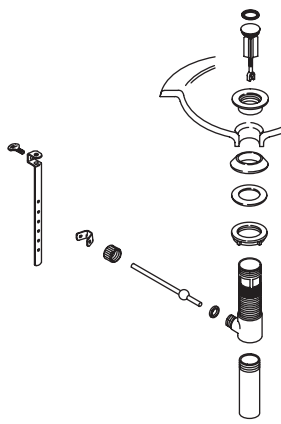

Style B Drain

3. Drain Style

- Refer to the illustrations above to determine the drain style you received with your faucet.
- Please follow the instructions for your drain style.

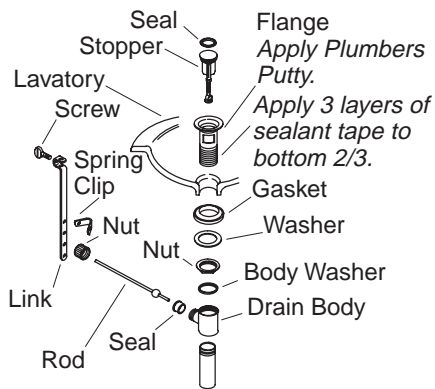

4. Drain Installation-Style A

- Remove the protective material from the flange.
- Wrap the bottom 2/3 of the flange threads with three layers of sealant tape.
- Apply a ring of plumbers putty or other sealant to the underside of the flange according to the putty manufacturer's instructions.
- Insert the flange into the fixture drain hole.
- Assemble the gasket (tapered side up) and washer to the flange and partially thread the nut to the flange. Do not fully tighten the nut at this time.
- Install the body washer and drain body with the seal hole facing the back of the fixture and securely tighten the nut. Use care to avoid scratching the finish.
- Remove any excess putty or sealant.
- Insert the stopper into the flange.
- Insert the seal into the seal hole on the body.

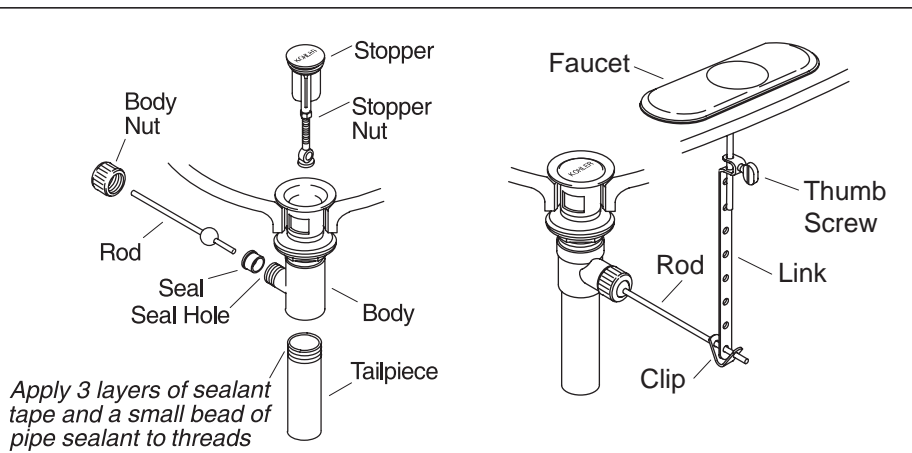

5. Complete Drain Installation-Style A

- For regular installations, insert the short end of the rod into the body seal hole and under the stopper. For vandal-resistant installations, fit the rod through the hole in the stopper. Secure with the body nut.
- Remove and adjust the stopper so it lifts about 3/8" (1 cm) when opened. To adjust, loosen the stopper nut and shorten or lengthen the stopper as needed. Tighten the stopper nut.
- Apply three layers of thread tape and a small bead of pipe sealant to the tailpiece threads.
- Thread the tailpiece to the body and tighten securely.
- Slide one end of the clip onto the rod. Slide the link onto the rod with the thumbscrew facing the back of the fixture.
- Squeeze the other end of the clip, aligning the hole with the rod.
- Move the link to the proper position by squeezing the clip and sliding it along the rod.
- Insert the lift rod into the hole in the faucet and then into the hole in the link.
- Tighten the thumbscrew onto the link so the lift rod knob extends above the lift rod hole.

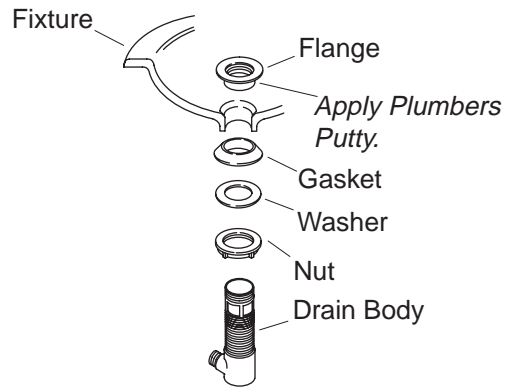

6. Drain Installation-Style B

- Remove the protective cover from the flange.
- Apply a ring of plumbers putty or other sealant to the underside of the flange according to the putty manufacturer's instructions.
- Assemble the nut, flat washer, and tapered gasket (tapered side up) fully onto the body.
- From the underside of the fixture, insert the drain body up into the drain hole.
- From the top of the fixture, securely hand tighten the flange onto the drain body.
- Make sure the drain body seal hole is facing the back of the fixture, and securely tighten the nut.
- Remove any excess putty or sealant.

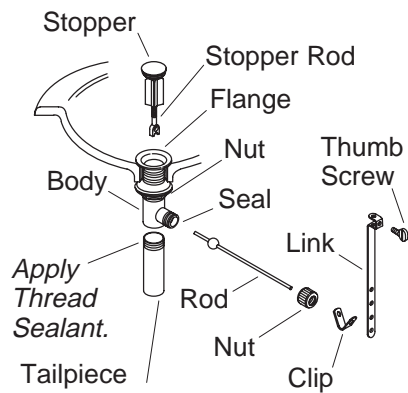

7. Complete Drain Installation-Style B

- Press the seal into the seal hole on the body.
- Insert the stopper into the flange.
- For regular installations, insert the short end of the rod into the body seal hole and **under** the stopper. For vandal-resistant installations, fit the rod **through** the hole in the stopper. Hand tighten the body nut.
- Remove and adjust the stopper as needed so it lifts about 3/8" (1 cm) when opened. To adjust, rotate the threaded stopper rod in or out as needed. Retighten the stopper nut.
- Apply thread sealant tape to the tailpiece threads, and thread the tailpiece to the body. Tighten the tailpiece securely.
- Slide one end of the clip onto the rod. Slide the link onto the rod with the thumbscrew facing the back of the fixture.
- Squeeze the other end of the clip, aligning the hole with the rod. Move the link to the proper position by squeezing the clip and sliding it along the rod.
- Insert the lift rod into the hole in the faucet and then into the hole in the link.
- Tighten the thumbscrew onto the link so the lift rod knob extends 1/2" (1.3 cm) above the lift rod hole.

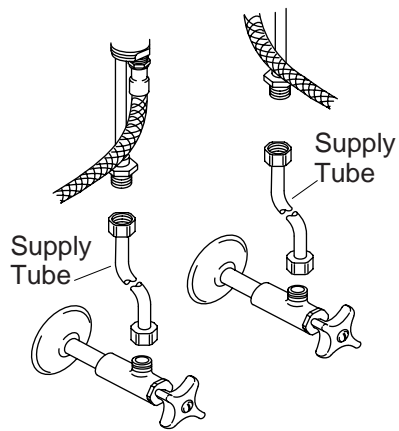

8. Supply Connections

- Install the lavatory using the lavatory manufacturer's instructions.
- Connect the supply tubes to the handle valves, and the supply stops. Left is hot and right is cold.
- Tighten all connections.

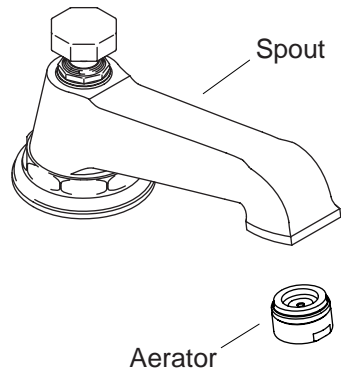

9. Installation Checkout

- Connect the tailpiece and P-trap (as needed).
- Ensure that all connections are tight.
- Remove the aerator by turning it counterclockwise.
- Open the drain.
- Turn on the main water supply and check for leaks. Repair as needed.
- Open both hot and cold valves and run water through the spout for about a minute to remove debris. Check for leaks. Turn valves off.
- Remove any debris from the aerator and reinstall.

Guide d'installation

Robinets de lavabo à entraxe large

Outils et matériels



Clé à molette



Mastic de
plomberie



Ruban
d'étanchéité

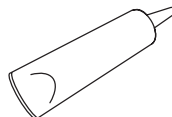

Joint
d'étanchéité

Merci d'avoir choisi la compagnie Kohler

Nous apprécions votre engagement envers la qualité Kohler. Veuillez prendre s'il vous plaît quelques minutes pour lire ce manuel avant de commencer l'installation. Ne pas hésiter à nous contacter en cas de problème d'installation ou de fonctionnement. Nos numéros de téléphone et notre adresse du site internet sont au verso. Merci encore d'avoir choisi la compagnie Kohler.

Avant de commencer

- Respecter tous les codes de plomberie et de bâtiment locaux.
- Couper l'alimentation d'eau principale.
- Vérifier avec soin si les tubes d'évacuation ou d'arrivée d'eau sont endommagés.
- Replacer les tubes d'alimentation ou d'évacuation si nécessaire.
- Pour les nouvelles poses, installer le robinet avant d'installer le lavabo.
- Kohler Co. se réserve le droit d'apporter toutes modifications sur le design des robinets et ceci sans préavis, comme spécifié dans le catalogue des prix.

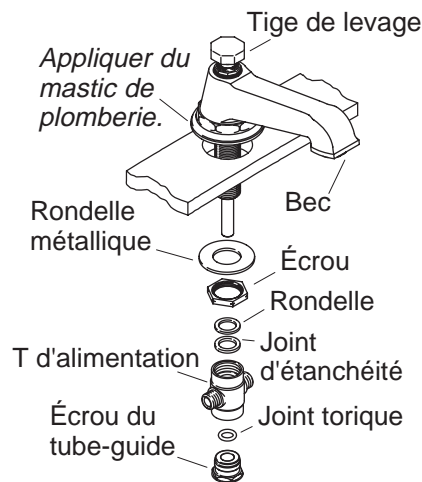

1. Installation du bec

- Appliquer du mastic de plombier ou un produit similaire sous le bec selon les instructions du fabricant du mastic.
- Localiser l'orifice central et insérer le bec.
- Installer la rondelle métallique et l'écrou.
- Bien serrer l'écrou avec une clé. Ne pas trop serrer.
- Retirer tout excédent de mastic de plombier ou joint d'étanchéité.
- Retirer et conserver l'écrou du tube-guide et le joint torique du manchon de T d'alimentation.
- Insérer la rondelle et la bague d'étanchéité dans le T d'alimentation.
- Visser à la main le T d'alimentation sur la tige du bec jusqu'au serrage.
- Maintenir le bec en place et serrer le T d'alimentation avec une clé jusqu'à ce qu'il soit aligné de côté à côté. Ne pas trop serrer.
- Glisser le joint torique sur la tige de levage et visser l'écrou du tube-guide sur le T d'alimentation.
- Serrer l'écrou du tube-guide sur le T d'alimentation avec une clé. Ne pas trop serrer.

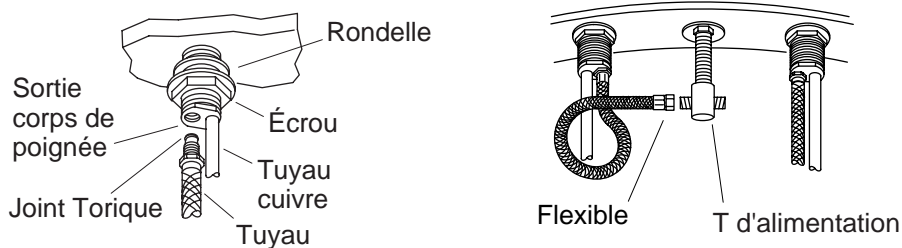

2. Installation du corps de la valve

REMARQUE : Le corps de la valve marquée "Cold" (avec une lettre appliquée au tube) devrait être installé à droite du robinet.

- Appliquer du mastic de plombier ou un joint semblable sous les appliques selon les instructions du fabricant du mastic.
- Du dessus du lavabo, insérer les corps de valves froid et chaud dans les trous de fixation. S'assurer que le corps marqué "COLD" (froid) soit installé dans l'orifice de droite tel que vu de l'avant du lavabo.
- Installer une rondelle et un écrou sous chaque corps de valve.
- Pivoter chaque corps de valve jusqu'à ce que le tuyau en cuivre soit de face à l'extérieur du lavabo.
- Tout en maintenant les corps de valves en place, bien serrer les écrous avec une clé. Ne pas trop serrer.
- Retirer tout excédent de mastic de plombier ou joint d'étanchéité.
- Installer un joint torique sur le tuyau et visser chaque tuyau dans la sortie du corps de la poignée.
- Serrer les connexions du tuyau au corps de la poignée avec une clé. Ne pas trop serrer.
- Boucler les tuyaux tel qu'illustré et les connecter aux entrées du T d'alimentation. Ne pas utiliser de mastic pour filetage. Ne pas trop serrer.

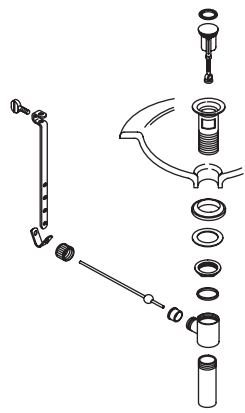

Drain de style A

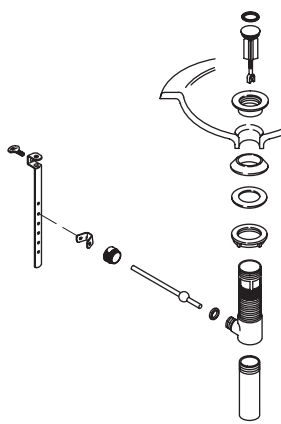

Drain de style B

3. Style de drain

- Consulter les illustrations ci-dessus pour déterminer le style de drain reçu avec votre robinet.
- Veuillez s'il vous plaît suivre les instructions relatives à votre style de drain.

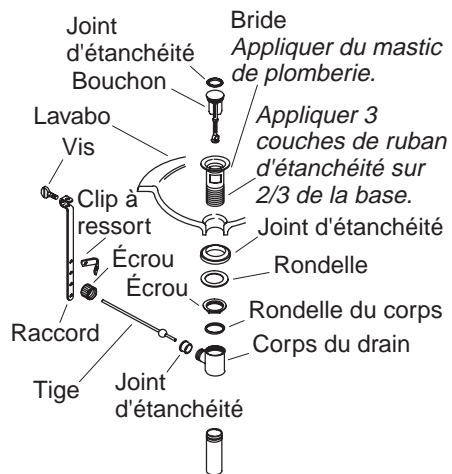

4. Installation du drain - Style A

- Retirer la pellicule protectrice de la bride.
- Couvrir les 2/3 des filets de la bride avec trois couches de ruban d'étanchéité.
- Appliquer un anneau de mastic d'étanchéité ou un produit semblable sur le dessous de la bride selon les instructions du fabricant du mastic.
- Insérer la bride dans l'orifice du drain de l'appareil sanitaire.
- Assembler le joint (côté biseauté vers le haut) et la rondelle sur la bride et visser partiellement l'écrou sur la bride. Ne pas serrer l'écrou pour le moment.
- Installer la rondelle du corps et le corps du drain avec l'orifice du joint faisant face à l'appareil sanitaire et serrer fermement l'écrou. Travailler soigneusement pour éviter de rayer la finition.
- Retirer tout excédent de mastic de plombier ou joint d'étanchéité.
- Insérer le bouchon d'arrêt dans la bride.
- Introduire le joint d'étanchéité dans son orifice sur le corps.

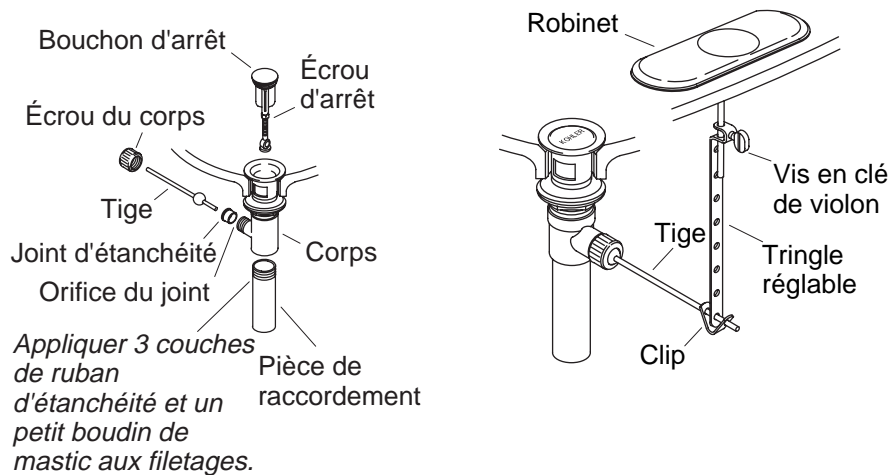

5. Installation complète de drain - Style A

- Pour les installations courantes, introduire l'extrémité courte de la tige dans l'orifice du joint du corps et sous le bouchon d'arrêt. Pour les installations anti-vandalisme, passer la tige à travers l'orifice dans le bouchon d'arrêt. Sécuriser avec l'écrou du corps.
- Retirer et ajuster le bouchon pour qu'il puisse s'élever à peu près de 3/8" (1 cm) en position d'ouverture. Pour ajuster, desserrer l'écrou du bouchon et raccourcir ou rallonger au besoin. Serrer l'écrou du bouchon.
- Appliquer trois couches de ruban d'étanchéité pour tige filetées et de la pâte à joint sur le filetage de la pièce de raccordement.
- Visser la pièce de raccordement dans la bride et serrer à la main.
- Glisser une extrémité du clip sur la tige. Glisser le raccord sur la tige avec la vis de serrage faisant face à l'arrière de l'appareil.
- Comprimer l'autre extrémité du clip, en alignant le trou avec la tige.
- Déplacer le raccord vers la position appropriée en comprimant le clip et en le faisant glisser sur la tige.
- Insérer la tige de levage dans le trou du robinet et à travers celui du raccord.
- Serrer la vis de serrage sur le raccord de manière à ce que le bouton de la tige de levage s'étende au dessus de l'orifice de la tige de levage.

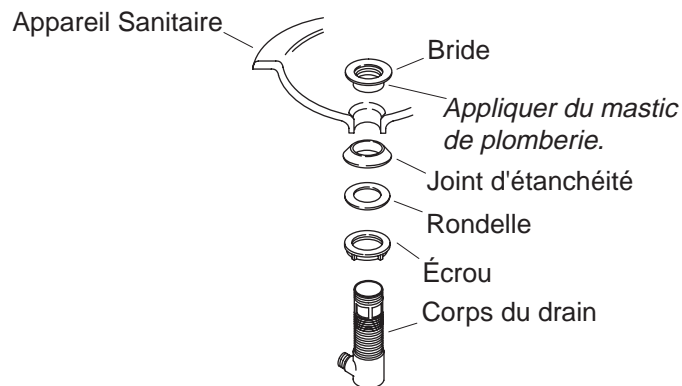

6. Installation de drain - Style B

- Retirer la pellicule protectrice de la bride.
- Appliquer un anneau de mastic d'étanchéité ou un produit semblable sur le dessous de la bride selon les instructions du fabricant du mastic.
- Assembler l'écrou, la rondelle plate et la bague d'étanchéité biseautée (biseau vers le haut) sur le corps.
- Introduire le corps du drain dans l'appareil, insérer le corps du drain dans l'orifice du drain.
- Du dessus de l'appareil, serrer délicatement à la main la bride sur le corps du drain.
- S'assurer que l'orifice d'étanchéité du corps du drain soit de face à l'appareil et serrer délicatement l'écrou.
- Retirer tout excédent de mastic de plombier ou joint d'étanchéité.

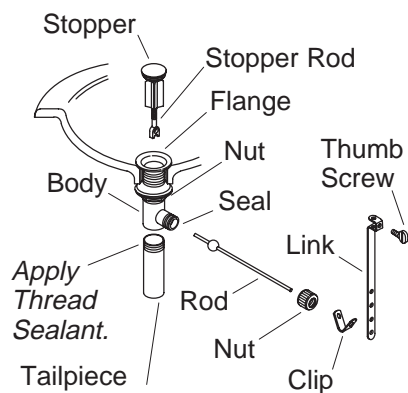

7. Installation complète du drain-Style B

- Introduire le joint d'étanchéité dans son orifice sur le corps.
- Insérer le bouchon d'arrêt dans la bride.
- Pour les installations courantes, insérer l'extrémité courte de la tige dans l'orifice d'étanchéité du corps **sous** le bouchon d'arrêt. Pour les installations anti-vandalisme, passer la tige **à travers** l'orifice du bouchon d'arrêt. Serrer à la main l'écrou du corps.
- Retirer et ajuster le bouchon selon le besoin pour qu'il s'élève à peu près de 3/8" (1 cm) en position d'ouverture. Pour ajuster, pivoter la tige d'arrêt filetée selon le besoin. Resserrer l'écrou du bouchon d'arrêt.
- Appliquer du ruban d'étanchéité au filetage de la pièce de raccordement et visser celui-ci au corps. Serrer fermement la pièce de raccordement.
- Glisser une extrémité du clip sur la tige. Glisser le raccord sur la tige avec la vis de serrage faisant face à l'arrière de l'appareil.
- Comprimer l'autre extrémité du clip, en alignant le trou avec la tige. Déplacer le raccord vers la position appropriée en comprimant le clip et en le faisant glisser sur la tige.
- Insérer la tige de levage dans le trou du robinet et à travers celui du raccord.
- Serrer la vis de serrage sur le raccord de manière à ce que le bouton de la tige de levage s'étende de 1/2" (1,3 cm) au dessus de l'orifice de la tige de levage.

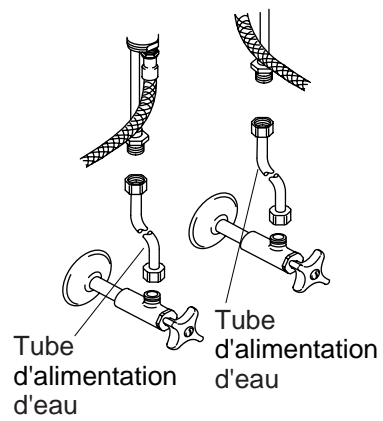

8. Connexions d'alimentation

- Installer le lavabo selon les instructions qui accompagnent le produit.
- Raccorder les tuyaux flexibles d'alimentation aux poignées des valves et aux arrêts d'alimentation. Gauche est chaud et droite est froid.
- Serrer toutes les connexions.

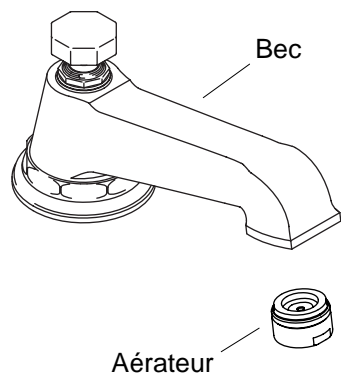

9. Vérification de l'Installation

- Installer la pièce de raccordement et le siphon en P (selon le besoin).
- S'assurer que tous les raccords soient bien serrés.
- Retirer l'aérateur en le tournant vers la gauche.
- Ouvrir le drain.
- Ouvrir l'alimentation d'eau principale et vérifier s'il y a des fuites. Réparer au besoin.
- Ouvrir l'eau chaude et l'eau froide et faire couler l'eau pendant environ une minute à travers le bec pour chasser tous les débris. Vérifier s'il y a des fuites. Fermer les arrivées d'eau.
- Retirer tous débris de l'aérateur puis réinstaller.

Guía de Instalación

Conjunto de grifería para lavabo

Herramientas y materiales



Llave
ajustable



Masilla de
plomería



Cinta
selladora

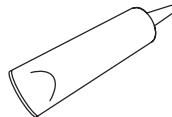

Sellador de
tubería

Gracias por elegir los productos de Kohler

Apreciamos su elección por la calidad de Kohler. Dedique unos minutos para leer este manual antes de comenzar la instalación. En caso de problemas de instalación o de funcionamiento, no dude en contactarnos. Nuestros números de teléfono y nuestra página web se encuentran en la última página. Gracias nuevamente por escoger a Kohler.

Antes de comenzar

- Cumpla con todos los códigos locales de plomería y de construcción.
- Cierre el suministro principal de agua.
- Revise atentamente las tuberías de alimentación y de desagüe para ver si están dañadas.
- Reemplace las tuberías de desagüe o suministro de ser necesario.
- En las instalaciones nuevas, instale la grifería antes de instalar el lavabo.
- Kohler Co. se reserva el derecho de modificar el diseño de la grifería sin previo aviso, tal como se especifica en la lista de precios.

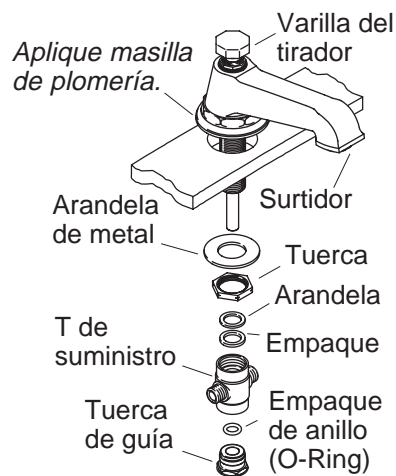

1. Instalación del surtidor

- Aplique una tira de masilla de plomería u otro sellador en la parte inferior del surtidor según las instrucciones del fabricante del sellador.
- Ubique el orificio central e inserte el surtidor.
- Instale la arandela de metal y una tuerca.
- Apriete bien la tuerca con una llave. No apriete demasiado.
- Elimine el exceso de masilla de plomería o sellador.
- Retire la tuerca de guía y el empaque de anillo (O-ring) de la T de suministro y guárdelos.
- Inserte la arandela y el empaque en la T de suministro.
- Enrosque la T de suministro en el surtidor con la mano hasta que esté apretada.
- Sostenga el surtidor en su lugar y apriete la T de suministro con una llave hasta que quede alineada por los lados. No apriete demasiado.
- Haga pasar el empaque de anillo (O-ring) por la varilla del tirador y enrosque la tuerca de guía en la T de suministro.
- Apriete la tuerca de guía en la T de suministro con una llave. No apriete demasiado.

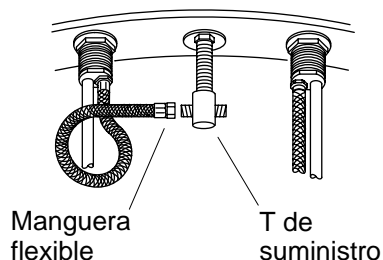
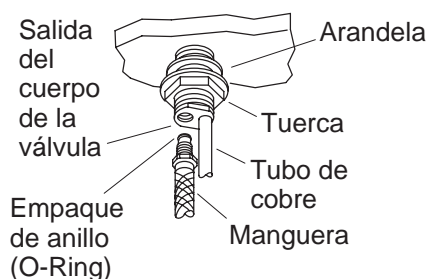

2. Instalación del cuerpo de la válvula

NOTA: El cuerpo de válvula que tiene marcado "Cold" (agua fría) con letras en azul junto al tubo, debe estar instalado a la derecha de la grifería.

- Aplique una tira de masilla de plomería u otro sellador en la parte inferior de los chapetones, según las instrucciones del fabricante.
- Introduzca los cuerpos de válvula de agua caliente y fría en los orificios de fijación por la parte superior del lavabo. Verifique que el cuerpo que tiene inscrito "COLD" (agua fría) esté instalado en el orificio derecho mirando desde el frente del lavabo.
- Instale una arandela y una tuerca en la parte inferior de cada cuerpo de válvula.
- Gire los cuerpos de válvula hasta que los tubos de cobre estén orientados hacia el exterior del lavabo.
- Sujete los cuerpos de válvula y al mismo tiempo, apriete las tuercas con una llave. No apriete demasiado.
- Elimine el exceso de masilla de plomería o sellador.
- Instale el empaque de anillo (O-ring) en la manguera y enrosque cada manguera en la salida del cuerpo de la válvula.
- Apriete las conexiones de la manguera en el cuerpo de válvula con una llave. No apriete demasiado.

Instalación del cuerpo de la válvula (cont.)

- Enrolle las mangueras como se ilustra y conéctelas a las entradas de la T de suministro. No utilice cinta selladora de roscas. No apriete demasiado.

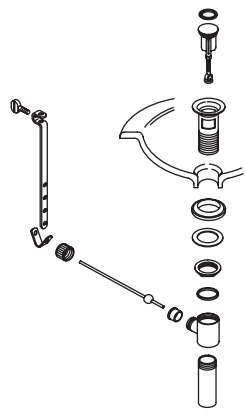

Estilo de desagüe A

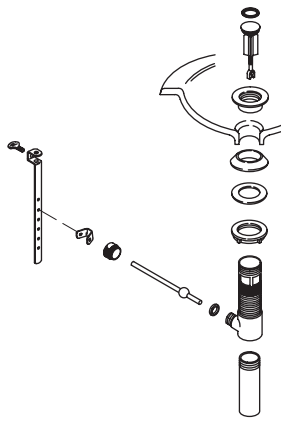

Estilo de desagüe B

3. Estilo de desagüe

- Consulte las ilustraciones de arriba para determinar el estilo de desagüe incluido con su grifería.
- Siga las instrucciones del estilo de su desagüe.

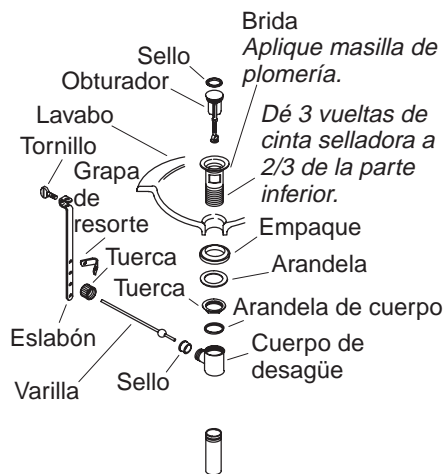

4. Instalación del desagüe - Estilo A

- Retire el material protector de la brida.
- Cubra dos tercios de la parte inferior de las roscas en la brida dando tres vueltas con cinta selladora.
- Aplique una tira de masilla de plomería u otro sellador en la parte inferior de la brida, según las instrucciones del fabricante.
- Inserte la brida en el orificio de desagüe del aparato sanitario.
- Monte el empaque (con la parte cónica hacia arriba) y la arandela en la brida, y enrosque la tuerca en la brida parcialmente. No apriete la tuerca completamente en este momento.
- Instale la arandela del cuerpo y el cuerpo de desagüe con el orificio de sellado orientado hacia el dorso del aparato sanitario, y apriete bien la tuerca. Tenga cuidado de no rayar el acabado.
- Elimine el exceso de masilla de plomería o sellador.
- Introduzca el obturador en la brida.
- Inserte el sello dentro del orificio de sellado en el cuerpo.

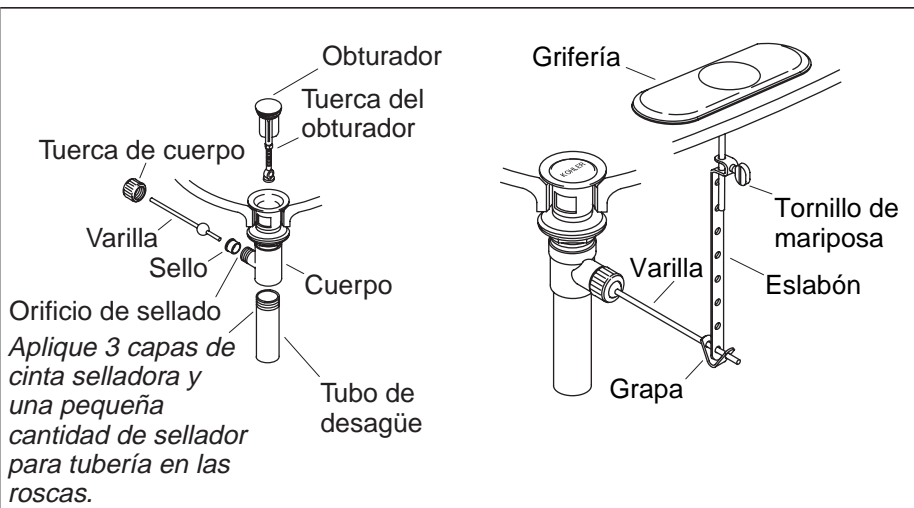

5. Termine la instalación del desagüe - Estilo A

- En las instalaciones normales, inserte el extremo corto de la varilla en el orificio de sellado del cuerpo y por debajo del obturador. Cuando realice instalaciones resistentes al vandalismo, inserte la varilla a través del orificio en el obturador. Fije con la tuerca del cuerpo.
- Retire y ajuste el obturador de manera que se levante aproximadamente 3/8" (1 cm) al abrirse. Para ajustarlo, afloje la tuerca del obturador y acorte o extienda el obturador cuanto sea necesario. Apriete la tuerca del obturador.
- Dé tres vueltas a las roscas del tubo de desagüe con cinta selladora y aplique una pequeña cantidad de sellador para tuberías a las roscas.
- Enrosque el tubo de desagüe en el cuerpo y apriételo bien.
- Deslice un extremo de la grapa por la varilla. Deslice el eslabón por la varilla con el tornillo de mariposa orientado hacia la parte posterior del aparato sanitario.
- Apriete el otro extremo de la grapa, alineando el orificio con la varilla.
- Mueva el eslabón a la posición correcta, apretando la grapa con los dedos y deslizándolo por la varilla.
- Inserte la varilla del tirador en el orificio de la grifería, y luego en el orificio del eslabón.

Termine la instalación del desagüe - Estilo A (cont.)

- Apriete el tornillo de mariposa en el eslabón de manera que la perilla del tirador de desagüe sobresalga por el orificio del tirador de desagüe.

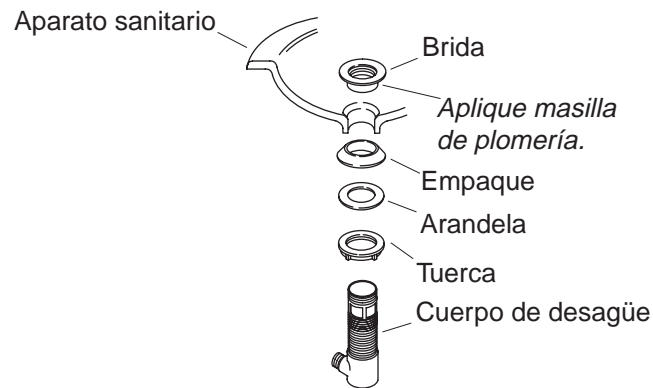

6. Instalación del desagüe - Estilo B

- Retire la cubierta protectora de la brida.
- Aplique una tira de masilla de plomería u otro sellador en la parte inferior de la brida, según las instrucciones del fabricante.
- Monte la tuerca, la arandela plana y el empaque cónico (con la parte cónica hacia arriba) por completo en el cuerpo.
- Inserte el cuerpo de desagüe en el orificio de desagüe por la parte inferior del aparato sanitario.
- Apriete bien la brida en el cuerpo de desagüe con la mano, por la parte superior del aparato sanitario.
- Asegúrese de que el orificio de sellado del cuerpo de desagüe esté orientado hacia el dorso del aparato sanitario y apriete bien la tuerca.
- Elimine el exceso de masilla de plomería o sellador.

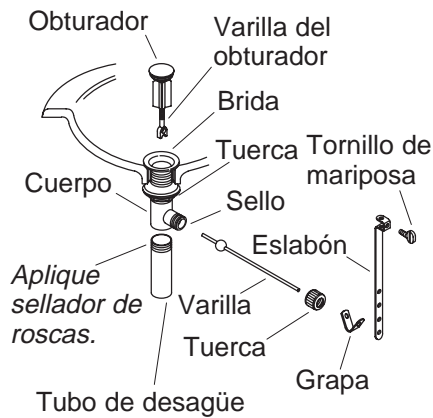

7. Termine la instalación del desagüe - Estilo B

- Empuje el sello dentro del orificio de sellado en el cuerpo.
- Introduzca el obturador en la brida.
- En las instalaciones normales, inserte el extremo corto de la varilla en el orificio de sellado del cuerpo y **por debajo** del obturador. Cuando realice instalaciones resistentes al vandalismo, inserte la varilla **a través** del orificio en el obturador. Apriete la tuerca del cuerpo a mano.
- Retire y ajuste el obturador cuanto sea necesario, de manera que se levante aproximadamente 3/8" (1 cm) al abrirse. Para ajustarlo, gire la varilla roscada del obturador hacia dentro o fuera según sea necesario. Vuelva a apretar la tuerca del obturador.
- Aplique cinta selladora de roscas a las roscas del tubo de desagüe y enrosque el tubo de desagüe en el cuerpo. Apriete bien el tubo de desagüe.
- Deslice un extremo de la grapa por la varilla. Deslice el eslabón por la varilla con el tornillo de mariposa orientado hacia la parte posterior del aparato sanitario.
- Apriete el otro extremo de la grapa, alineando el orificio con la varilla. Mueva el eslabón a la posición correcta, apretando la grapa con los dedos y deslizándolo por la varilla.
- Inserte la varilla del tirador en el orificio de la grifería, y luego en el orificio del eslabón.

Termine la instalación del desagüe - Estilo B (cont.)

- Apriete el tornillo de mariposa en el eslabón de manera que la perilla del tirador de desagüe sobresalga 1/2" (1,3 cm) por el orificio del tirador de desagüe.

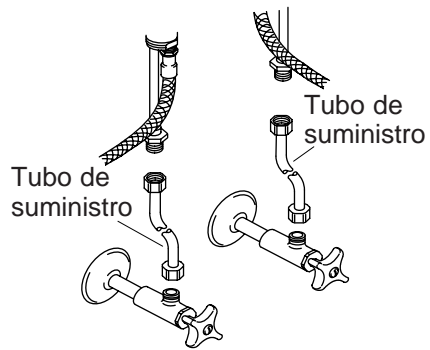

8. Conexiones de suministro

- Instale el lavabo siguiendo las instrucciones del fabricante.
- Conecte los tubos de suministro a los cuerpos de válvula y a las llaves de paso. El lado izquierdo corresponde al agua caliente, y el derecho, al agua fría.
- Apriete todas las conexiones.

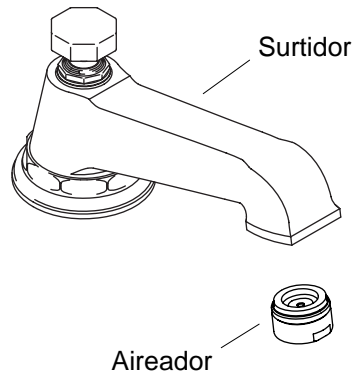

9. Verificación de la instalación

- Conecte el tubo de desagüe y el sifón tipo P (según sea necesario).
- Asegúrese de que todas las conexiones estén apretadas.
- Gire el aireador hacia la izquierda para quitarlo.
- Abra el desagüe.
- Abra el suministro de agua principal y verifique que no haya fugas. Repare según sea necesario.
- Abra las válvulas del agua fría y caliente, y deje que el agua corra durante un minuto para eliminar los residuos. Verifique que no haya fugas. Cierre las llaves de paso.
- Limpie el aireador y vuelva a instalarlo.

1033980-2-A

USA: 1-800-4-KOHLER
Canada: 1-800-964-5590
México: 001-877-680-1310

kohler.com

THE BOLD LOOK
OF **KOHLER**®

©2004 Kohler Co.

1033980-2-A