

KICHLER®

52" Sbyn LED

Product images may vary slightly from actual product.



INSTRUCTION MANUAL

TABLE OF CONTENTS

SAFETY RULES	4	FINISHING THE INSTALLATION	11
TOOLS REQUIRED	5	ATTACHING THE FAN BLADES	12
PACKAGE CONTENTS	5	INSTALLING SWITCH HOUSING	12
MOUNTING OPTIONS	6	INSTALLING THE LIGHT KIT	13
HANGING THE FAN	7	INSTALLING THE WALL CONTROL	15
INSTALLATION OF SAFETY SUPPORT	9	OPERATING INSTRUCTIONS	16
ELECTRICAL CONNECTIONS	10	TROUBLESHOOTING	17

SAFETY RULES

1. To reduce the risk of electric shock, insure electricity has been turned off at the circuit breaker or fuse box before beginning.
2. All wiring must be in accordance with the National Electrical Code and local electrical codes. Electrical installation should be performed by a qualified licensed electrician.
3. **WARNING:** To reduce the risk of fire or electric shock, use only the control provided with the fan.
4. **WARNING:** To reduce the risk of personal injury, use only the two steel screws (and lock washers) provided with the outlet box for mounting to the outlet box. Most outlet boxes commonly used for the support of lighting fixtures are not acceptable for fan support and may need to be replaced, consult a qualified electrician if in doubt.
5. To operate the reverse function on this fan, slide the reverse switch to the opposite position.
6. Avoid placing objects in the path of the blades.
7. To avoid personal injury or damage to the fan and other items, be cautious when working around or cleaning the fan.
8. Do not use water or detergents when cleaning the fan or fan blades. A dry dust cloth or lightly dampened cloth will be suitable for most cleaning.
9. After making the electrical connections, spliced conductors should be turned upward and pushed carefully up into outlet box. The wires should be spread apart with the ground wire and white (common) wire to one side with the black (load) wire to the other side of the outlet box.
10. Electrical diagrams are reference only. Light kits that are not packed with the fan must be ETL Listed and marked suitable for use with the model fan you are installing. Switches must be ETL General Use Switches. Refer to the Instructions packaged with the light kits and switches for proper assembly.

WARNING

TO REDUCE THE RISK OF PERSONAL INJURY, DO NOT BEND THE BLADE BRACKETS (ALSO REFERRED TO AS FLANGES) DURING ASSEMBLY OR AFTER INSTALLATION. DO NOT INSERT OBJECTS IN THE PATH OF THE BLADES.

TOOLS REQUIRED

- Phillips screwdriver
- Blade screwdriver
- 11 mm wrench
- Step ladder
- Wire cutters

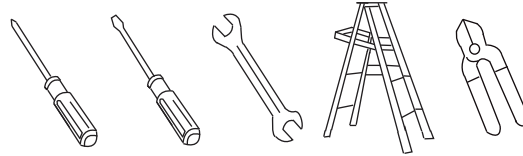

PACKAGE CONTENTS

Unpack your fan and check the contents . You should have the following items:

- | | |
|----------------------------|---|
| A. Mounting bracket | K. Wall Control System |
| B. Ball / downrod assembly | L. Package hardware |
| C. Canopy | 1) Mounting hardware : |
| D. Canopy Hole Cover | Wood screw (2) ,Flat Washer (2) , Screw (2) , |
| E. Coupling Cover | Lock washer (2), Wire Connector (3) |
| F. Motor Body | 2) Blade attachment hardware : |
| G. Fan Blade (3) | Screws (8) , Washers (8) |
| H. Switch Housing | 3) Safety cable hardware : |
| I. Light Kit | Wood screw (1) ,Spring washer (1), |
| J. Shade | Flat washer (1) |
| | 4) Balance kit |

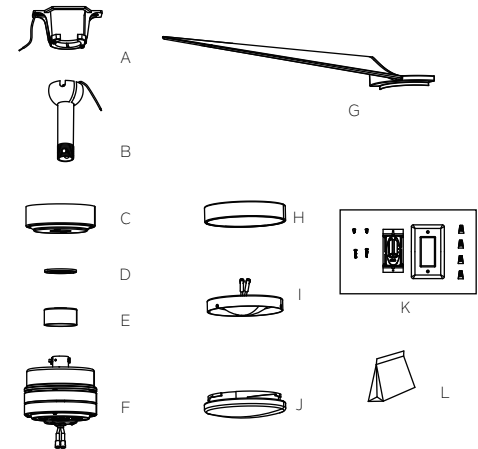

MOUNTING OPTIONS

If there isn't an existing UL (cUL for Canadian Installation) listed mounting box, then read the following instructions. Disconnect the power by removing fuses or turning off circuit breakers.

Secure the outlet box directly to the building structure. Use appropriate fasteners and building materials. The outlet box and its support must be able to fully support the moving weight of the fan (at least 50 lbs). Do not use plastic outlet boxes.

Figures 1, 2 and 3 are examples of different ways to mount the outlet box.

NOTE: If you are installing the ceiling fan on a sloped (vaulted) ceiling, you may need a longer downrod to maintain proper clearance between the tip of the blade and the ceiling. A minimum clearance of 12" is suggested for optimal operation.

NOTE: Depending on the location you have selected for installation, you may need to purchase and install a "Joist Hanger" for the support of the outlet box. Make sure the joist hanger you purchase has been designed for use with ceiling fans. (Fig. 4)

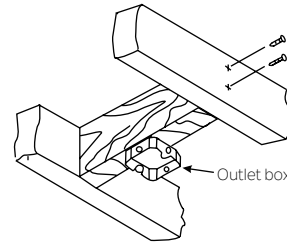

Fig. 1

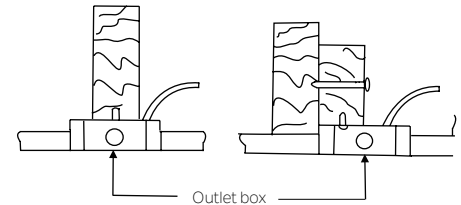

Fig. 2

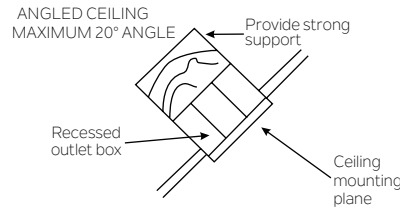

Fig. 3

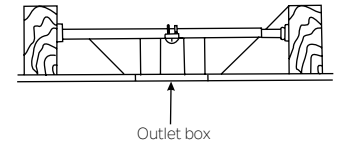

Fig. 4

HANGING THE FAN

REMEMBER to turn off the power before you begin installation. This is necessary for your safety and also the proper programming of the control system. To properly install your ceiling fan, follow the steps below.

Step 1. Before attaching fan to outlet box (not included), ensure the outlet box is securely fastened to at least two points to a structural ceiling member (a loose box will cause the fan to wobble). Pass the 120 volt supply wires from the ceiling outlet box through the center of the ceiling mounting bracket. Install mounting bracket to outlet box in ceiling using the screws and washers included with the outlet box or screws and washers in the hardware bag. (Fig. 5)

Step 2. Remove the hanger ball from downrod assembly by loosening set screws, removing the cross pin, and sliding ball off the rod. (Fig. 6)

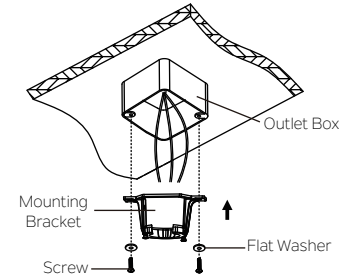

Fig. 5

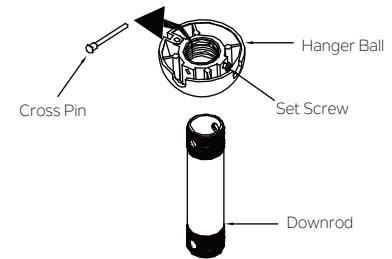

Fig. 6

HANGING THE FAN

Step 3. Loosen the two set screws and remove the clip and cross pin from the top coupling of the motor body. Carefully feed the fan wires and safety cable up through the downrod. Thread the downrod onto the motor coupling until the cross pin holes are aligned. Next, replace the cross pin and clip, and tighten both set screws. (Fig. 7)

Step 4. Slip the coupling cover, canopy hole cover and canopy onto the downrod. Carefully reinstall the hanger ball onto the downrod. Make sure the cross pin is in the correct position and the set screw is tight and the wires are not twisted. (Fig. 8)

Step 5. Now lift the motor body into position and place the hanger ball into the mounting bracket. Rotate until the "Check Tab" has dropped into the "Registration Slot" and seats firmly. (Fig. 9) The entire motor body should not rotate if this is done correctly.

WARNING: Failure to properly seat the "Check Tab" can damage the ceiling fan during operation.

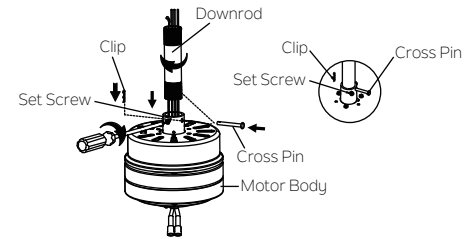

Fig. 7

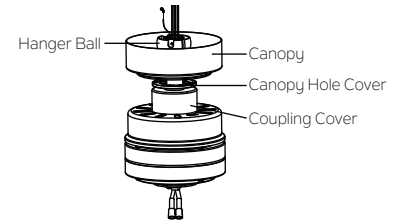

Fig. 8

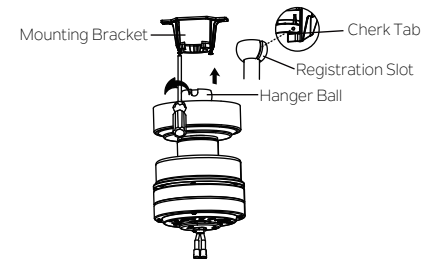

Fig. 9

INSTALLATION OF SAFETY SUPPORT (required for Canadian installation ONLY)

A safety support cable is provided to help prevent the ceiling fan from falling, please install it as follows.

Step 1. Drive a wood screw and washers into the side of the brace that holds the outlet box. Leave 3mm (1/8") of space between the support brace and the washer. (Fig. 10)

Step 2. Insert the safety cable through the mounting bracket and one of the holes in the outlet box into the ceiling. Adjust the length of the safety cable to reach the screw and washers by pulling the extra cable through the cable clamp until the overall length is correct, put the end of the cable back through the cable clamp, forming a loop at the end of the cable. Tighten the cable clamp securely. Now, put the loop in the end of the safety cable over the wood screw and under the washer. Tighten the wood screw securely. (Fig. 11)

NOTE: Although the safety support cable is required for Canadian installations only. It's a good idea to make the attachment with any installation.

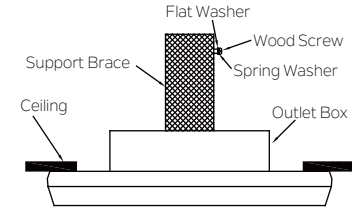

Fig. 10

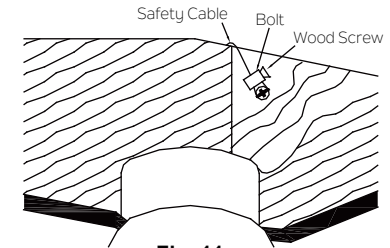

Fig. 11

MAKE THE ELECTRICAL CONNECTIONS

WARNING: To avoid possible electrical shock, be sure you have turned off the power at the main circuit panel before wiring. Follow the steps below to connect the fan to your household wiring. Use the wire connectors supplied with your fan. Secure the connector with electrical tape. Make sure there are no loose wire stands or connections.

WARNING: If your house wires are different colors other than referenced in this manual, stop immediately. A professional electrician is recommended to determine proper wiring.

- Step 1.** Connect the BLACK wire from the fan to BLACK wire marked "TO MOTOR L" from the wall control. (Fig.12)
- Step 2.** Connect the BLUE wire from the fan to BLUE wire marked "FOR LIGHT" from the wall control.(Fig.12)
- Step 3.** Connect the WHITE wire from the fan to the household neutral WHITE wire.(Fig. 12)
- Step 4.** Connect the BLACK with WHITE stripes wire marked "AC IN L" from the wall control to the household BLACK/WHITE supply wire.(Fig. 12)
- Step 5.** Connect GROUND(GREEN) wires from mounting bracket and downrod ball and wall control, to GROUND(GREEN) or BARE(COPPER) wire from house.(Fig.12)
- Step 6.** Secure the wire connection with plastic connectors provided. After connecting the wires, spread them apart so that the green and white wires are on one side of the outlet box. black and white stripes wire and blue wire are on the other side. (Fig. 12)

NOTE: Carefully tuck the wire connections up into the outlet box.

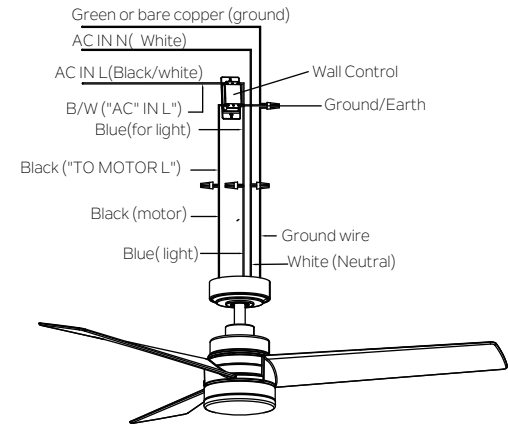

Fig. 12

FINISHING THE INSTALLATION

NOTE: Before continuing , make sure the power is disconnected by turning off the circuit breaker or removing the fuse at the circuit box.

Step 1. Remove one of the two shoulder screws in the mounting bracket. Loosen the second shoulder screw without fully removing it. (Fig. 13)

Step 2. Assemble canopy by rotating key slot in canopy over shoulder screw in mounting bracket. Reinstall the shoulder screw that was previously removed, then retighten two shoulder screws securely,(Fig.14)

Step 3. Securely attach and tighten the canopy hole cover over the shoulder screws in the mounting bracket utilizing the keyslot twist-lock feature. (Fig. 15)



Fig. 13

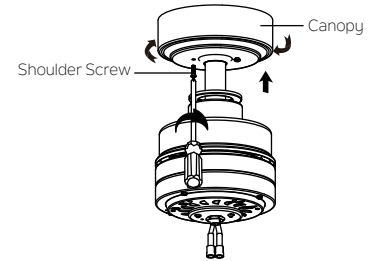

Fig. 14

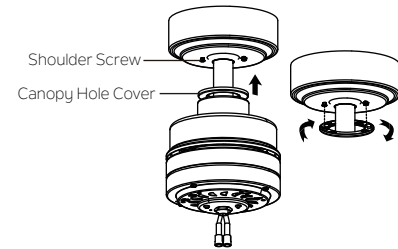

Fig. 15

ATTACHING THE FAN BLADES

NOTE: Before continuing, make sure the power is disconnected by turning off the circuit breaker or removing the fuse at the circuit box.

Step 1. Lightly attach the blade to the motor body with washers and screws found in the blade attachment hardware pack. Then, securely tighten after two screws are attached.(Fig.16)

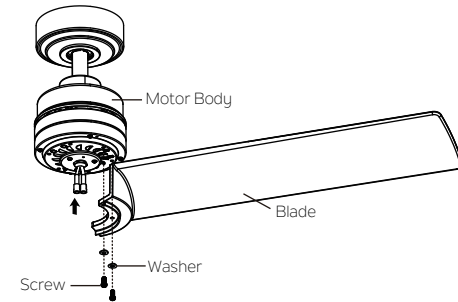

Fig. 16

INSTALLING THE SWITCH HOUSING

NOTE: Before continuing installation, confirm that the power is still turned off at the main circuit breaker or by removing the circuit fuse. Turning the power off using a wall switch is not sufficient to prevent electrical shock.

Step 1. Remove one of three mounting plate screws preinstalled on mounting plate and keep for later use. Loosen the other two (do not remove).(Fig.17)

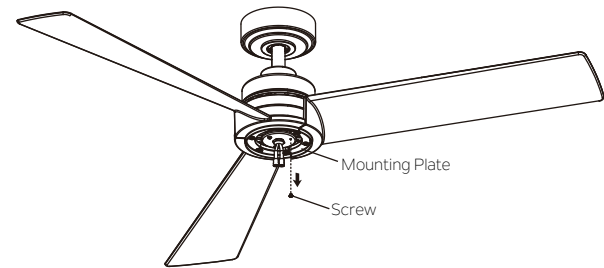

Fig. 17

INSTALLING THE SWITCH HOUSING

Step 2. Place the two slot holes on the switch housing over the 2 screws previously loosened from the mounting plate. Rotate the switch housing until it locks in place at the narrow end of the key holes. Secure by tightening the 2 screws previously loosened and the one previously removed. (Fig. 18)

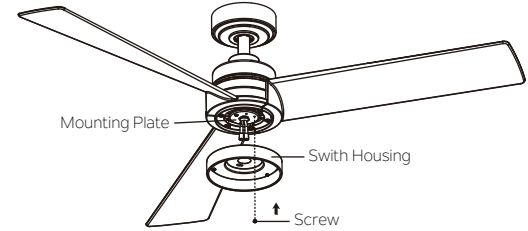

Fig. 18

INSTALLING THE LIGHT KIT

NOTE: Before continuing installation, confirm that the power is still turned off at the main circuit breaker or by removing the circuit fuse. Turning the power off using a wall switch is not sufficient to prevent electrical shock.

Step 1. Remove one of the three screws pre-installed on the outer edge side of the switch housing and save for later use. Loosen the other two (do not removed). (Fig. 19)

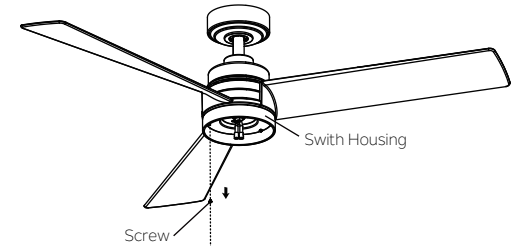

Fig. 19

INSTALLING THE LIGHT KIT

Step 2. Hold the light kit close to the switch housing and connect the WHITE wires from the light kit and fan by pushing the connectors together. Follow the same procedure with the BLACK wires. (Fig. 20)

Step 3. Tuck the connections neatly into the light kit. Place the two slot holes on the light kit over the 2 screws previously loosened from the switch housing. Rotate the light kit until it locks in place at the narrow end of the key holes. Secure by tightening the 2 screws previously loosened and the one previously removed.(Fig.20)

Step 4. Secure the shade to switch Housing by twisting in a clockwise direction. Do not over-tighten. (Fig. 21)

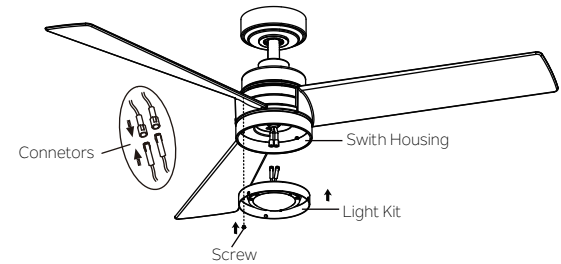

Fig. 20

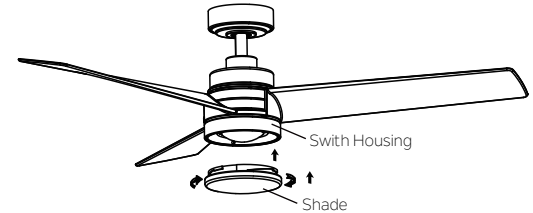

Fig. 21

INSTALLING THE WALL CONTROL

All wiring must be in accordance with the National Electrical Code and local electrical codes. Electrical installation should be performed by a qualified licensed electrician. Select a location to install your wall control. You can replace an existing wall switch, or install the wall control on ANY flat surface.

NOTE: SWITCH INSTALLATION MUST COMPLY WITH ALL LOCAL AND NATIONAL ELECTRIC CODE .

Step 1. Remove the existing wall plate and the old switch from the wall outlet box, place the new control and wall plate. Wire nut the lead wire (hot) together and push back inside the outlet box. (Fig. 22) or select the desired location with a new wall outlet box.

Step 2. Use the screws provided to secure the wall control to the outlet box.(Fig. 23)

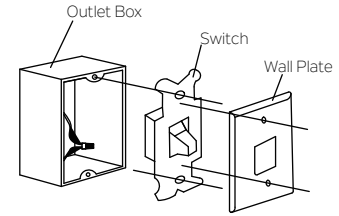

Fig. 22

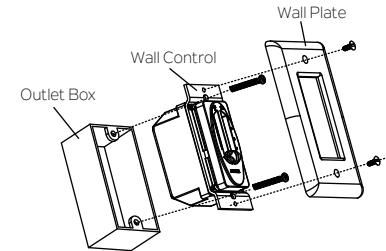

Fig. 23

OPERATING INSTRUCTIONS

Restore power to ceiling fan and test for proper operation.

1. Fan Control: To start the fan. Slide the selected speed switch to run the fan at the desired speed:(Fig.24)

- 1 - High speed;
- 2 - Medium speed;
- 3 - Medium-high speed;
- 4 - Low speed;

2. Light Control: Slide to turn the light on or off, and light dimming.(Fig.24)

3. Reverse Switch: Controls direction, forward or reverse.(Fig.25)

Your fan is shipped from the factory with the reversing switch positioned to circulate air downward. If airflow is desired in opposite direction, turn the fan off and wait for the blades to stop running. then slide the reversing switch to the opposite position, and turn the fan on again. The fan blades will turn in the opposite direction and reverse the airflow.

Your New Kichler Ceiling Fan is now ready to use. Remember to RESTORE all power.

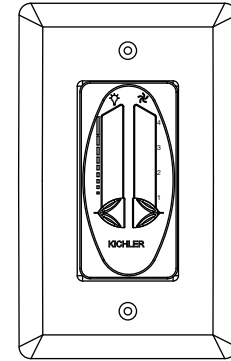

Fig. 24

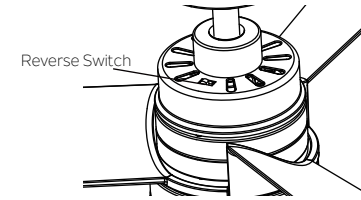

Fig. 25

TROUBLESHOOTING

Problem

Solution

Fan will not start.

1. Check circuit fuses or breakers.
2. Check all electrical connections to insure proper contact. **CAUTION:** Make sure the main power is OFF when checking any electrical connection.
3. Make sure the transmitter batteries are installed properly. Positive (+) side facing out.
4. Insure the batteries have a good charge.

Fan sounds noisy.

1. Make sure all motor housing screws are snug.
2. Make sure the screws that attach the fan blade brackets to the motor are tight.
3. Make sure wire nut connections are not rubbing against each other or the interior wall of the switch housing. **CAUTION:** Make sure main power is off.
4. Allow a 24-hour "breaking-in" period. Most noise associated with a new fan disappear during this time.
5. If using an optional light kit, make sure the screws securing the glassware are tight. Make sure the light bulbs are not touching any other component.
6. Do not connect this fan to a wall mounted variable speed control(s). They are not compatible with ceiling fan motors or remote controls.
7. Make sure the upper canopy has a short distance from the ceiling. It should not touch the ceiling.

Fan wobble.

1. Check that all blade and blade arm screws are secure.
2. Most fan wobbling problems are caused when blade levels are unequal. Check this level by selecting a point on the ceiling above the tip of one of the blades. Measure this distance. Rotate the fan until the next blade is positioned for measurement. Repeat for each blade. The distance deviation should be equal within 1/8".
3. Use the enclosed Blade Balancing Kit if the blade wobble is still noticeable.
4. If the blade wobble is still noticeable, interchanging two adjacent (side by side) blades can redistribute the weight and possibly result in smoother operation.

TROUBLESHOOTING

Problem

Remote control malfunction.

Solution

1. Ceiling Fans with remote control systems CAN NOT be operated in conjunction with any other control system EXCEPT a basic On/Off wall switch, if desired.

KICHLER®

www.kichler.com

KICHLER® LIGHTING LLC

7711 EAST PLEASANT VALLEY ROAD P.O. BOX 318010

CLEVELAND, OHIO 44131-8010

CUSTOMER SERVICE 866.558.5706

8:30 AM TO 5:00 PM EST, MONDAY - FRIDAY

KICHLER®

52" Sbyn LED

Las imágenes pueden variar levemente respecto del producto real.



MANUAL DE INSTRUCCIONES

ÍNDICE

NORMAS DE SEGURIDAD	4	FINALIZACIÓN DE LA INSTALACIÓN	11
HERRAMIENTAS REQUERIDAS	5	ACOPLAMIENTO DE LAS ASPAS DEL VENTILADOR	12
CONTENIDO DEL ENVASE	5	INSTALACIÓN DE LA CAJA DE INTERRUPTORES	12
OPCIONES DE MONTAJE	6	INSTALACIÓN DEL KIT DE ILUMINACIÓN	13
CÓMO COLGAR EL VENTILADOR	7	INSTALACIÓN DEL CONTROL DE PARED	15
INSTALACIÓN DEL SOPORTE DE SEGURIDAD... 9		INSTRUCCIONES DE FUNCIONAMIENTO	16
CONEXIONES ELÉCTRICAS	10	LOCALIZACIÓN Y RESOLUCIÓN DE PROBLEMAS.....	17

NORMAS DE SEGURIDAD

1. Para reducir el riesgo de descarga eléctrica, asegúrese de haber cortado el suministro de energía desde el disyuntor o la caja de fusibles antes de comenzar.
2. Todo el cableado debe realizarse conforme a lo establecido por el Código Eléctrico Nacional y a los códigos eléctricos locales. La instalación eléctrica debe ser realizada por un electricista con licencia profesional.
3. **ADVERTENCIA:** Para reducir el riesgo de incendio o descarga eléctrica, utilice únicamente el control proporcionado con el ventilador.
4. **ADVERTENCIA:** Para reducir el riesgo de lesiones personales, utilice únicamente los dos tornillos de acero (y las arandelas de acero) proporcionados con la caja de distribución eléctrica para su instalación. La mayoría de las cajas de distribución eléctrica utilizadas comúnmente para el soporte de artefactos de iluminación no resultan adecuadas para el soporte de ventiladores y pueden requerir un reemplazo; consulte a un electricista matriculado si tiene alguna duda.
5. Para operar la función inversa en este ventilador, deslice el interruptor de sentido inverso a la posición contraria.
6. Evite colocar objetos en el recorrido de las aspas del ventilador.
7. Para evitar lesiones personales o daños al ventilador y otros objetos, tome todos los recaudos necesarios al limpiar o trabajar en el ventilador.
8. No utilice agua ni detergente para limpiar el ventilador o las aspas del ventilador. Un paño seco o levemente humedecido será suficiente para realizar la mayoría de las tareas de limpieza.
9. Después de realizar las conexiones eléctricas, los empalmes de los conductores deben colocarse hacia arriba y empujarse con cuidado hacia arriba hasta introducirse en la caja de distribución eléctrica. Los cables deben estar bien espaciados con el cable de puesta a tierra y el cable blanco (común) hacia un costado y con el cable negro (carga) hacia el otro costado de la caja de distribución eléctrica.
10. Los diagramas de conexiones eléctricas se incluyen sólo a modo de referencia. Los kits de iluminación no incluidos con el ventilador deben contar con certificación ETL y estar autorizados para uso con el modelo de ventilador que usted esté instalando. Los interruptores deben ser interruptores de uso general con certificación ETL. Consulte las instrucciones que se incluyen con los kits de iluminación y los interruptores para un ensamblaje adecuado.

ADVERTENCIA
PARA REDUCIR EL RIESGO DE LESIONES PERSONALES, NO CURVE LOS SOPORTES DE LAS ASPAS (TAMBIÉN DENOMINADOS ABRAZADERAS) DURANTE EL ENSAMBLAJE O DESPUÉS DE LA INSTALACIÓN. NO INSERTE OBJETOS EN EL RECORRIDO DE LAS ASPAS.

HERRAMIENTAS REQUERIDAS

- Destornillador
- Phillips
- Destornillador plano
- Llave de 11 mm
- Escalera
- Cortacables

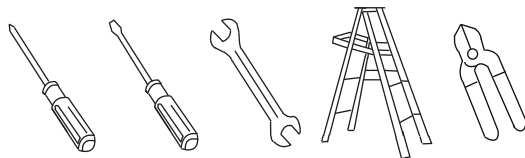

CONTENIDOS DEL ENVASE

Retire el ventilador de la caja y verifique que estén todos los componentes. La caja debería contener los siguientes elementos:

- A. Soporte de montaje
 - B. Ensamblaje de vástago de extensión / bola
 - C. Cubierta
 - D. Tapa del orificio de la cubierta
 - E. Tapa de acoplamiento
 - F. Cuerpo del motor
 - G. Aspa del ventilador (3)
 - H. Caja de interruptores
 - I. Kit de iluminación
 - J. Pantalla
 - K. Sistema de control de pared
 - L. Bolsa con piezas metálicas
- 1) Piezas metálicas de montaje:
Tirafondo (2), Arandela plana (2), Tornillo (2), Arandela de seguridad (2), Conector de cable (3)
- 2) Piezas metálicas para acoplamiento de las aspas:
Tornillos (8), Arandelas (8)
- 3) Piezas metálicas del cable de seguridad:
Tirafondo (1), Arandela de resorte (1), Arandela plana (1)
- 4) Kit de balanceo

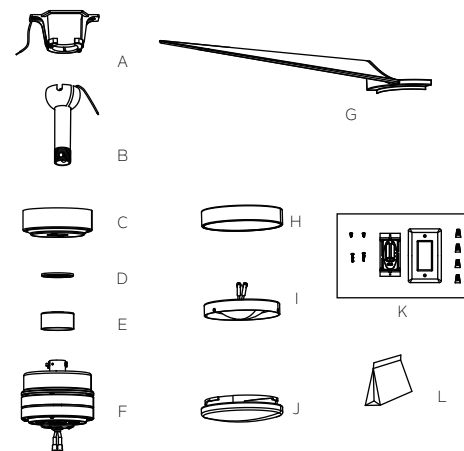

OPCIONES DE MONTAJE

Si no hay ninguna caja de montaje existente con certificación UL (cUL para instalación en Canadá), entonces lea las siguientes instrucciones. Desconecte el suministro de energía eléctrica retirando los fusibles o apagando el disyuntor.

Sujete la caja de distribución directamente a la estructura de la construcción. Utilice tornillos de fijación y materiales de construcción. La caja de distribución eléctrica y su soporte deben ser capaces de soportar completamente el peso en movimiento del ventilador (por lo menos 50 libras).

No utilice cajas de distribución eléctrica de plástico.

Las figuras 1, 2 y 3 son ejemplos de diferentes formas de montaje de la caja de distribución.

NOTA: Si usted está instalando el ventilador de techo en un cielorraso cóncavo (abovedado), es posible que necesite un vástago de extensión más largo para mantener la separación adecuada entre el extremo de las aspas y el techo. Se recomienda una separación de 12" para un funcionamiento óptimo.

NOTA: Dependiendo del lugar que haya seleccionado para la instalación, es posible que usted necesite comprar e instalar un "colgante de viga" para el soporte de la caja de distribución eléctrica. Asegúrese de que el colgante de viga que compre se haya diseñado para uso con ventiladores de techo. (Fig. 4)

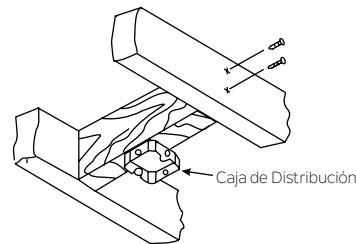

Fig. 1

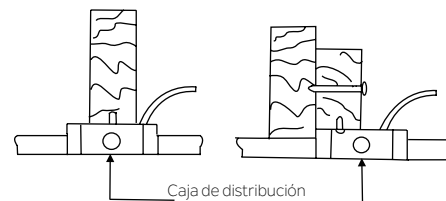

Fig. 2

TECHO ÁNGULADO 20"

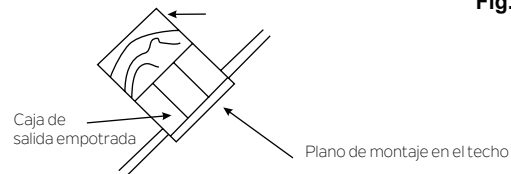

Fig. 3

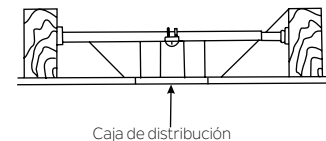

Fig. 4

CÓMO COLGAR EL VENTILADOR

RECUERDE desconectar el suministro de energía eléctrica antes de comenzar con la instalación. Esto resulta necesario para su seguridad y también para la programación adecuada del sistema de control. Para instalar su ventilador de techo de manera adecuada, siga los pasos detallados a continuación.

Paso 1. Antes de acoplar el ventilador con la caja de distribución eléctrica (no incluida), asegúrese de que la caja esté bien ajustada a por lo menos dos puntos de un elemento estructural del techo (una caja suelta podría provocar el tambaleo del ventilador). Pase los cables de alimentación de 120 voltios desde la caja de distribución eléctrica a través del centro del soporte de montaje de techo. Instale el soporte de montaje con la caja de distribución eléctrica en el techo utilizando los tornillos y las arandelas que se incluyen con la caja de distribución o los tornillos y arandelas de la bolsa de piezas metálicas. (Fig. 5)

Paso 2. Retire la bola colgante del ensamblaje del vástago de extensión aflojando los tornillos de presión, retirando el pasador transversal y deslizando la bola del vástago. (Fig. 6)

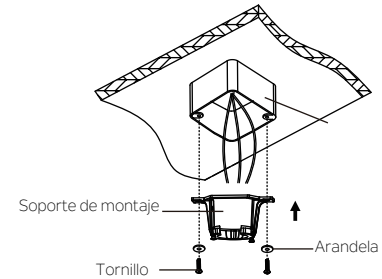

Fig. 5

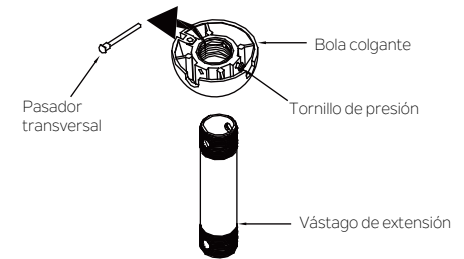

Fig. 6

CÓMO COLGAR EL VENTILADOR

Paso 3. Afloje los dos tornillos de presión y retire el pasador transversal y enganche el acoplamiento superior del cuerpo del motor. Con cuidado, conecte los cables del ventilador y el cable de seguridad a través del vástago de extensión. Enrosque el vástago de extensión en el acoplamiento del motor hasta que los orificios del pasador transversal se encuentren alineados. Luego, reemplace el pasador transversal y enganche, y ajuste ambos tornillos de presión. (Fig. 7)

Paso 4. Deslice la tapa del acoplamiento, la tapa del orificio de la cubierta y la cubierta sobre el vástago de extensión. Con cuidado vuelva a instalar la bola colgante sobre el vástago de extensión. Asegúrese de que el pasador transversal esté en posición correcta y que el tornillo de presión esté ajustado y los cables no estén retorcidos. (Fig. 8)

Paso 5. Ahora, levante el cuerpo del motor hasta ubicarlo en posición y coloque la bola colgante dentro del soporte colgante. Gire hasta que la "pestaña de verificación" haya caído en la "ranura de registro" y se haya asentado con firmeza. (Fig. 9). El cuerpo del motor no girará si esto no se hace correctamente.

ADVERTENCIA: El asiento incorrecto de la "pestaña de verificación" puede dañar el ventilador de techo durante el funcionamiento.

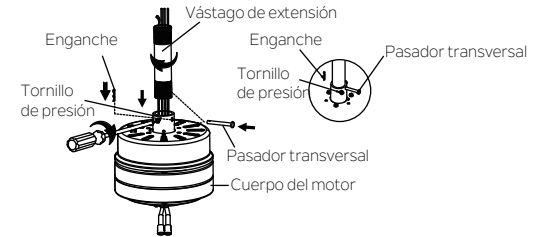

Fig. 7

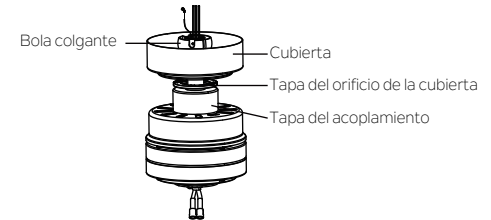

Fig. 8

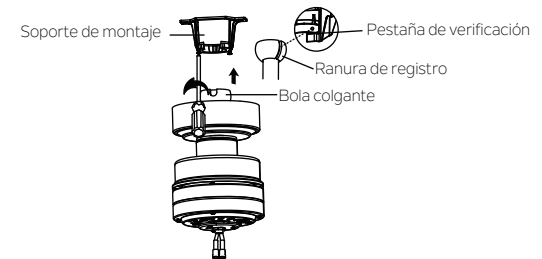

Fig. 9

INSTALACIÓN DEL SOPORTE DE SEGURIDAD

(se requiere ÚNICAMENTE para su instalación en Canadá)

Se incluye un cable de soporte de seguridad que contribuye a evitar que el ventilador de techo se caiga; debe instalarse de la siguiente manera.

Paso 1. Inserte un tirafondo y arandelas en el costado de la abrazadera que sostiene la caja de distribución eléctrica. Deje un espacio de 3 mm (1/8") entre la abrazadera de soporte y la arandela. (Fig. 10)

Paso 2. Inserte el cable de seguridad a través del soporte de montaje y uno de los orificios de la caja de distribución eléctrica hasta el interior del techo. Ajuste la longitud del cable de seguridad para alcanzar el tornillo y las arandelas jalando todo el cable extra a través del sujetacables hasta que la longitud total sea la correcta; coloque el extremo del cable hacia atrás a través del sujetacables, formando un bucle al final del cable. Ajuste el sujetacables con firmeza. Ahora, coloque el bucle al final del cable de seguridad por encima del tirafondo y por debajo de la arandela. Ajuste bien el tirafondo. (Fig. 11)

NOTA: Aunque el cable de soporte de seguridad se requiere únicamente para instalaciones en Canadá, se recomienda su uso con cualquier instalación.

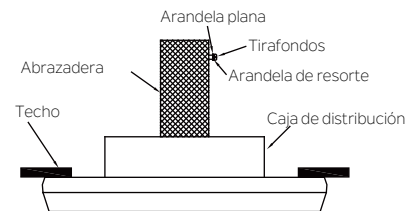

Fig. 10

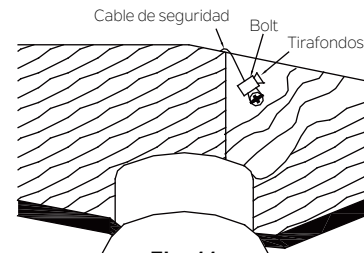

Fig. 11

CONEXIONES ELÉCTRICAS

ADVERTENCIA: Para evitar posibles descargas eléctricas, asegúrese de haber desconectado el suministro de energía eléctrica desde el panel central de circuitos antes de realizar el cableado. Siga los pasos a continuación para conectar el ventilador al cableado de su hogar. Utilice los conectores de cables proporcionados con el ventilador. Asegure el conector con cinta aislante. Asegúrese de que no haya conexiones ni cables sueltos.

ADVERTENCIA: Si los cables de su hogar son de diferentes colores a los que se muestran en este manual, interrumpa de inmediato la instalación. Se recomienda consultar a un electricista profesional para determinar el cableado adecuado.

Paso 1. Conecte el cable NEGRO del ventilador al cable NEGRO marcado como “AL MOTOR L” desde el control de pared. (Fig.12.)

Paso 2. Conecte el cable AZUL del ventilador al cable AZUL marcado como “PARA ILUMINACIÓN” desde el control de pared. (Fig.12)

Paso 3. Conecte el cable BLANCO del ventilador al cable neutro BLANCO de su hogar. (Fig. 12)

Paso 4. Conecte el cable rayado BLANCO Y NEGRO marcado como “CA EN L” del control de pared al cable de alimentación BLANCO/NEGRO de su hogar. (Fig. 12)

Paso 5. Conecte los cables de PUESTA A TIERRA (VERDES) desde el soporte de montaje y la bola del vástago de extensión y el control de pared al cable de PUESTA A TIERRA (VERDE) o SIN RECUBRIMIENTO (COBRE) de su hogar. (Fig. 12)

Paso 6. Asegure la conexión del cable con los conectores plásticos proporcionados. Luego de haber conectado los cables, sepárelos de manera que el cable verde y el cable blanco estén de un costado de la caja de distribución eléctrica y el cable rayado blanco y negro y el cable azul estén del otro costado. (Fig. 12)

NOTA: Inserte las conexiones de cable con cuidado en la caja de distribución eléctrica.

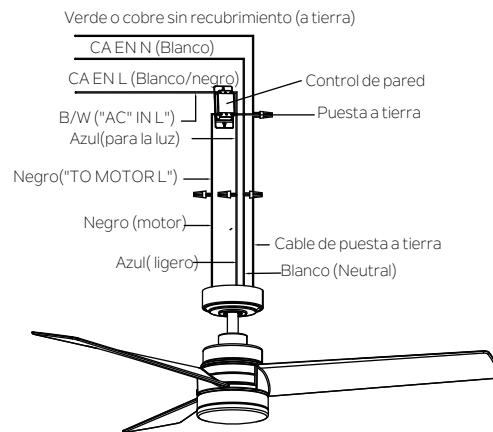

Fig. 12

FINALIZACIÓN DE LA INSTALACIÓN

NOTA: Antes de continuar, asegúrese de haber desconectado el suministro de energía eléctrica apagando el disyuntor o retirando el fusible de la caja de circuitos.

Paso 1. Retire uno de los dos tornillos de resalto en el soporte de montaje. Afloje el segundo tornillo de resalto sin retirarlo por completo. (Fig. 13)

Paso 2. Ensamble la cubierta haciendo girar la ranura principal en la cubierta sobre el tornillo de resalto en el soporte de montaje. Vuelva a instalar el tornillo de resalto que se había retirado anteriormente, y luego vuelva a ajustar bien los dos tornillos de resalto. (Fig.14)

Paso 3. Sujete con firmeza y ajuste la tapa del orificio de la cubierta sobre los tornillos de resalto en el soporte de montaje utilizando la ranura principal de cierre por torsión. (Fig. 15)

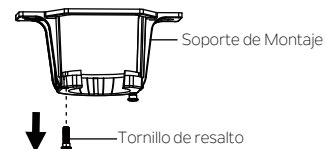

Fig. 13

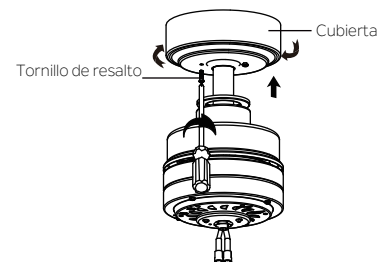

Fig. 14

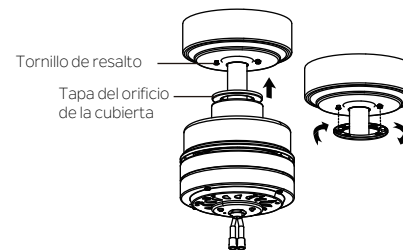

Fig. 15

ACOPLAMIENTO DE LAS ASPAS DEL VENTILADOR

NOTA: Antes de continuar, asegúrese de haber desconectado el suministro de energía eléctrica apagando el disyuntor o retirando el fusible de la caja de circuitos.

Paso 1. Sujete levemente el aspa al cuerpo del motor con arandelas y tornillos proporcionados en el paquete de piezas metálicas de acoplamiento de las aspas. Luego, ajuste bien después de haber acoplado los dos tornillos. (Fig. 16).

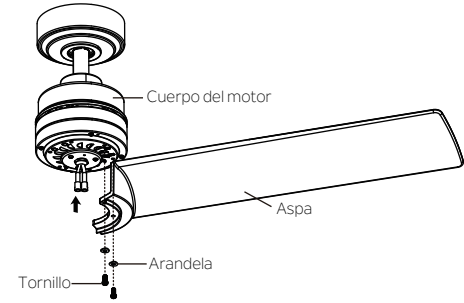

Fig. 16

INSTALACIÓN DE LA CAJA DE INTERRUPTORES

NOTA: Antes de continuar con la instalación, asegúrese de que la electricidad esté desconectada desde el disyuntor o retire el fusible del circuito. Cortar la electricidad utilizando un interruptor de pared no es suficiente para evitar descargas eléctricas.

Paso 1. Retire uno de los tres tornillos de la placa de montaje preinstalados en la placa de montaje y guarde estas piezas para uso posterior. Afloje los otros dos (no los retire). (Fig. 17)

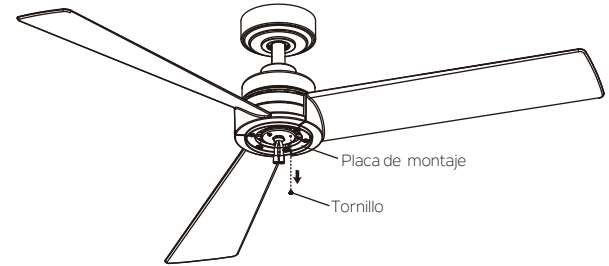

Fig. 17

INSTALACIÓN DE LA CAJA DE INTERRUPTORES

Paso 2. Coloque los dos orificios ovalados en la caja de interruptores sobre los 2 tornillos aflojados anteriormente de la placa de montaje. Haga girar la caja de interruptores hasta que se trabe en su lugar en el extremo angosto de los orificios principales. Asegure ajustando los 2 tornillos aflojados previamente y el retirado anteriormente. (Fig. 18)

INSTALACIÓN DEL KIT DE ILUMINACIÓN

NOTA: Antes de continuar con la instalación, asegúrese de que la electricidad esté desconectada desde el disyuntor o retire el fusible del circuito. Cortar la electricidad utilizando un interruptor de pared no es suficiente para evitar descargas eléctricas.

Paso 1. Retire uno de los tres tornillos preinstalados en el borde externo de la caja de interruptores y guarde estas piezas para uso posterior Afloje los otros dos (no los retire). (Fig. 19)

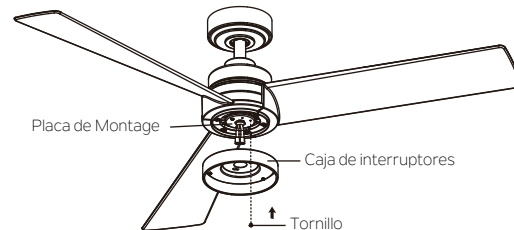

Fig. 18

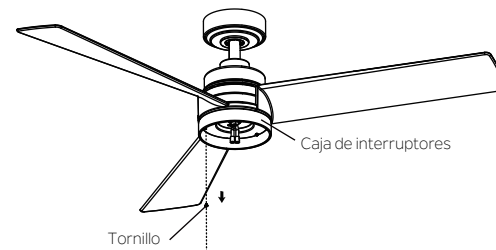

Fig. 19

INSTALACIÓN DEL KIT DE ILUMINACIÓN

Paso 2. Sujete el kit de iluminación cerca de la caja de interruptores y conecte los cables BLANCOS del kit de iluminación y el ventilador haciendo presión entre los conectores. Siga el mismo procedimiento con los cables NEGROS. (Fig. 20)

Paso 3. Inserte las conexiones en forma ordenada dentro del kit de iluminación. Coloque los dos orificios ovalados en el kit de iluminación sobre los 2 tornillos aflojados anteriormente de la caja de interruptores. Haga girar el kit de iluminación hasta que se trabe en su lugar en el extremo angosto de los orificios principales. Asegure ajustando los 2 tornillos aflojados previamente y el retirado anteriormente. (Fig. 20)

Paso 4. Sujete la pantalla a la caja de interruptores haciéndola girar en sentido horario. No ajuste en exceso. (Fig. 21)

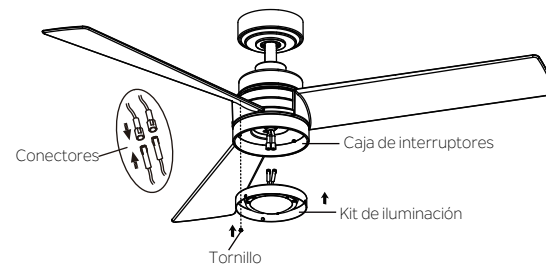

Fig. 20

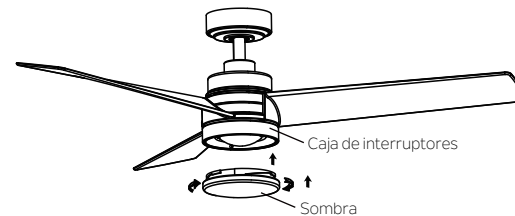

Fig. 21

INSTALACIÓN DEL CONTROL DE PARED

Todo el cableado debe realizarse conforme a lo establecido por el Código Eléctrico Nacional y a los códigos eléctricos locales. La instalación eléctrica debe ser realizada por un electricista con licencia profesional. Seleccione el lugar de instalación del control de pared. Puede reemplazar un interruptor de pared existente o instalar el control de pared en CUALQUIER superficie plana.

NOTA: LA INSTALACIÓN DEL INTERRUPTOR DEBE CUMPLIR CON LAS DISPOSICIONES DE TODOS LOS CÓDIGOS LOCALES Y DEL CÓDIGO ELÉCTRICO NACIONAL.

Paso 1. Retire la placa de pared existente y el antiguo interruptor de la caja de distribución eléctrica de la pared, coloque el nuevo control y la placa de pared. Conecte la tuerca para cable y el cable principal (caliente) entre sí y vuelva a empujarlos hacia el interior de la caja de distribución eléctrica (Fig. 22) o seleccione la ubicación deseada con una nueva caja de distribución eléctrica de pared.

Paso 2. Utilice los tornillos proporcionados para asegurar el control de pared a la caja de distribución eléctrica. (Fig. 23).

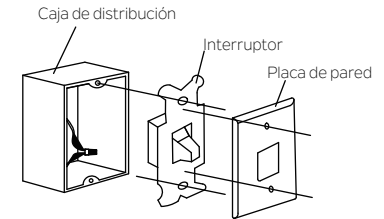

Fig. 22

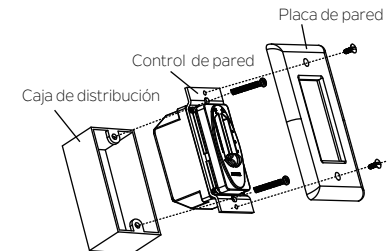

Fig. 23

INSTRUCCIONES DE FUNCIONAMIENTO

Vuelva a conectar la energía al ventilador de techo y pruebe su funcionamiento adecuado.

1. Control del ventilador: Para hacer funcionar el ventilador. Deslice el interruptor de velocidad seleccionado para hacer funcionar el ventilador a la velocidad deseada: (Fig. 24)

- 1- Alta velocidad;
- 2- Velocidad media;
- 3- Velocidad media-alta;
- 4- Baja velocidad;

2. Control de la iluminación: Deslice para encender o apagar la luz, y regule la intensidad de la luz. (Fig. 24)

3. Interruptor de sentido inverso: Controla la dirección, hacia adelante o en sentido inverso. (Fig. 25)

El ventilador viene configurado de fábrica con el interruptor de sentido inverso posicionado para que el aire circule hacia abajo. Si se desea generar una circulación de aire en sentido contrario, apague el ventilador y espere que las aspas se hayan detenido. Luego deslice el interruptor de sentido inverso a la posición contraria, y vuelva a encender el ventilador. Las aspas del ventilador girarán en sentido contrario e invertirán la circulación de aire.

Ahora, ya puede usar su nuevo ventilador de techo Kichler. Recuerdo **VOLVER A CONECTAR** el suministro de energía eléctrica.

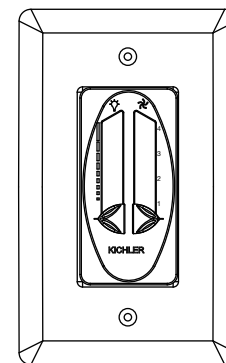

Fig. 24

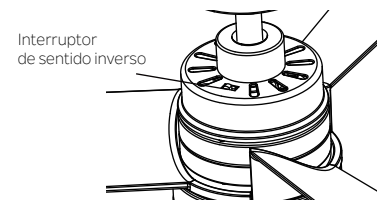

Fig. 25

LOCALIZACIÓN Y RESOLUCIÓN DE PROBLEMAS

Problema	Solución
El ventilador no arranca.	<ol style="list-style-type: none">1. Controle el funcionamiento de los fusibles de circuito o los disyuntores.2. Verifique todas las conexiones eléctricas para asegurar el debido contacto. PRECAUCIÓN: Asegúrese de que la corriente principal esté DESCONECTADA al verificar cualquier conexión eléctrica.3. Asegúrese de que las baterías del transmisor estén correctamente instaladas. El polo positivo (+) mirando hacia afuera.4. Asegúrese de que las baterías tengan suficiente carga.
El ventilador hace mucho ruido.	<ol style="list-style-type: none">1. Asegúrese de que todos los tornillos de la caja del motor estén ajustados.2. Asegúrese de que los tornillos que sujetan los soportes de las aspas del ventilador al motor estén ajustados.3. Asegúrese de que las conexiones empalmadas con conectores no se rocen entre sí o contra la pared interna de la caja de interruptores. <p>PRECAUCIÓN: Asegúrese de que la corriente principal esté desconectada.</p> <ol style="list-style-type: none">4. Se requiere un lapso de "adaptación" de 24 horas. La mayoría de los ruidos asociadas con un nuevo ventilador desaparecen en este lapso.5. Si se utiliza un kit de iluminación opcional, asegúrese de que los tornillos que sujetan las piezas de vidrio estén ajustados. Asegúrese de que las bombillas de luz no estén tocando ningún otro componente.6. No conecte el ventilador a un control o controles de velocidad variable de pared. No son compatibles con los motores de los ventiladores de techo o los controles remotos.7. Asegúrese de que la cubierta superior esté cerca del techo. No debe tocar el techo.
El ventilador tambalea.	<ol style="list-style-type: none">1. Verifique que todos los tornillos de las aspas y de los brazos de las aspas estén ajustados.2. La mayoría de los problemas de tambaleo de los ventiladores son provocados por la desigualdad de los niveles de las aspas. Verifique este nivel seleccionando un punto en el techo por encima del extremo de una de las aspas. Mida esta distancia. Haga girar el ventilador hasta posicionar la siguiente aspa para su medición. Repita con cada aspa. La desviación de la distancia debe ser igual dentro de 1/8".3. Utilice el kit de balanceo de las aspas que se incluye si el tambaleo aún puede apreciarse.4. Si el tambaleo de las aspas aún puede apreciarse, el intercambio de dos aspas adyacentes (una junto a la otra) permite redistribuir el peso y posiblemente resulte en un mejor funcionamiento.

LOCALIZACIÓN Y RESOLUCIÓN DE PROBLEMAS

Problema

Solución

Mal funcionamiento del control remoto.

1. Los ventiladores de techo con sistemas de control remoto NO PUEDEN operarse junto con ningún otro sistema de control SALVO un interruptor básico de encendido/apagado de pared, si así se desea.

KICHLER®

www.kichler.com

KICHLER® LIGHTING LLC

7711 EAST PLEASANT VALLEY ROAD P.O. BOX 318010

CLEVELAND, OHIO 44131-8010

SERVICIO DE ATENCIÓN AL CLIENTE 866.558.5706 8:30

AM A 5:00 PM HORA DEL ESTE, DE LUNES A VIERNES

KICHLER®

52" Sbyn LED

LES ILLUSTRATIONS DU PRODUIT PEUVENT DIFFÉRER DU PRODUIT ACTUEL



MANUEL D'UTILISATION

TABLE DES MATIERES

CONSIGNES DE SÉCURITÉ	4	DERNIÈRES ÉTAPES DE L'INSTALLATION	11
OUTILLAGE REQUIS	5	FIXATION DES PALES DU VENTILATEUR	12
CONTENU DE L'EMBALLAGE	5	INSTALLATION DU BOITIER DE COMMUTATEU...12	
OPTIONS D'INSTALLATION	6	INSTALLATION DU KIT D'ÉCLAIRAGE	13
SUSPENSION DU VENTILATEUR	7	INSTALLATION DE LA COMMANDE MURA.....	15
INSTALLATION DU SUPPORT DE SÉCURITÉ	9	NOTICE D'UTILISATION	16
CONNEXIONS ÉLECTRIQUES	10	DÉPANNAGE	17

CONSIGNES DE SÉCURITÉ

1. Pour réduire les risques de choc électrique, s'assurer que l'électricité a été coupée au niveau du disjoncteur ou de la boîte de fusibles avant de procéder à l'installation.
2. Le câblage doit être installé conformément au code national d'électricité américain (NEC) ou au code d'électricité local en vigueur.
3. **AVERTISSEMENT** : Pour réduire les risques d'incendie ou de choc électrique, utiliser uniquement la commande livrée avec le ventilateur.
4. **AVERTISSEMENT** : Lors du montage sur la boîte à prises et pour réduire le risque de blessures, utiliser uniquement les deux vis en acier (et rondelles de blocage) fournies avec la boîte à prises.
5. Pour utiliser la fonction inverse sur ce ventilateur, mettre le bouton de marche arrière sur la position de marche inverse.
6. Éviter de placer des objets dans la trajectoire des pales.
7. Pour éviter des blessures ou des dommages au ventilateur et autres objets, prendre toutes les précautions nécessaires lors de travaux effectués près du ventilateur ou lors du nettoyage du ventilateur.
8. Ne pas utiliser d'eau ni de détergents pour nettoyer le ventilateur ou les pales du ventilateur.
9. Après avoir effectué les connexions électriques, les conducteurs épissés doivent être tournés vers le haut et soigneusement rentrés dans la boîte à prises.
10. Les schémas électriques sont indiqués à titre de référence uniquement. Les kits d'éclairage qui ne sont pas emballés avec le ventilateur doivent être homologués ETL et marqués compatible pour une utilisation avec le modèle de ventilateur à installer.

AVERTISSEMENT

POUR REDUIRE LE RISQUE DE BLESSURES, NE PAS PLIER LES SUPPORTS DE PALES (APPELÉS ÉGALEMENT BRIDES) LORS DU MONTAGE OU APRÈS L'INSTALLATION

OUTILS REQUIS

- Tournevis Phillips
- Tournevis à lame plate
- Clé 11 mm
- Escabeau
- Coupe-fils

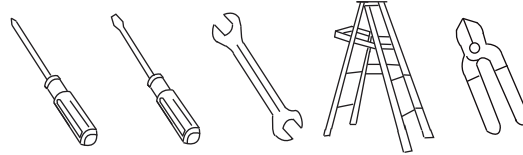

CONTENU DE L'EMBALLAGE

éballez votre ventilateur et vérifiez le contenu.

- A. Support de montage
- B. Ensemble boule/tige
- C. Cache
- D. Obturateur du trou du cache
- E. Capot de l'accouplement
- F. Moteur
- G. Pale de ventilateur (3)
- H. Boîtier de commutateur
- I. Kit d'éclairage
- J. Cache

- K. Système de commande murale
- L. Sac de matériel

- 1) Matériel de montage :
Vis à bois (2), Rondelle plate (2), Vis (2),
Rondelle de blocage (2), Connecteur de fil (3)
- 2) Matériel de fixation des pales :
Vis(8), Rondelles plates (8)
- 3) Matériel pour câbles de sécurité :
Vis à bois (1), Rondelle à ressort (1),
Rondelle plate (1)
- 4) Kit d'équilibrage

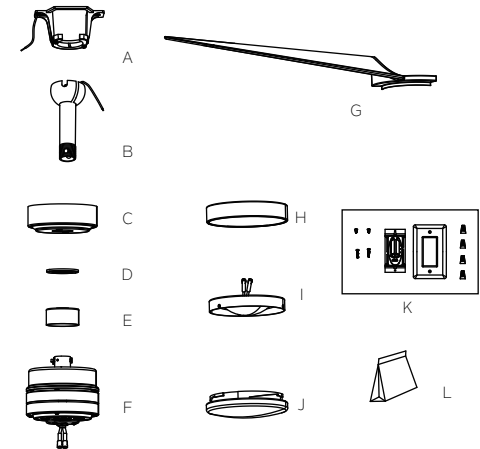

OPTIONS DE MONTAGE

En l'absence d'une boîte de montage homologuée UL (cUL pour les installations canadiennes), prendre connaissance des instructions suivantes. Déconnectez la boîte en enlevant des fusibles ou en déclenchant le disjoncteur.

Fixer la boîte à prises directement sur la structure du bâtiment. Utiliser des attaches et des matériaux de construction appropriés. La boîte à prises et son support doivent être en mesure de soutenir le poids du ventilateur en mouvement (au moins 22 kg). Ne pas utiliser de boîtes à prises en plastique.

Les figures 1, 2 et 3 illustrent diverses configurations de montage.

REMARQUE : Si vous installez le ventilateur de plafond sur un plafond voûté, vous pouvez avoir besoin d'une tige de suspension plus longue pour maintenir un dégagement approprié entre la pointe de la pale et le plafond. Un espace au minimum de 30 cm est recommandé pour un fonctionnement optimal.

REMARQUE : Selon l'emplacement sélectionné pour l'installation, il peut s'avérer nécessaire d'acheter et d'installer un étrier à solive pour soutenir la boîte à prises. S'assurer que l'étrier à solive a été conçu pour une utilisation avec des ventilateurs de plafond. (Fig. 4)

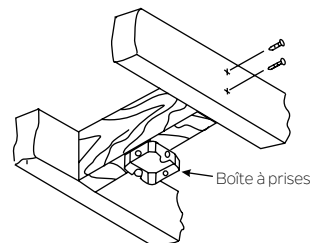

Fig. 1

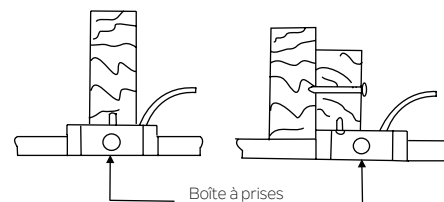

Fig. 2

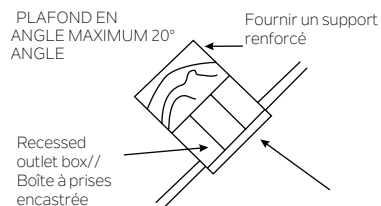

Fig. 3

Plan de montage au plafond

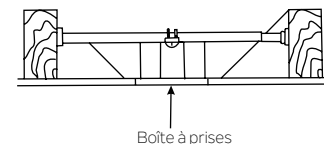

Fig. 4

SUSPENSION DU VENTILATEUR

TOUJOURS couper l'alimentation avant de procéder à l'installation. Vous devez le faire non seulement pour des raisons de sécurité mais également pour pouvoir programmer correctement le système de commande. Pour installer correctement le ventilateur au plafond, procéder comme suit.

Vous devez le faire non seulement pour des raisons de sécurité mais également pour pouvoir programmer correctement le système de commande. Pour installer correctement le ventilateur au plafond, procéder comme suit.

Étape 1. Avant de fixer le ventilateur à la boîte à prises (non fournie), assurez-vous que la boîte à prise est correctement installée sur deux points (minimum) d'une partie structurelle du plafond (une boîte desserrée risque d'entraîner des oscillations du ventilateur). Installez le support de montage sur la boîte à prises au plafond à l'aide des vis et des rondelles fournis avec la boîte à prises ou les vis et les rondelles dans le sac de matériel.

Étape 2. Retirez la boule de suspension de la tige de suspension en desserrant les vis de blocage, en dégageant la broche transversale et en dévissant la balle de la tige.

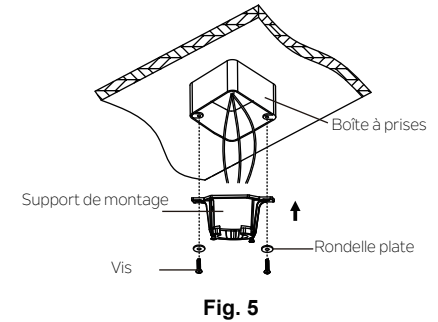

Fig. 5

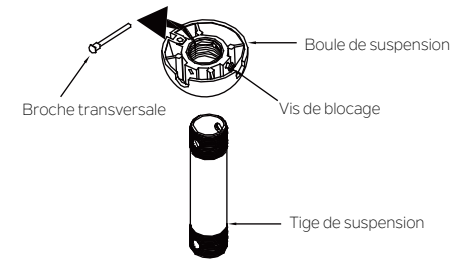

Fig. 6

SUSPENSION DU VENTILATEUR

Étape 3. Desserrez les deux vis de blocage et retirez le clip et la broche transversale du dessus de l'accouplement supérieur du moteur. Acheminez soigneusement les fils du ventilateur et le câble de sécurité au travers. Installez la tige de suspension sur l'accouplement du moteur jusqu'à ce que les trous de la broche transversale soient alignés.

Étape 4. Faites glisser le couvercle d'accouplement, l'obturateur du trou du cache et le cache sur la tige de suspension. Réinstallez soigneusement la boule de suspension sur la tige de suspension. Assurez-vous que la broche transversale se trouve dans la position correcte, que la vis de blocage est bien serrée et que les fils ne sont pas tordus.

Étape 5. Soulevez maintenant le moteur pour le mettre en position d'installation et placez la boule de suspension dans le support de montage. Tournez jusqu'à ce que le Check Tab (Languette de contrôle) se trouve dans (Fig. 9) Le moteur entier ne doit tourner ni à gauche ni à droite lorsqu'il est installé correctement.

AVERTISSEMENT :

Si le Check Tab n'est pas installé correctement, le ventilateur au plafond risque de subir des dommages pendant le fonctionnement.

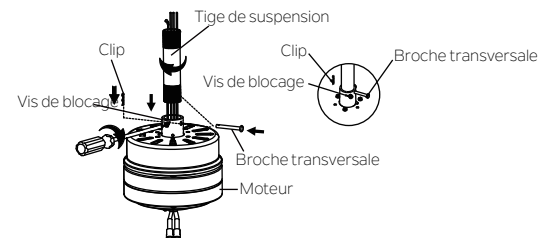

Fig. 7

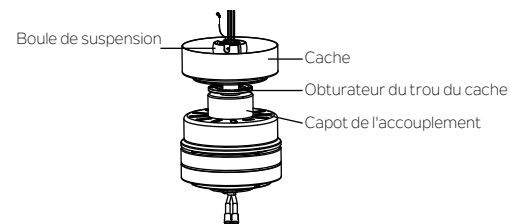

Fig. 8

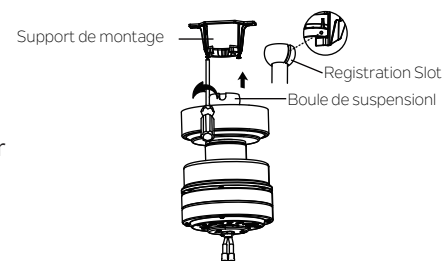

Fig. 9

INSTALLATION DU SUPPORT DE SÉCURITÉ

(requis UNIQUEMENT dans le cas d'une installation canadienne)

Le câble de support de sécurité qui est fourni pour empêcher que le ventilateur de plafond ne tombe pas doit être installé comme suit.

Étape 1. Installez la vis à bois et les rondelles dans le côté de la cale qui retient la boîte à prise. Laissez 3 mm (1/8 po) entre la cale de support et la rondelle.

Étape 2. Insérez le câble de sécurité par le support de montage et l'un des trous de la boîte à prises dans le plafond. Ajustez la longueur du câble de sécurité pour atteindre la vis et les rondelles en tirant l'excès de câble à travers le serre-câble jusqu'à ce que la longueur totale soit correcte. Placez l'embout du câble à travers le serre-câble en formant une boucle à l'extrémité du câble. Serrez bien le serre-câble. Mettez maintenant la boucle à l'extrémité du câble de sécurité au-dessus de la vis à bois et sous la rondelle. Serrez bien la vis à bois.

REMARQUE : Bien que le câble de support de sécurité ne soit requis que pour les installations canadiennes, il est recommandé d'effectuer la fixation à toute installation.

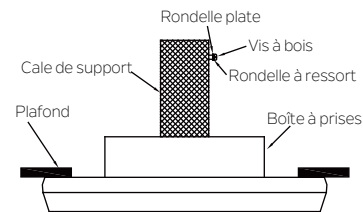

Fig. 10

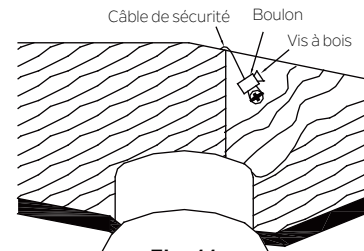

Fig. 11

CONNEXIONS ÉLECTRIQUES

AVERTISSEMENT : Pour éviter tout risque de choc électrique, s'assurer que l'alimentation est coupée au niveau du panneau de circuit principal avant d'effectuer le câblage. Procédez comme suit pour raccorder le ventilateur au câblage du domicile. Utilisez les raccords de connexion des fils fournis avec le ventilateur. Sécurisez le connecteur avec du ruban électrique. Assurez-vous qu'il n'y a pas de brins de fil ni de connexions desserrées.

AVERTISSEMENT : Si les fils du domicile sont d'une couleur autre que celle référencée dans ce manuel, arrêtez immédiatement l'installation. Contactez un électricien professionnel pour déterminer le câblage approprié.

Étape 1. Connectez le fil NOIR du ventilateur au fil NOIR marqué "TO MOTOR L (AU MOTEUR L)" de la commande murale.

Étape 2. Connectez le fil BLEU du ventilateur au fil BLEU marqué "FOR LIGHT (POUR LA LUMIÈRE)" de la commande murale (Fig.12).

Étape 3. Connectez le fil BLANC du ventilateur au fil BLANC neutre du domicile (Fig. 12)

Étape 4. Connectez les fils rayés NOIRS et BLANCS marqués "AC IN L" de la commande murale au fil d'alimentation NOIR/BLANC du domicile (Fig. 12).

Étape 5. Connectez les fils de TERRE (VERTS) depuis le support de montage et la boule de suspension et la commande murale au fil de TERRE (VERT) ou NU (CUIVRE) du domicile (Fig. 12)

Étape 6. Sécurisez la connexion des fils avec les connecteurs en plastique (fournis). Après avoir connecté les fils, écarter-les de manière à ce que les fils verts et blancs se trouvent d'un seul côté de la boîte à prises et les fils rayés noirs et blancs et le fil bleu se trouvent de l'autre côté.

REMARQUE : Ranger soigneusement les connexions des fils dans la boîte à prises.

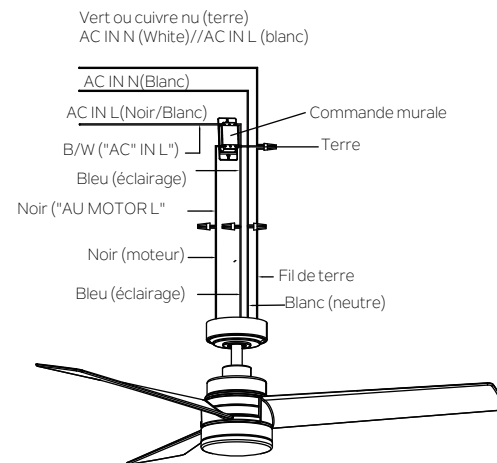

Fig. 12

DERNIÈRES ÉTAPES DE L'INSTALLATION

REMARQUE :

Avant de poursuivre, s'assurer que l'alimentation a été coupée en déclenchant le disjoncteur ou en enlevant le fusible de la boîte de circuit.

Étape 1. Retirez l'une des deux vis à épaulement du support de montage. Desserrez la deuxième vis à épaulement sans toutefois la retirer complètement. (Fig. 13)

Étape 2. Assemblez le cache en faisant tourner la clavette dans le cache pardessus la vis à épaulement dans le support de montage. Réinstallez la vis à épaulement qui a été enlevée précédemment et resserrez bien ensuite les deux vis à épaulement (Fig. 14).

Étape 3. Fixez et serrez bien l'obturateur du trou du cache sur les vis à épaulement dans le support de montage avec la fonction verrouillable.

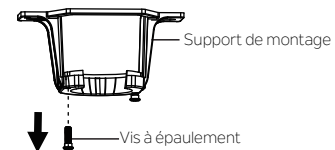

Fig. 13

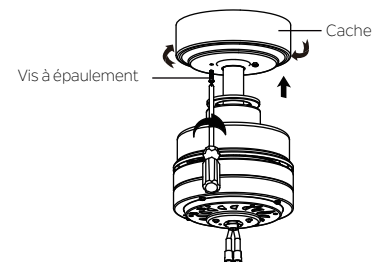

Fig. 14

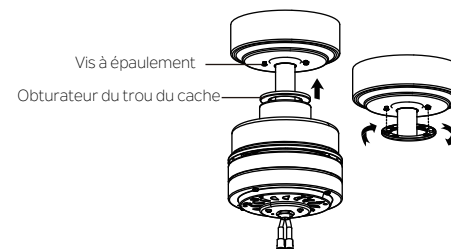

Fig. 15

FIXATION DES PALES DU VENTILATEUR

REMARQUE :

Avant de poursuivre, s'assurer que l'alimentation a été coupée en déclenchant le disjoncteur ou en enlevant le fusible de la boîte de circuit.

Étape 1.

Fixez sans serrer la pale au moteur avec les rondelles et les vis que vous trouverez dans le sac de matériel pour la fixation des pales.
Serrez pour fixer ensuite une fois que deux vis sont installées (Fig. 16).

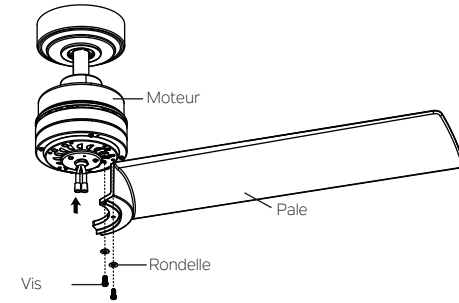

Fig. 16

INSTALLATION DU BOITIER DE COMMUTATEUR

REMARQUE :

Avant de poursuivre l'installation, s'assurer que l'alimentation est toujours coupée en déclenchant le disjoncteur du secteur ou en retirant un fusible.

Il ne suffit pas de couper l'alimentation au niveau du bouton mural pour éviter les chocs électriques.

Étape 1.

Retirez une des trois vis de la plaque de montage préinstallées sur la plaque de montage et conservez-la pour plus tard.
Desserrez les deux autres vis (sans les retirer) (Fig.17).

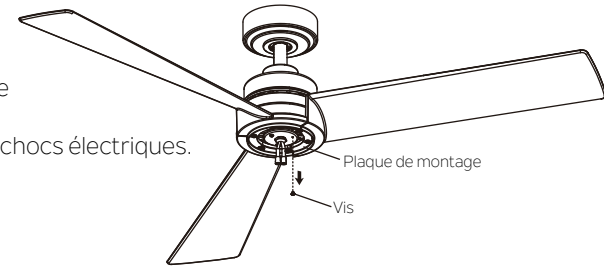

Fig. 17

INSTALLATION DU BOÎTIER DE COMMUTATEUR

Étape 2. Placez les deux trous oblongs sur le boîtier de commutateurs sur les 2 vis desserrées précédemment de la plaque de montage. Tournez le boîtier de commutateur jusqu'à ce qu'il soit verrouillé en place à la section étroite des trous en forme de serrure. Sécurisez en serrant les 2 vis desserrées précédemment et celle qui a été retirée.

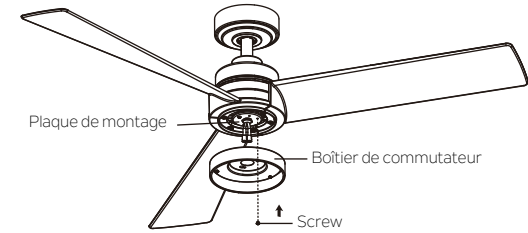

Fig. 18

INSTALLING THE LIGHT KIT

REMARQUE : Avant de poursuivre l'installation, s'assurer que l'alimentation est toujours coupée en déclenchant le disjoncteur du secteur ou en retirant un fusible. Il ne suffit pas de couper l'alimentation au niveau du bouton mural pour éviter les chocs électriques.

Étape 1. Retirez une des trois vis préinstallées sur le côté du bord extérieur du boîtier de commutateur et mettez-la de côté pour plus tard. Desserrez les deux autres vis (sans les retirer). (Fig. 19)

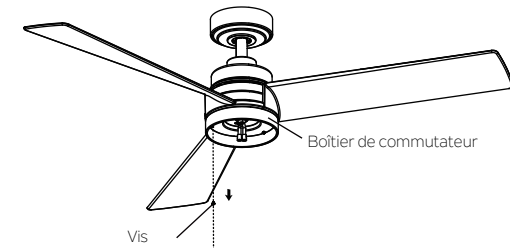

Fig. 19

INSTALLATION DU KIT D'ÉCLAIRAGE

Étape 2. Tenez le kit d'éclairage au niveau du boîtier de commutateur et connectez les fils BLANCS du kit d'éclairage et du ventilateur en rapprochant les connecteurs. Procédez de la même façon pour les fils NOIRS.(Fig. 20)

Étape 3. Rangez les connexions soigneusement dans le kit d'éclairage. Placez les deux trous oblongs sur le kit d'éclairage sur les 2 vis desserrées précédemment du boîtier de commutateur. Tournez le kit d'éclairage jusqu'à ce qu'il soit verrouillé en place à la section étroite des trous en forme de serrure. Sécurisez en serrant les 2 vis desserrées précédemment et celle qui a été retirée (Fig.20).

Étape 4. Sécurisez le cache au boîtier de commutateur en tournant dans le sens horaire. Ne pas serrer avec excès.(Fig. 21)

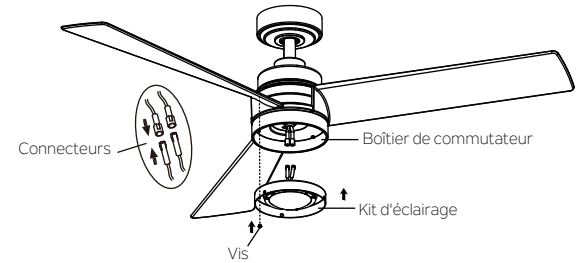

Fig. 20

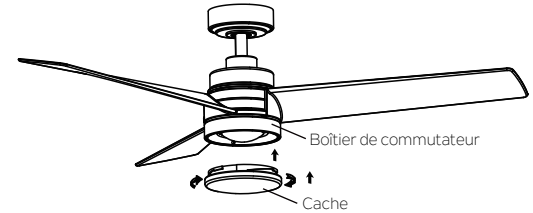

Fig. 21

INSTALLATION DE LA COMMANDE MURALE

Le câblage doit être installé conformément au code national d'électricité américain (NEC) ou au code d'électricité local en vigueur. Les travaux d'électricité doivent être exécutés par un électricien agréé qualifié. Sélectionnez un emplacement pour installer la commande murale. Vous pouvez remplacer un interrupteur mural existant ou, installer la commande murale sur N'IMPORTE QUELLE surface plane.

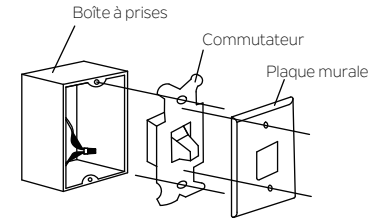

Fig. 22

REMARQUE : L'INSTALLATION ÉLECTRIQUE DOIT ÊTRE CONFORME AUX CODES ÉLECTRIQUES LOCAUX ET NATIONAUX.

Étape 1. Retirez la plaque murale présente et l'ancien interrupteur de la boîte à prises murale, placez ensuite la nouvelle commande et la plaque murale. Raccordez le fils (sous tension) ensemble et acheminez-les à l'intérieur de la boîte à prises (Fig. 22) ou sélectionnez l'emplacement avec une nouvelle boîte à prises murale.

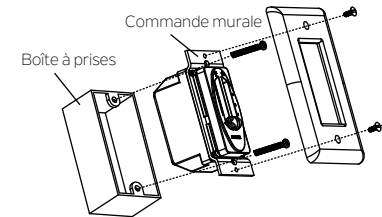

Fig. 23

Étape 2. Serrez les vis fournies pour fixer la commande murale à la boîte à prises (Fig. 23).

CONSIGNES D'UTILISATION

Remettez le ventilateur au plafond sous tension et faites des essais pour en garantir un bon fonctionnement.

1. Contrôle du ventilateur : Pour mettre le ventilateur en marche. Glissez le commutateur à la vitesse sélectionnée pour mettre le ventilateur à la vitesse souhaitée (Fig. 24).

- 1 - Vitesse supérieure ;
- 2 - Vitesse moyenne ;
- 3 - Vitesse moyenne élevée ;
- 4 - Vitesse faible ;

2. Contrôle d'éclairage : Glissez pour allumer ou éteindre la lumière et obscurcir (Fig. 24)

3. Commutateur marche arrière : Permet de contrôler le sens, en avant ou en arrière (Fig. 25)

Votre ventilateur a été expédié de l'usine avec le commutateur de marche arrière positionné de manière à faire circuler l'air vers le bas. Si vous souhaitez que le flux d'air souffle dans l'autre direction, éteignez le ventilateur et attendez que les pales cessent de tourner. Placez ensuite le commutateur d'inversion sur la position opposée et remettez le ventilateur en marche. Les pales de ventilateur tourneront dans l'autre sens et inverseront le flux d'air.

Vous pouvez maintenant utiliser votre nouveau ventilateur au plafond signé Kichler. Rappelez-vous de toujours **REMETTRE SOUS TENSION**.

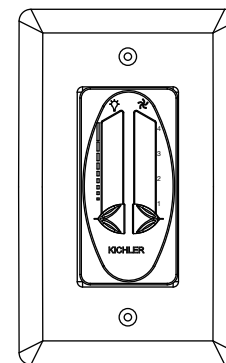

Fig. 24

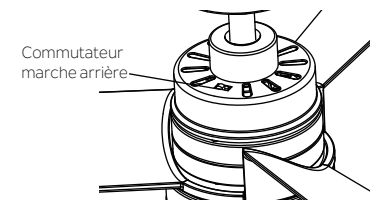

Fig. 25

DÉPANNAGE

Problème	Solution
Impossible de mettre le ventilateur en marche.	<ol style="list-style-type: none">1. Vérifiez les fusibles ou disjoncteurs de circuit.2. Vérifiez tous les raccordements électriques pour garantir un bon contact.3. Assurez-vous que l'alimentation principale est COUPÉE lors de la vérification des raccordements électriques.4. Assurez-vous que les piles sont bien chargées.
Le ventilateur est bruyant.	<ol style="list-style-type: none">1. Assurez-vous que toutes les vis du boîtier du moteur sont bien ajustées.2. Assurez-vous que les vis qui fixent les supports des pales du ventilateur au moteur sont serrées.3. Assurez-vous que les connexions des raccords filaires ne frottent pas les uns contre les autres ou contre la paroi intérieure du boîtier du commutateur. ATTENTION : Assurez-vous que l'alimentation est coupée.4. Le rodage prend 24 heures.5. Si vous utilisez un kit d'éclairage vendu en option, assurez-vous que les vis fixant le verre sont bien serrées. Veillez à ce que les ampoules ne touchent pas d'autres composants. Ne pas connecter ce ventilateur à un ou des contrôles de vitesse variables installés sur le mur. Ils ne sont pas compatibles avec les moteurs de ventilateur de plafond ni les télécommandes.6. Assurez-vous que le cache supérieur est à une courte distance du plafond. Il ne doit pas toucher le plafond.
Le ventilateur vacille.	<ol style="list-style-type: none">1. Vérifiez que toutes les vis des pales et des bras de pales sont sécurisées.2. La majorité des problèmes d'oscillation des ventilateurs provient du déséquilibre des pales. Vérifiez ce niveau en sélectionnant un point sur le plafond au-dessus de l'extrémité de l'une des pales. Mesurez cette distance. Faites tourner le ventilateur jusqu'à ce que la prochaine pale soit positionnée pour la mesure. Répétez pour chaque pale. L'intervalle doit être de 3 mm.3. Utilisez le kit d'équilibrage des pales si le vacillement des pales est toujours perceptible.4. Si le vacillement des pales est toujours perceptible, échangez deux pales adjacentes (côte à côte) pour redistribuer le poids et éventuellement permettre un fonctionnement plus équilibré.

DÉPANNAGE

Problème

La télécommande ne fonctionne pas correctement.

Solution

1. Les ventilateurs de plafond avec des systèmes de contrôle à distance NE PEUVENT PAS fonctionner conjointement avec tout autre système de contrôle, SAUF un interrupteur mural standard de marche/arrêt, le cas échéant.

KICHLER®

www.kichler.com

KICHLER® LIGHTING LLC

7711 EAST PLEASANT VALLEY ROAD P.O. BOX 318010

CLEVELAND, OHIO 44131-8010

Nous sommes là pour vous aider 866-558-5706

Heures : du lundi au vendredi, de 9h à 17h (heure de l'Est)