

Franklin^{Brass} Maxted Collection TEMPLATE / GABARIT / PLANTILLA

18" / 457.2 mm



Items Required for Installation: / Articles nécessaires pour l'installation:
/ Artículos requeridos para la instalación:

⚠️ Wear Safety Goggles
Portez des lunettes de sécurité
Use gafas de seguridad

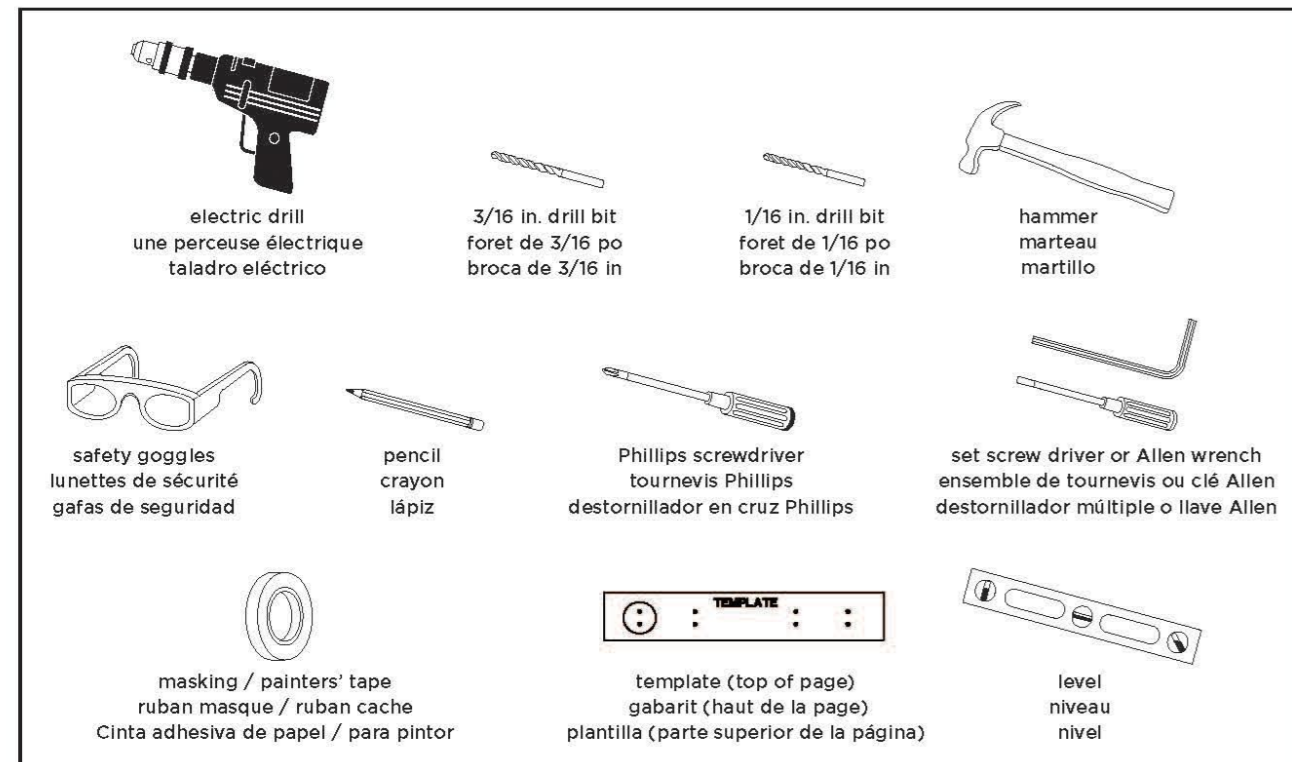

Warning and Care Instructions

- ⚠️ WARNING!** This item is not designed for use as a grab bar. Do not mount in locations where product is likely to be used as a grab bar.
- ⚠️ WARNING!** Use caution when drilling into walls to avoid drilling into electrical and plumbing lines hidden within wall.

Care Instructions:

To maintain and protect the fine luster of all bath accessories, clean with a soft, damp cloth only. **DO NOT USE** scrub pads, detergents or cleansers as they may harm the protective finish of your bath accessories.

Mise en garde et entretien

- ⚠️ MISE EN GARDE !** Cet article n'est pas conçu pour être utilisé comme barre d'appui. Ne pas installer à des endroits où le produit sera probablement utilisé comme une barre d'appui.
- ⚠️ MISE EN GARDE !** Lorsque vous percez dans des murs, faites attention d'éviter de percer dans les conduits électriques ou la plomberie dissimulés dans le mur.

Entretien :

Pour maintenir et protéger le lustre de tous les accessoires de salle de bain les essuyer avec un linge doux et humide. **NE PAS UTILISER** de tampons à récurer, de détergents ou de produits de nettoyage, car ils pourraient abîmer le fini protecteur de vos accessoires de salle de bain.

Advertencia e Instrucciones de cuidado

- ⚠️ ¡ADVERTENCIA!** Este artículo no está diseñado para usarse como una barra de soporte. No lo monte en ubicaciones donde el producto pudiera ser usado como tal.
- ⚠️ ¡ADVERTENCIA!** Tenga precaución al taladrar las paredes para evitar taladrar tuberías eléctricas o de plomería escondidas dentro de éstas.

Instrucciones de cuidado:

Para mantener y proteger el brillo fino de todos los accesorios de baño, limpie con un paño suave y húmedo solamente. **NO USE** almohadillas para fregar, detergents ni limpiadores ya que ellos podrían dañar el acabado protector de sus accesorios de baño.

Installation Instructions / Instructions pour l'installation / Instrucciones de instalación:

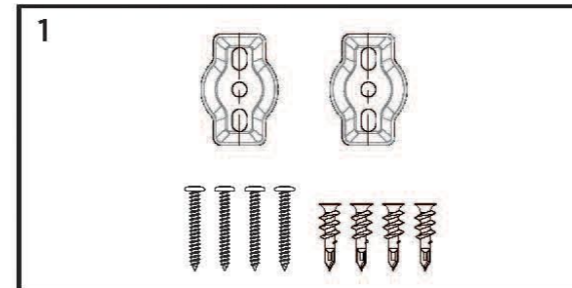

Locate mounting hardware before discarding any packaging.

Trouvez la visserie de montage avant de jeter l'emballage.
Localice los accesorios de montaje antes de desechar cualquier empaque.

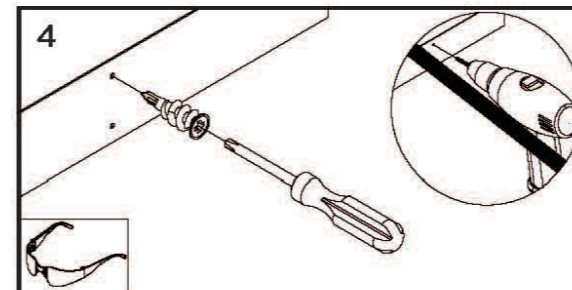

Use screw driver to fix auger wall anchor (F) with wall. Please note: These installation instructions are intended for typical 1/2-in. drywall and do not include instructions for installing into wood, tile or stucco. When installing directly into woods studs, use #6 1 1/4-in. woods screws.

Utilisez un tournevis pour fixer au mur les ancrages muraux (F). Remarque: Ces instructions de montage s'appliquent aux cloisons sèches standard de 1/2 po (1,27 cm) et ne concernent pas l'installation dans du bois, des carreaux ou du stuc. Pour une installation directement dans des montants en bois, utilisez des vis à bois n°6 de 1-1/4 po.

Use a screwdriver to fix the auger wall anchor (F) with wall. Please note: These installation instructions are intended for typical 1/2-in. drywall and do not include instructions for installing into wood, tile or stucco. When installing directly into woods studs, use #6 1 1/4-in. woods screws.

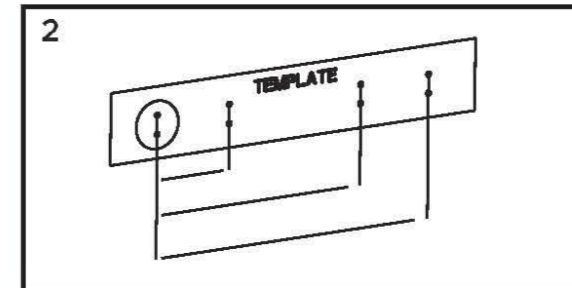

Identify on template which item you will be installing, starting with the primary post.

Trouvez le gabarit de l'article que vous installerez à commencer par le poste principal.

Identifiez en la plantilla qué artículo estará instalando, empezando con el poste principal.

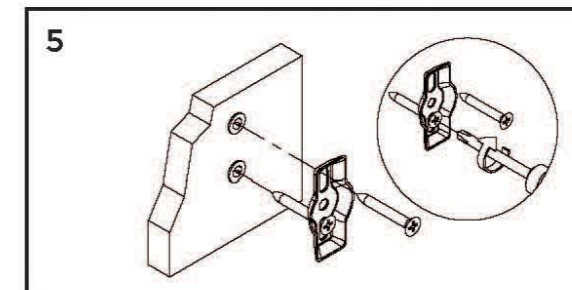

With mounting brackets (D) facing outward, attach provided screws (E) into installed anchors (F) and tighten with a screw driver.

Con las abrazaderas de montaje (D) mirando hacia afuera, atornille los tornillos (E) que se incluyen en los anclajes instalados (F) y apriete con un destornillador.

En plaçant les pattes de fixation (D) face vers l'extérieur, placez les vis fournies (E) dans les ancrages installés (F) et serrez avec un tournevis.

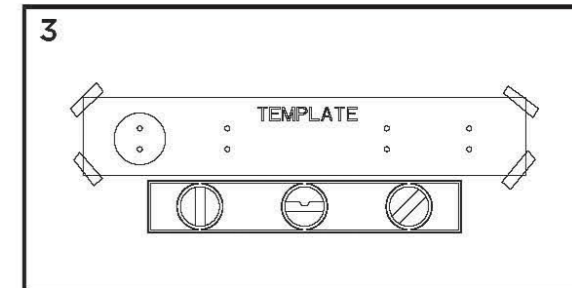

Position template on wall in desired location making sure that it is level, then tape to the wall.

Positionnez le gabarit sur le mur à l'emplacement désiré, en vérifiant qu'il est à niveau, puis fixez-le au mur à l'aide du ruban masque.

Coloque la plantilla en la pared en la ubicación deseada asegurándose de que esté nivelada, luego péguela con cinta adhesiva a la pared.

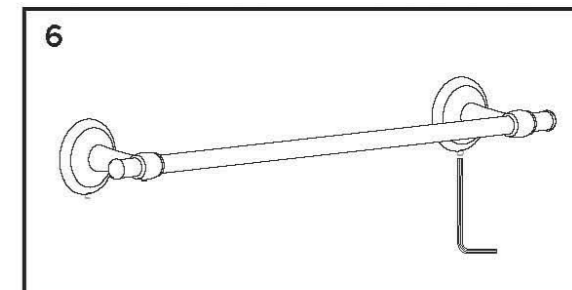

Loosen set screws to fit over wall mounting brackets. Slip the assembled product over the mounting brackets with the set screw(s) located at the bottom of the post. The posts must hook over the mounting brackets. Push flush with wall and tighten set screws.

Desserrez les vis de pression pour pouvoir entrer sur tous les supports de montage. Glissez le produit assemblé sur les supports de montage avec les vis de pression situées en bas du montant. Les montants doivent s'accrocher aux supports de montage. Poussez contre le mur et serrez les vis de pression.

Aloje los tornillos de fijación sobre los soportes de montaje. Deslice el producto ensamblado sobre los soportes de montaje con el(los) tornillo(s) localizado(s) en la parte inferior del poste. Los postes deben engancharse sobre los soportes de montaje. Empuje a ras de la pared y apriete los tornillos de fijación.