

**WARNING**

To avoid electric shock, which can cause death or severe personal injury, do not connect your refrigerator to an electrical power source until you have completed Step 3 of these instructions.

Tools Necessary:

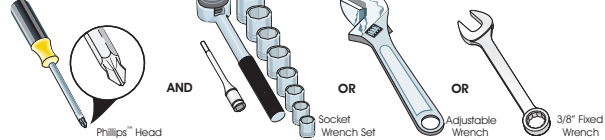

**NOTE**

These installation instructions are provided only as a possible customer option. Electrolux recommends that you use a service or kitchen contracting professional to install your refrigerator.

**1 Prepare The Installation Site**

Your counter-depth refrigerator is designed to be part of a built-in kitchen cabinet system. Be sure to coordinate site preparation and installation with your kitchen contractor.

Include these minimum guidelines in your site preparation:

- Choose a place near a grounded electrical outlet.
- Do not use an extension cord or an adapter plug.
- Avoid direct sunlight and close proximity to a range, dishwasher or other heat source.
- Floor should be level and able to support a fully loaded refrigerator.
- The refrigerator's Ice & Water Dispenser requires water supply access.
- Plan for easy access to counter tops when removing food.
- For complete access to drawers and freezer baskets, doors must be able to fully open.

Allow the following clearances for ease of installation, proper air circulation, and plumbing and electrical connections:

Sides & Top: 3/8 inch Rear: 1 inch

**NOTE**

Information about cabinetry construction for Electrolux products is available for contractors. Call 1-877-435-3287.

**CAUTION**

Room temperatures below 55°F (13°C) or above 110°F (43°C) will impair cooling ability of your refrigerator's compressor.

**2 Transport Unpackaged Refrigerator To Site**

By now, you have already removed your refrigerator's shipping carton. You may still need to use a hand truck to move it through close spaces or entrances. If the refrigerator is larger than an entrance, consider two options:

- Remove the entrance door if one exists.
- Remove the refrigerator doors (see how in your Use & Care Guide).

When using a hand truck:

- Load refrigerator from side of cabinet only.
- Do not run retaining straps over handles.
- Do not over-tighten retaining straps.
- Never use refrigerator handles to move the refrigerator.
- Remove tape from doors only after unit is in place.

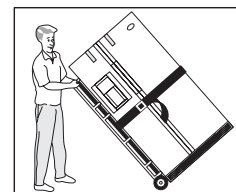

**CAUTION**

Shifting the refrigerator from side to side may damage flooring.

**3 Connect Water Supply**

What you will need:

- Access to a cold water line with pressure of 20-100 psi.
- Copper tubing with 1/4-inch (6.4mm) OD. Length for this tubing is the distance from the rear of the refrigerator to your household water supply line plus 7 feet (2.1 meters).
- A shut-off valve for the connection between your household water line and the refrigerator supply line. Do not use a self-piercing shut-off valve.
- A compression nut and ferrule (sleeve) for the water supply connection at the rear of your refrigerator.

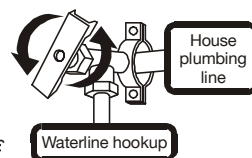

**CAUTION**

To avoid property damage: Use copper tubing for the water supply line (plastic tubing is more likely to leak). Ensure water supply complies with local plumbing codes.

**NOTE**

Electrolux Kit #53039117950, available from your dealer, provides all materials for a water supply installation, including 25 feet of copper tubing and full instructions.

To connect the water supply to the rear of your refrigerator:

- 1 Ensure that the refrigerator is not plugged in.
- 2 Flush the supply line until water is clear by placing the end of the copper tube in a sink or bucket and opening the shut-off valve.
- 3 Unscrew the plastic cap from the water valve inlet at the rear of your refrigerator. Discard the cap.
- 4 Slide the brass compression nut, then the ferrule (sleeve) onto copper tube.
- 5 Push the copper tube into water valve inlet as far as it will go (1/4 inch).
- 6 Slide the ferrule (sleeve) into valve and finger-tighten the compression nut onto valve. Tighten another half turn with a wrench. Do not over-tighten.
- 7 Secure the copper tube to your refrigerator's rear panel with a steel clamp and screw (see illustration).
- 8 Coil the excess copper tubing (about 2 1/2 turns) behind your refrigerator as shown. Arrange coiled tubing to avoid vibration or wear against other surfaces.
- 9 Open water supply shut-off valve and tighten any connections that leak.

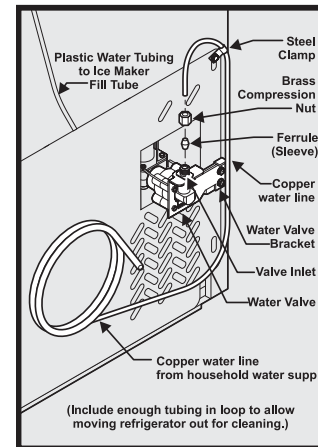

**NOTES**

- The ice maker's fill valve may operate noisily if the household water supply is shut off.
- After ensuring no water leaks exist at any connection, be sure to check for leaks again in 24 hours.
- See your Use & Care Guide for detailed information about setting up and operating the Ice & Water Dispensing system.

**4 Place In Permanent Position**

If possible, use a hand truck to position the refrigerator directly in front of its cabinet enclosure.

Be careful not to move the refrigerator beyond its water supply (copper tubing) connections.

Plug in the power cord, and push the refrigerator straight back into place.

**CAUTION**

- Shifting the refrigerator from side to side may damage flooring.
- Do not block the toe grille on the lower front of your refrigerator. Sufficient air circulation is essential for proper operation.

**IMPORTANT**

If you are installing your refrigerator without connecting it to a water supply, make sure the ice maker's power switch is turned Off (see the Use & Care Guide for more details).

**5 Level Refrigerator & Adjust Doors (if necessary)**

Guidelines for final positioning of your refrigerator:

- All four corners of the cabinet must rest firmly on the floor.
- The cabinet should be level at the front and rear.
- The sides should tilt 1/4-inch (6 mm) from front to back (to ensure that doors close and seal properly).
- Doors should align with each other and be level.

All of these conditions can be met by raising or lowering the adjustable front rollers.

To adjust the front rollers:

- 1 Open both doors and remove the toe grille by unscrewing its two mounting screws and gently pulling forward (see illustration).
- 2 Close the doors and use a flat-blade screwdriver or 3/8-inch socket wrench to raise or lower the front rollers.
- 3 Ensure both doors are bind-free with their seals touching the cabinet on all four sides.
- 4 Replace the toe grille by fitting it into place and refastening its mounting screws.

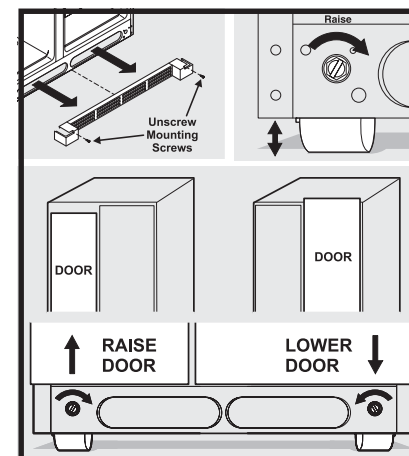

**NOTE**

The doors are designed to close automatically at an opening of 20 degrees or less.

**6 Remove Internal Shipping Materials**

Electrolux uses packing foam and tape to secure the internal parts of your refrigerator for shipping. Once the refrigerator is in position, you can remove this material.

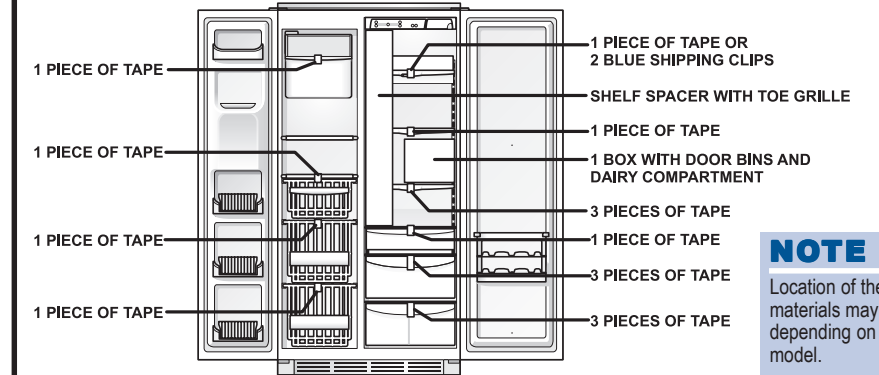

**NOTE**

Location of these materials may vary depending on your model.

**7 Check Initial System Settings**

Your refrigerator includes an ice & water dispensing system, a digital temperature control system, controls to monitor the status of a water filter, and controls for storage drawer humidity and temperature.

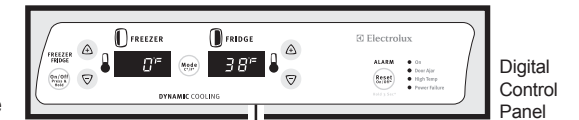

See the Use & Care Guide to learn more about the start-up settings for these controls.

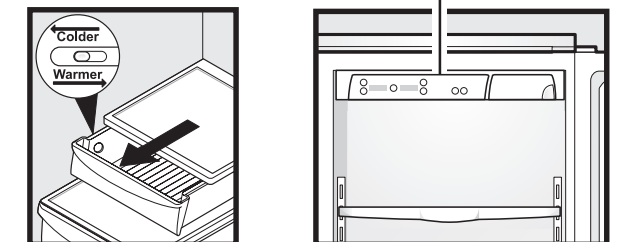

**NOTE**

After changing control settings, wait 24 hours before making further adjustments.

**8 Problems? Try These Suggestions**

Operation problems are possible if any of the installation tasks are not completed. Here is a list of things to check for:

- Is the refrigerator's power cord plugged in?
- Is the refrigerator connected to the household water supply?
- If you had to remove the refrigerator and freezer doors, did you reattach water and power connectors at the door hinges? (See the Use & Care Guide for detailed instructions on removing and replacing doors.)
- Is the ice maker power switch turned On?

Other possibilities to check:

- Is the power to the receptacle turned on?
- Is the water filter above the fresh food compartment fully seated (see Use & Care Guide for details)?

If you still have operation problems after checking these suggestions, please see the "Solutions To Common Problems" section in your Use & Care Guide.

**9 What's Next?**

Congratulations. You are ready to begin enjoying your new Electrolux refrigerator.

- To become aware of important safety instructions and learn how to operate your refrigerator, please read the entire Use & Care Guide.
- You may want to start with the "Normal Operating Sights & Sounds" section of the Guide to learn more about what to expect during typical operation.
- Please register your product. You can use the CD that came with your refrigerator to register online, or you can simply send in the Registration Card.

And thank you for choosing Electrolux.

**ADVERTENCIA**

A fin de evitar un choque eléctrico que puede causar la muerte o una lesión personal grave, no enchufe su refrigerador en la fuente de alimentación hasta que no haya completado el Paso 3 de estas instrucciones.

**Herramientas Necesarias:**

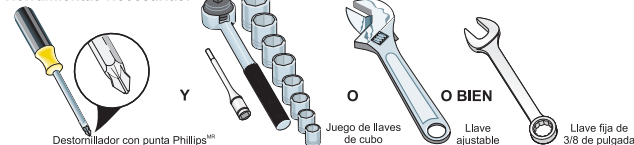

**NOTA**

Estas instrucciones de instalación se ofrecen como una opción para el cliente. Electrolux recomienda que use un técnico de servicio o un contratista profesional de cocinas para instalar su refrigerador.

**1 Preparación del lugar de instalación**

Su refrigerador del ancho de los armarios ha sido diseñado para formar parte del sistema de armarios de cocina empotrados. Asegúrese de coordinar la preparación del lugar y la instalación con su contratista de cocinas.

Recomendaciones mínimas para la preparación del lugar:

- Seleccione un lugar cerca de un tomacorriente eléctrico puesto a tierra.
- No use un cordón de extensión ni un enchufe adaptador.
- Evite la luz directa del sol y proximidad a una estufa, lavavajillas u otra fuente de calor.
- El piso debe estar nivelado y ser capaz de soportar un refrigerador completamente lleno.
- El dispensador de agua y hielo del refrigerador necesita acceso a suministro de agua.
- Planee fácil acceso a las mesadas cuando saque alimentos del refrigerador.
- Para tener buen acceso a los cajones y canastas del congelador, las puertas deben poder abrirse completamente.

Se deben dejar los siguientes espacios libres para una fácil instalación, una buena circulación del aire y para las conexiones eléctricas y plomería:

En los costados y en la parte superior: 3/8 de pulgada  
En la parte trasera: 1 pulgada

**NOTA**

Se dispone de información sobre ebanistería para los productos Electrolux para los contratistas. Llamar al 1-877-435-3287.

**ATENCIÓN**

Las temperaturas ambiente inferiores a 55°F o superiores a 110°F afectarán negativamente la eficacia de enfriamiento del compresor de su refrigerador.

**2 Transporte del refrigerador desempacado al lugar de instalación**

Ahora usted ya ha retirado la caja de embarque de su refrigerador. Puede que todavía sea necesario usar una carretilla para pasarlo a través de entradas o espacios estrechos. Si el refrigerador es más grande que alguna entrada, tiene dos opciones:

- Retire la puerta de la entrada, si es que la tiene.
- Retire las puertas del refrigerador (vea las instrucciones en su Guía de Uso y Cuidado).

Transporte con carretilla

- Cargue el refrigerador por el costado del gabinete solamente.
- No pase las correas por encima de las manijas.
- No apriete demasiado las correas.
- Nunca use las manijas del refrigerador para moverlo.
- Retire la cinta de las puertas después que el refrigerador esté instalado en su lugar.

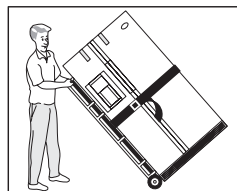

**ATENCIÓN**

Si mueve el refrigerador de un lado al otro puede dañar el revestimiento del piso.

**3 Conexión del suministro de agua**

Que necesitará:

- Acceso a una tubería de agua fría con presión de 20-100 lbs./pulg.<sup>2</sup>.
- Tubería de cobre con diám. ext. de 1/4 de pulgada. El largo de esta tubería es la distancia desde la parte trasera del refrigerador hasta la tubería de suministro de agua del hogar más 7 pies.
- Una válvula de cierre para la conexión entre la tubería de suministro de agua del hogar y la tubería de suministro del refrigerador. No use una válvula de cierre autopercutor.
- Una tuerca de compresión y guarnición (manguito) para la conexión del suministro de agua en la parte trasera del refrigerador.



**ATENCIÓN**

A fin de evitar daños materiales:  
• Use tubería de cobre para la tubería de suministro de agua (la tubería de plástico tiene más probabilidad de tener escape).  
• Asegúrese de que el suministro de agua cumple los códigos de plomería locales.

**NOTA**

El Juego #53039117950 de Electrolux, disponible de su distribuidor, ofrece todos los materiales para la instalación del suministro de agua, incluyendo 25 pies de tubería de cobre y las instrucciones completas.

**Conexión del suministro de agua en la parte trasera del refrigerador:**

- 1 Asegúrese de que el refrigerador no esté enchufado.
- 2 Lave la tubería de suministro hasta que el agua salga limpia colocando el extremo de la tubería de cobre en el fregadero o en un balde y abriendo la válvula de cierre.
- 3 Destornille la tapa de plástico de la admisión de la válvula del agua en la parte trasera del refrigerador. Descarte la tapa.
- 4 Inserte la tuerca de compresión de latón, luego la guarnición (manguito) en la tubería de cobre.
- 5 Inserte la tubería de cobre en la admisión de la válvula del agua tan adentro como sea posible (1/4 de pulgada).
- 6 Inserte la guarnición (manguito) en la válvula y apriete a mano la tuerca de compresión en la válvula. Apriete una media vuelta más con una llave. No apriete demasiado.
- 7 Asegure la tubería de cobre en el panel trasero de su refrigerador con una abrazadera de acero y un tornillo (ver ilustración).
- 8 Enrolle el exceso de tubería de cobre (aproximadamente 2 1/2 vueltas) detrás del refrigerador como se muestra. Coloque la tubería enrollada de modo que no se produzca vibración ni desgaste contra otras superficies.
- 9 Abra la válvula de cierre del suministro de agua y apriete cualquier conexión que pueda tener escape.

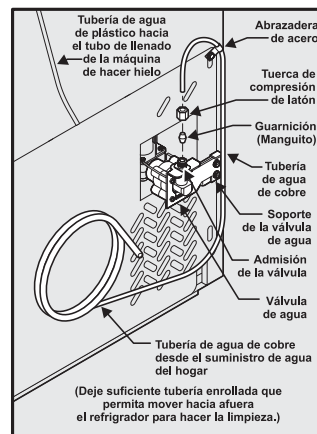

**NOTAS**

- La válvula de llenado de la máquina de hacer hielo puede funcionar con bastante ruido si el suministro de agua del hogar está cerrado.
- Después de comprobar de que no hay escapes de agua en ninguna de las conexiones, nuevamente verifique si hay escapes en 24 horas.
- Consulte su Guía de Uso y Cuidado para obtener información detallada sobre la instalación y funcionamiento del sistema dispensador de agua y hielo.

**4 Colocación en el lugar definitivo**

Si es posible, use una carretilla para colocar el refrigerador directamente delante de la cavidad del armario en el cual se instalará.

Tenga cuidado de no mover el refrigerador más allá de lo que permiten las conexiones del suministro de agua (tubería de cobre).

Enchufe el cordón eléctrico y empuje el refrigerador derecho hacia atrás a su lugar definitivo.

**ATENCIÓN**

- Si mueve el refrigerador de un lado al otro puede dañar el revestimiento del piso.
- No obstruya la rejilla inferior situada en la parte delantera inferior de su refrigerador. Para un funcionamiento apropiado es esencial que haya suficiente circulación de aire.

**IMPORTANTE**

Si usted está instalando su refrigerador sin conectarlo a un suministro de agua, asegúrese de que el interruptor 'On/Off' (encendido/apagado) de la máquina de hacer hielo esté en la posición 'Off' (ver la Guía de Uso y Cuidado para mayores detalles).

**5 Nivelación del refrigerador y ajuste de las puertas (si es necesario)**

Recomendaciones para la instalación final de su refrigerador:

- Las cuatro esquinas del gabinete deben descansar firmemente en el piso.
- El gabinete debe estar nivelado en la parte delantera y trasera.
- Los costados deben inclinarse 1/4 de pulgada desde la parte delantera hacia atrás (para asegurar de que las puertas se cierren herméticamente).
- Ambas puertas deben quedar alineadas y estar niveladas.

Todo esto se puede lograr elevando o bajando los rodillos delanteros ajustables.

Ajuste de los rodillos delanteros:

- 1 Abra ambas puertas y retire la rejilla inferior destornillando sus dos tornillos de montaje y tirando de ella con cuidado hacia adelante (ver ilustración).
- 2 Cierre las puertas y use un destornillador de punta plana o una llave de cubo de 3/8 de pulgada para elevar o bajar los rodillos delanteros.
- 3 Asegúrese de que ambas puertas no estén trabadas y que la junta toque el gabinete alrededor de los cuatro costados.
- 4 Vuelva a colocar la rejilla inferior acomodándola en su lugar y sujetándola con sus tornillos de montaje.

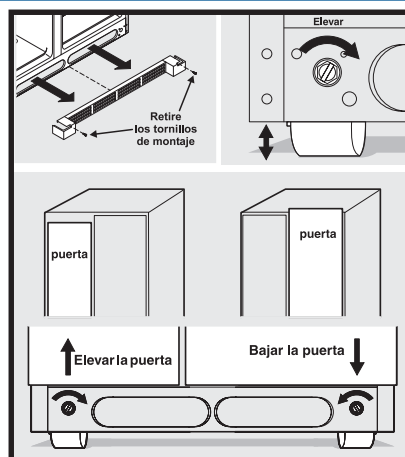

**NOTA**

Las puertas han sido diseñadas para cerrarse automáticamente cuando la apertura es de 20 grados o menos.

**6 Retiro de los materiales de embarque internos**

Electrolux utiliza espuma de empaque y cinta para asegurar las piezas internas de su refrigerador para su embarque. Una vez que el refrigerador esté en su lugar definitivo, usted puede retirar estos materiales.

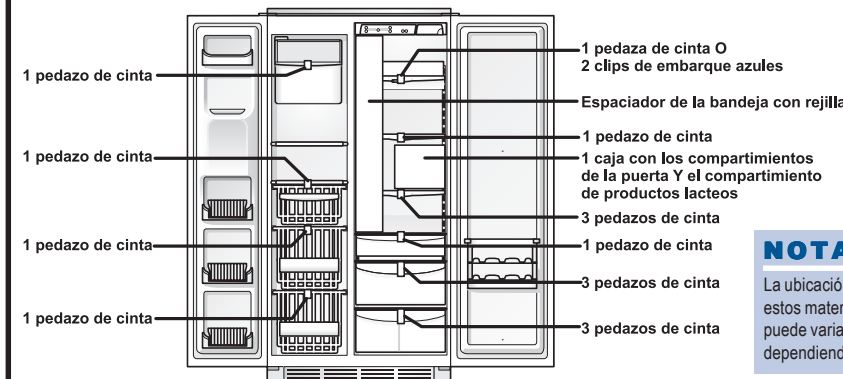

**NOTA**

La ubicación de estos materiales puede variar dependiendo de su

**7 Verificación de los ajustes iniciales del sistema**

Su refrigerador está equipado con un sistema dispensador de agua y hielo, con un sistema digital de control de la temperatura, con controles para supervisar el estado del filtro del agua y con controles para la humedad y temperatura del cajón de almacenamiento.

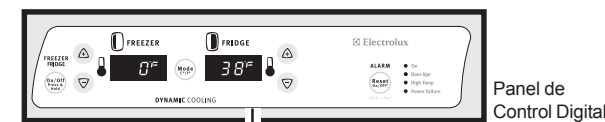

Panel de Control Digital

Consulte la Guía de Uso y Cuidado para obtener mayor información sobre los ajustes iniciales para estos controles.

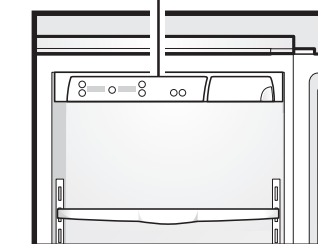

**NOTA**

Cuando cambie los ajustes de los controles, espere 24 horas antes de hacer ajustes adicionales.

**8 ¿Problemas? Verifique estas causas posibles**

Es probable que existan problemas si no se completó alguna de las tareas de la instalación. A continuación se incluye una lista de las causas posibles:

- ¿Se enchufó el cordón eléctrico?
- ¿Se conectó el refrigerador al suministro de agua del hogar?
- Si tuvo que retirar las puertas del refrigerador y del congelador, ¿instaló nuevamente los conectores del agua y de la electricidad en las bisagras de las puertas? (Consulte la Guía de Uso y Cuidado para obtener instrucciones detalladas sobre desmontaje y reinstalación de las puertas.)
- ¿Está el interruptor de la máquina de hacer hielo en la posición 'on' (encendido)?

Otras causas posibles:

- ¿Está conectada la energía eléctrica al tomacorriente?
- ¿Está bien asentado el filtro del agua arriba del compartimiento del refrigerador? (consulte la Guía de Uso y Cuidado para mayores detalles).
- Si todavía tiene problemas de funcionamiento después de verificar estas sugerencias, por favor consulte la sección "Soluciones a Problemas Comunes" en su Guía de Uso y Cuidado.

**9 ¿Qué hacer después?**

Felicitaciones. Ya está listo para comenzar a disfrutar su nuevo refrigerador Electrolux.

- A fin de conocer las instrucciones importantes sobre seguridad y aprender el funcionamiento de su refrigerador, por favor lea en su totalidad la Guía de Uso y Cuidado.
- Recomendamos comenzar con la sección 'Sonidos Normales de Funcionamiento' de la Guía para aprender más sobre lo que ocurrirá durante el funcionamiento típico.
- Por favor registre su producto. Puede usar el disco compacto que se incluyó con el refrigerador para registrarlo en línea o puede simplemente enviar por correo la Tarjeta de Registro.

Le agradecemos por haber preferido un producto Electrolux.



## AVERTISSEMENT

Pour éviter les chocs électriques, pouvant entraîner la mort ou de graves blessures, ne branchez pas votre réfrigérateur tant que l'étape 3 de ces instructions n'est pas terminée.

### Outils nécessaires:

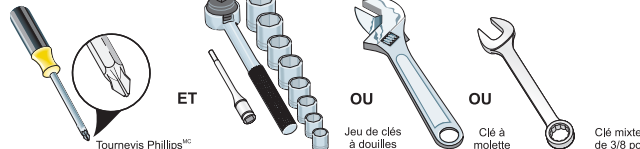

## REMARQUE

Ces instructions d'installation ne sont fournies que comme option pour le client. Electrolux vous recommande de faire appel à un professionnel en installation de cuisines ou service après-vente pour installer votre réfrigérateur.

## 1 Préparez l'emplacement

Votre réfrigérateur de la profondeur du comptoir est conçu pour être encastré dans le système d'armoires de cuisine. Assurez-vous de coordonner la préparation de l'emplacement et l'installation avec votre installateur de cuisine.

Incluez ces directives essentielles dans cette préparation :

- Choisissez un endroit près d'une prise de courant mise à la terre.
- N'utilisez pas de cordon prolongateur ni fiche d'adaptation.
- Évitez la lumière directe du soleil et la proximité d'une cuisinière, d'un lave-vaisselle ou d'une autre source de chaleur.
- Le plancher doit être de niveau et capable de soutenir un réfrigérateur entièrement rempli.
- Le distributeur d'eau et de glaçons du réfrigérateur nécessite un accès à l'alimentation en eau.
- Prévoyez un accès facile aux plans de travail pour y déposer les aliments.
- Pour un accès complet aux tiroirs et paniers du congélateur, les portes doivent pouvoir s'ouvrir entièrement.

Prévoyez les dégagements suivants pour faciliter l'installation, permettre une bonne circulation de l'air ainsi que les raccordements électriques et de plomberie :

Côtés et dessus : 9,5 mm (3/8 po)    Arrière : 2,5 cm (1 po)

## REMARQUE

Des informations sur la construction des armoires pour les produits Electrolux sont disponibles pour les entrepreneurs. Composez le 1-877-435-3287.

## ATTENTION

Des températures ambiantes au-dessous de 13 °C (55 °F) ou au-dessus de 43 °C (110 °F) nuiront à la capacité de refroidissement du compresseur de votre réfrigérateur.

## 2 Transport d'un réfrigérateur non déballé jusqu'à son emplacement

Vous avez maintenant déjà enlevé l'emballage en carton de votre réfrigérateur. Vous aurez peut-être encore besoin d'un diable pour faire passer le réfrigérateur par des passages ou espaces restreints. Si le réfrigérateur est plus grand qu'une entrée, vous avez deux options :

- Enlevez la porte d'entrée s'il y a en une.
- Enlevez les portes du réfrigérateur (voyez votre Guide d'utilisation et d'entretien).

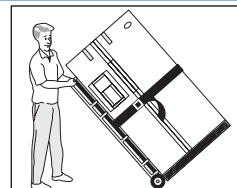

Quand vous utilisez un diable :

- Chargez le réfrigérateur par le côté de la caisse seulement.
- Ne faites pas passer les courroies par-dessus les poignées.
- Ne serrez pas trop les courroies.
- N'utilisez jamais les poignées du réfrigérateur pour le déplacer.
- Retirez le ruban des portes, seulement une fois l'appareil en place.

## ATTENTION

Le déplacement latéral du réfrigérateur peut endommager le revêtement de sol.

## 3 Raccordement à l'alimentation en eau

Vous aurez besoin de :

- Un accès à la canalisation d'eau froide d'une pression de 137 à 690 kPa (20 à 100 lb/po<sup>2</sup>).
- Une conduite en cuivre de D.E. 1/4 po. La longueur de cette conduite est égale à la distance, de l'arrière du réfrigérateur à la canalisation d'arrivée d'eau de la maison, plus 2,1 m (7 pi).
- Un robinet d'arrêt pour le raccord entre la canalisation d'eau et la conduite du réfrigérateur. N'utilisez pas de robinet auto-perceur.
- Un écrou à compression et une bague (virole) pour le raccordement à l'alimentation en eau à l'arrière du réfrigérateur.

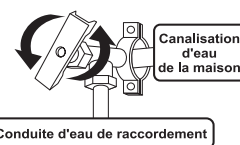

## ATTENTION

Pour éviter les dommages matériels :  
• Utilisez une conduite en cuivre pour l'alimentation en eau (un tube plastique risque plus de fuir).  
• Assurez-vous que l'alimentation en eau est conforme aux codes de plomberie locaux.

## REMARQUE

L'ensemble Electrolux n° 53039117950, disponible chez votre détaillant, fournit tous les matériaux nécessaires pour l'installation de la conduite d'eau, y compris 7,6 m (25 pi) de conduite en cuivre et des instructions complètes.

## Raccordement de l'alimentation en eau à l'arrière de votre réfrigérateur :

- 1 Assurez-vous que le réfrigérateur n'est pas branché.
- 2 Placez l'extrémité de la conduite en cuivre dans un évier ou un seau et ouvrez le robinet d'arrêt pour laisser couler l'eau jusqu'à ce qu'elle soit propre.
- 3 Dévissez le capuchon plastique de l'arrivée du robinet d'eau à l'arrière du réfrigérateur. Jetez ce capuchon.
- 4 Faites glisser l'écrou à compression en laiton, ensuite mettez la bague sur la conduite en cuivre.
- 5 Poussez la conduite en cuivre, au maximum, du côté arrivée du robinet (6,4 mm [1/4 po]).
- 6 Faites coulisser la bague dans le robinet et serrez à la main l'écrou à compression sur le robinet. Serrez d'un autre demi-tour avec une clé. **Ne le serrez pas trop.**
- 7 Fixez la conduite en cuivre au panneau arrière du réfrigérateur avec un collier en acier et une vis (voyez l'illustration).
- 8 Enroulez l'excès de la conduite en cuivre (2 tours et demi environ) derrière votre réfrigérateur, comme il est illustré. Disposez la conduite enroulée pour éviter les vibrations ou l'usure contre d'autres surfaces.
- 9 Ouvrez le robinet d'alimentation en eau et serrez tout raccordement qui fuit.

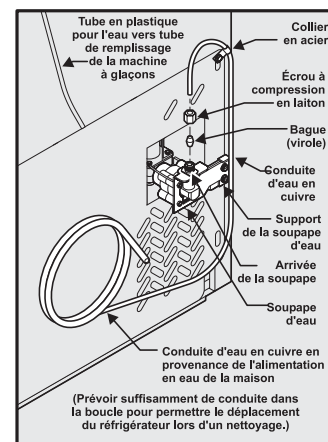

## REMARQUES

- La soupape de remplissage de la machine à glaçons peut être bruyante si l'alimentation en eau est fermée.
- Après vous être assuré qu'il n'y a aucune fuite d'eau, vérifiez à nouveau l'absence de fuite 24 heures après.
- Consultez votre Guide d'utilisation et d'entretien pour obtenir des détails sur la mise en marche et l'utilisation du système de distribution d'eau et de glaçons.

## 4 Installation à un emplacement définitif

Si possible, utilisez un diable pour placer le réfrigérateur directement devant l'espace prévu entre les armoires.

Faites attention de ne pas déplacer le réfrigérateur au-delà de la longueur de la conduite en cuivre.

Branchez l'appareil et poussez-le tout droit en place.

## ATTENTION

- Le déplacement latéral du réfrigérateur peut endommager le revêtement de sol.
- N'obtenez pas la grille inférieure à l'avant de votre réfrigérateur. Une circulation d'air suffisante est essentielle au bon fonctionnement de l'appareil.

## 5 Mise à niveau du réfrigérateur et réglage des portes (au besoin)

Directives pour la mise en place finale de votre réfrigérateur :

- Les quatre coins de la caisse du réfrigérateur doivent reposer fermement sur le plancher.
- La caisse doit être de niveau à l'avant et à l'arrière.
- Les côtés doivent s'incliner de 6,4 mm (1/4 po) de l'avant à l'arrière (pour que les portes se ferment bien).
- Les portes doivent être alignées l'une avec l'autre et être de niveau.

Toutes ces conditions peuvent être obtenues en relevant ou en baissant les roulettes avant réglables.

### Réglage des roulettes avant :

- 1 Ouvrez les deux portes et retirez la grille inférieure en dévissant les deux vis de fixation et en la tirant doucement vers l'avant (voyez l'illustration).
- 2 Fermez les portes et utilisez un tournevis à lame plate ou une clé à douilles de 3/8 po pour relever ou baisser les roulettes avant.
- 3 Assurez-vous que les deux portes ne coincent pas au niveau de leurs joints d'étanchéité sur les quatre côtés de la caisse.
- 4 Remettez la grille inférieure et ses vis de fixation.

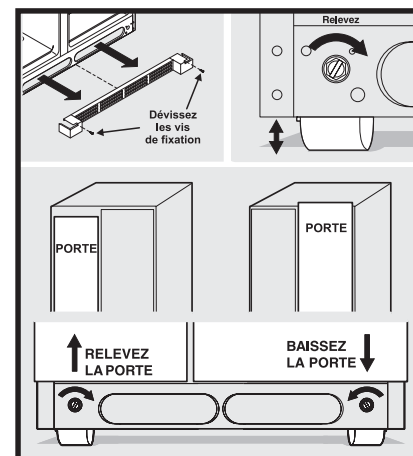

## REMARQUE

Les portes sont conçues pour se fermer automatiquement à une ouverture de 20 degrés ou moins.

## 6 Enlèvement des matériaux de conditionnement intérieurs

Electrolux utilise de la mousse d'emballage et du ruban pour fixer les pièces internes du réfrigérateur lors de l'expédition. Une fois le réfrigérateur en place, vous pouvez enlever ces matériaux.

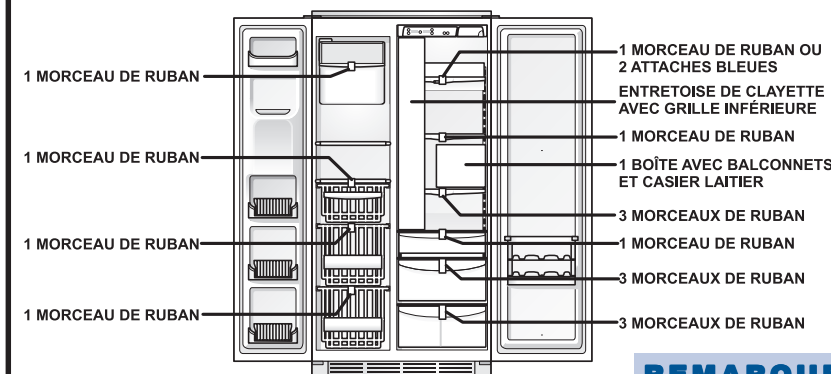

## REMARQUE

L'emplacement de ces matériaux peut varier selon le modèle.

## 7 Vérification des premiers réglages du système

Votre réfrigérateur comporte un distributeur d'eau et de glaçons, un système de commande de température numérique, des commandes pour surveiller le statut du filtre à eau, et des commandes pour les différents niveaux de température et d'humidité des bacs de rangement.



Tableau de commande numérique

Consultez le Guide d'utilisation et d'entretien pour en savoir plus sur les réglages de mise en marche de ces commandes.

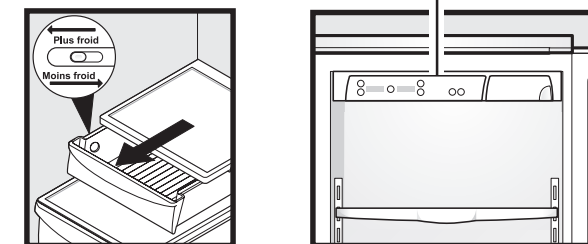

## REMARQUE

Après avoir changé les réglages des commandes, attendez 24 heures avant de procéder à d'autres réglages.

## 8 Problèmes? Essayez ces suggestions

Des problèmes de fonctionnement peuvent survenir si l'une des étapes de l'installation n'a pas été exécutée. Voici une liste des points à vérifier :

- Le réfrigérateur est-il branché?
- Le réfrigérateur est-il raccordé à l'alimentation en eau?
- Si vous avez dû enlever les portes des compartiments réfrigérateur et congélateur, avez-vous raccordé l'électricité et l'eau au niveau des charnières des portes? (Consultez le Guide d'utilisation et d'entretien pour obtenir des instructions détaillées sur la dépose et l'installation des portes.)
- Le commutateur de la machine à glaçons est-il à la position On (Marche)?

Autres vérifications à faire :

- La prise murale est-elle sous tension?
- Le filtre à eau au-dessus du compartiment des aliments frais est-il bien installé? (Consultez le Guide d'utilisation et d'entretien pour plus de détails.)

Si vous avez encore des problèmes après avoir suivi ces suggestions, veuillez consulter la section « Solutions de problèmes simples » dans votre Guide d'utilisation et d'entretien.

## 9 Ensuite?

Félicitations! Vous êtes prêt à apprécier votre nouveau réfrigérateur Electrolux.

- Pour être au courant des instructions de sécurité importantes et apprendre comment utiliser votre réfrigérateur, veuillez lire tout le Guide d'utilisation et d'entretien.
- Vous pouvez commencer par la section du Guide « Bruits et éléments visuels d'un fonctionnement normal », pour en apprendre davantage sur un fonctionnement type.
- Veuillez enregistrer votre produit. Vous pouvez utiliser le CD fourni avec votre réfrigérateur pour vous enregistrer en ligne ou vous pouvez tout simplement envoyer la carte d'enregistrement.

Merci d'avoir choisi Electrolux.