

Shelf & Hang Rod Kit

Kit étagère et tringle

Estante y kit de varilla para colgar

4567 | 4610

INSTALLATION INSTRUCTIONS | DIRECTIVES D'INSTALLATION | INSTRUCCIONES DE INSTALACIÓN

BEFORE BEGINNING

- Please read all instructions carefully.
- Follow all safety precautions (see "SAFETY PRECAUTIONS").
- Familiarize yourself with all parts (see "CONTENTS") and check quantities.

AVANT DE COMMENCE

- Prière de lire avec soin toutes les directives fournies.
- Respecter toutes les consignes de sécurité (voir « CONSIGNES DE SÉCURITÉ »).
- Se familiariser avec les pièces nécessaires à l'installation (voir « PIÈCES ») et vérifier les quantités présentes.

ANTES DE EMPEZAR

- Lea todas las instrucciones cuidadosamente.
- Siga todas las precauciones de seguridad (vea "PRECAUCIONES DE SEGURIDAD").
- Familiarícese con todas las piezas (vea "PIEZAS") y verifique las cantidades.

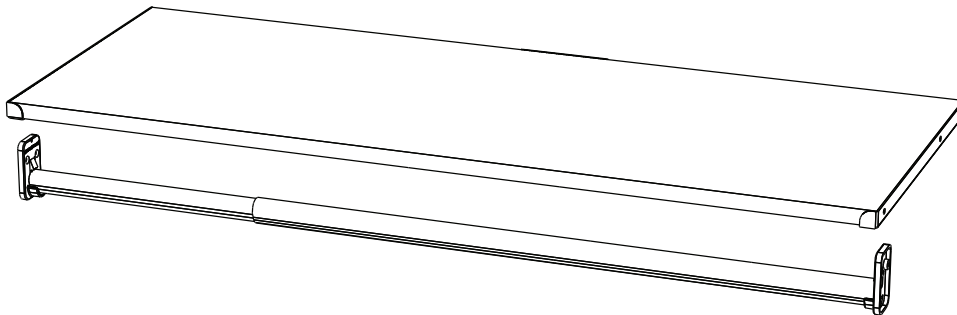

What you will need:
Vous aurez besoin de:
Va a necesitar:

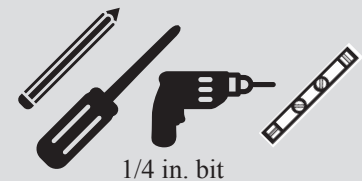

CLOSETMAID®

© 2018 ClosetMaid LLC | Ocala, FL 34471 | 1-800-874-0008 | www.closetmaid.com

01-19064 12/18



**FOLLOW INSTRUCTIONS CAREFULLY
OBSERVER SOIGNEUSEMENT LES INSTRUCTIONS
SIGA LAS INSTRUCCIONES DETENIDAMENTE**

Please do not return product to the retail store. For product assistance and warranty information please call Consumer Affairs at 1-800-874-0008.

Manufacturer Warranty

Manufacturer will replace any missing or damaged part due to manufacturer defect. Please have proof of purchase.

Veillez s'il vous plaît ne pas retourner le produit au magasin revendeur pour toute demande de conseils, ou d'informations relatives à la garantie du produit ; s'il vous plaît appelez le Service Consommateurs au 1-800-874-0008.

Garantie du Fabricant

Le fabricant remplacera toute pièce manquante ou endommagée en raison d'un défaut de fabrication. Veuillez avoir une preuve d'achat.

Por favor no devuelva el producto a la tienda, para asistencia e información de garantía contacte al departamento de Atención al Consumidor al 1-800-874-0008.

Garantía del Fabricante

El fabricante reemplazará cualquier pieza faltante o dañada debido al defecto del fabricante. Tenga un comprobante de compra.

⚠ WARNING

- This unit contains small parts which could be a choking hazard for small children. Children should always be under adult supervision or serious bodily injury could occur.
- Always unload unit prior to moving the unit. The weight of personal belongings can cause the unit to become unstable and either tip or collapse. Serious bodily injury and / or damage to personal belongings may occur.
- Do not overload unit. If any shelf, top, or bottom of unit bows or bends, it is overloaded. The shelf, top, or bottom could collapse and cause serious bodily injury and / or damage to personal belongings.
- Do not climb or step on the unit. The unit may become unstable and either tip or collapse. Serious bodily injury and / or damage to personal belongings may occur.
- Do not use this unit as a television stand. Serious bodily injury and / or damage to personal belongings may occur.
- Do not mount or attach anything to the sides, rear or front of the unit as this can create a force which can cause the unit to tip. Serious bodily injury and/or damage to personal belongings may occur.
- Unless unit is specifically built for, DO NOT STACK. Only stack units that have been designed for stacking, and only after reading the instructions provided. Stacking of units can cause an unsafe tip-over hazard which may cause serious bodily injury. And / or damage personal property.
- Do not hang this unit on the wall. The product structure is not designed for wall hanging. Serious bodily injury, damage to personal belongings, and / or damage to the wall may occur.
- Follow proper safety procedures when using power tools and ladders.
- We recommend you protect your work surface during assembly to prevent scratching or damage to table tops, wood floors, etc.
- All units must be secured individually to wall stud using hardware provided. If wall stud is not accessible, consult your local hardware store for appropriate mounting hardware. Failure to do so may create an unsafe tipping hazard that could lead to serious bodily injury and / or damage to personal belongings.

Serious or fatal injuries can occur from furniture tip-over. To help prevent tip-over:

- Install tip-over restraint provided. · Unless specifically designed to accommodate, do not set TVs or other heavy objects on top of this product. · Never allow children to climb or hang on drawers, doors, or shelves.

Use of tip-over restraints may only reduce, but not eliminate, the risk of tip-over.

⚠ AVERTISSEMENT

- Cette unité contient de petites pièces pouvant présenter un risque d'étouffement pour les petits enfants. Les enfants doivent toujours être sous la surveillance d'un adulte, sans quoi des blessures graves pourraient se produire.
- Toujours vider le module avant de le déplacer. Le poids des effets personnels qui s'y trouvent peut causer l'instabilité du module et le faire basculer ou s'affaisser. Cela pourrait provoquer des blessures graves ou des dommages matériels.
- Ne pas surcharger les modules. Lorsqu'une étagère ou encore le haut ou le bas d'un module plie ou, arque cela indique une surcharge. L'étagère ou les panneaux supérieur ou inférieur pourraient s'affaisser, provoquant des blessures graves ou des dommages matériels.
- Ne pas grimper ou se tenir debout ou assis sur le module. Le module risque de devenir instable et basculer ou s'affaisser. Cela pourrait provoquer des blessures graves ou des dommages matériels.
- N'utilisez pas cet appareil comme support de télévision. Des blessures graves et / ou des dommages aux biens personnels peuvent en résulter.
- Ne pas empiler les unités. L'empilement des unités peut entraîner un risque de basculement dangereux, pouvant entraîner des blessures graves et / ou des dégâts aux objets personnels.
- À moins que l'unité ne soit spécifiquement conçue pour, NE PAS EMPILER. Empilez uniquement les unités conçues pour être empilées, et uniquement après avoir lu les instructions fournies. L'empilement des unités peut entraîner un risque de basculement dangereux, pouvant entraîner des blessures graves. Et / ou endommager des biens personnels.
- Ne pas accrocher cette unité au mur. La structure du produit n'est pas conçue pour être suspendue. Des blessures graves, des dommages aux biens personnels et / ou des dommages au mur peuvent en résulter.
- Respecter toutes les consignes de sécurité lors de l'utilisation d'outils à moteur et d'échelles.
- Nous recommandons de protéger la surface de travail durant le montage afin d'éviter d'égratigner ou d'endommager les dessus de table, plancher de bois, etc.
- Tous les appareils doivent être fixés individuellement au poteau mural à l'aide du matériel fourni. Si le montant du mur n'est pas accessible, consultez votre quincaillerie pour connaître le matériel de montage approprié. Ne pas le faire peut créer un risque de basculement dangereux pouvant entraîner des blessures graves et / ou des dommages aux biens personnels.

Le renversement des meubles peut entraîner des blessures graves, voire mortelles. Pour éviter les renversements:

- Installez la retenue de renversement fournie. · Sauf si spécifiquement conçu pour ce faire, ne posez pas de téléviseurs ni d'objets lourds sur ce produit. · Ne laissez jamais les enfants grimper ou s'accrocher aux tiroirs, aux portes ou aux étagères.

L'utilisation de dispositifs de retenue pour le renversement ne peut que réduire, mais pas éliminer, le risque de renversement.

⚠ ADVERTENCIA

- Esta unidad contiene piezas pequeñas que pueden ser un peligro de asfixia para niños pequeños. Los niños siempre deben estar bajo la supervisión de un adulto o podrían producirse lesiones corporales graves.
- Vacíe siempre la unidad antes de moverla de lugar. El peso de los objetos personales puede hacer que la unidad quede inestable, se vuelque o colapse pudiendo causar lesiones personales graves y / o daños a los objetos personales.
- No sobrecargue la unidad. Si cualquier repisa o la parte superior o inferior de la unidad se arquea o se dobla, está sobrecargada. La repisa o la parte superior o inferior puede colapsarse, causando lesiones corporales graves y / o daños a objetos personales.
- No escale o suba a la unidad. La unidad puede resultar inestable y puede volcarse o colapsar pudiendo causar lesiones graves personales y daños a los objetos personales.
- No utilice esta unidad como soporte de televisión. Se pueden producir lesiones corporales graves y / o daños a las pertenencias personales.
- No instale o fije nada a los laterales de la unidad o partes delantera o trasera ya que puede crear peso y resultar en que la misma se vuelque pudiendo causar lesiones graves personales y daños a los objetos personales.
- A menos que la unidad esté específicamente diseñada para, NO APILAR. Solo apile unidades que hayan sido diseñadas para apilar, y solo después de leer las instrucciones proporcionadas. El apilamiento de unidades puede causar un riesgo de vuelco inseguro que puede causar lesiones corporales graves. Y / o dañar bienes personales.
- No cuelgue esta unidad en la pared. La estructura del producto no está diseñada para colgar en la pared. Se pueden producir lesiones corporales graves, daños a objetos personales y / o daños en la pared.
- Siga los procedimientos de seguridad adecuados al usar herramientas eléctricas y escaleras.
- Recomendamos que proteja su área de trabajo durante el ensamblaje para no rayar las superficies de las mesas, pisos de madera, etc.
- Todas las unidades deben estar aseguradas por hardware. Si el montante de pared no está disponible, consulte a su ferretería local para el hardware de montaje. De lo contrario, puede crear un riesgo de vuelco inseguro que podría provocar lesiones corporales graves o daños a las pertenencias personales.

Lesiones graves o fatales pueden ocurrir por volcamiento de muebles. Para ayudar a prevenir el vuelco:

- Instale la restricción de vuelco provista. · A menos que esté específicamente diseñado para acomodarse, no coloque televisores u otros objetos pesados en este producto. · Nunca permita que los niños se suban o cuelguen de cajones, puertas o estantes.

El uso de restricciones de vuelco solo puede reducir, pero no eliminar, el riesgo de vuelco.

HARDWARE
QUINCAILLERIE
HARDWARE

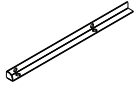

Side Support
Support latéral
Soporte lateral
(H1) x 2

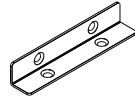

Back Support
Support arrière
Apoyo para la
espalda
(H5) x 1

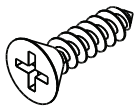

Small Screw
Petite vis
Tornillo pequeño
(H2) x 14



Hang Rod Bracket
Support de tringle
Soporte de barra
de colgar
(H6) x 2



Long Screw
Longue vis
Tornillo largo
(H3) x 6

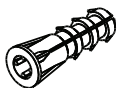

Wall Anchor
Ancre Murale
Ancla de pared
(H4) x 6

PRODUCT
PRODUIT
PRODUCTO

- A** Top Shelf x 1
Plateau supérieur x 1
Estante superior x 1
- B** Inner Hang Rod x 1
Tige de suspension intérieure x 1
Barra de suspensión interna x 1
- C** Outer Hang Rod x 1
Tige de suspension extérieure x 1
Barra de colgar exterior x 1

You will have extra hardware depending on application.

Vous aurez du matériel supplémentaire en fonction de l'application.

Tendrás hardware extra dependiendo de la aplicación.

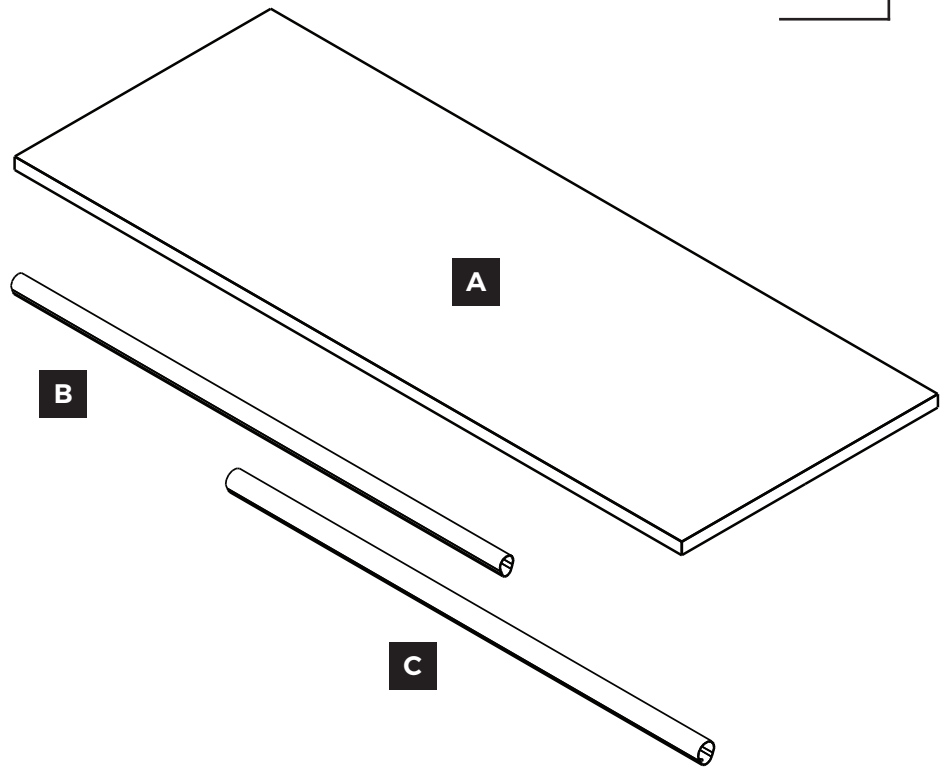

Call 1-800-874-0008 for parts and service.
Composez le 1-800-874-0008 pour les pièces et l'entretien. Llame al 1-800-874-0008 para piezas y servicio.

STEP 1
ÉTAPE 1
PASO 1

Install side support brackets.
Installez les supports latéraux.
Instale los soportes de soporte laterales.

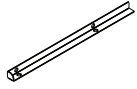

Side Support
Support latéral
Soporte lateral

(H1) x 2

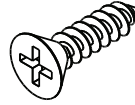

Small Screw
Petite vis
Tornillo pequeño

(H2) x 4 unit to unit
(H2) x 2 unit to wall

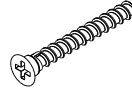

Long Screw
Longue vis
Tornillo largo

(H3) x 2 unit to wall

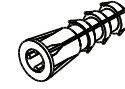

Wall Anchor
Ancre Murale
Ancla de pared

(H4) x 2 unit to wall

Unit to Unit:

- Position the side support brackets (H1) so that they align with the top and back edges to each base unit. Do not align with the front edge of the trim.
- Secure the side support brackets into place using small screws (H2).

Unité à unité:

- Positionnez les supports latéraux (H1) de manière à ce qu'ils s'alignent avec les bords supérieur et inférieur de chaque unité de base. Ne pas aligner avec le bord avant de la garniture.
- Fixez les supports latéraux en place à l'aide de petites vis (H2).

Unidad a Unidad:

- Coloque los soportes de soporte laterales (H1) de modo que se alineen con los bordes superior y posterior de cada unidad base. No se alinee con el borde frontal de la moldura.
- Asegure los soportes de los soportes laterales con tornillos pequeños (H2).

Unit to Wall:

- Position one side support bracket (H1) so that it aligns with the top and back edges of the base unit. Do not align with the front edge of the trim.
- Secure the side support bracket into place using small screws (H2).
- Place one end of the top shelf (A) onto the secured side support, holding the other end level. Mark the position for the other side support bracket (H2) on the open wall.
- Pre-drill the bracket hole locations with a 1/4 in. hole. Insert wall anchors (H4) and secure the side support bracket with long screws (H3).

Unité au mur:

- Positionnez un support latéral (H1) de manière à ce qu'il s'aligne avec les bords supérieur et arrière de la base. Ne pas aligner avec le bord avant de la garniture.
- Fixez le support latéral en place à l'aide de petites vis (H2).
- Placez une extrémité de la tablette supérieure (A) sur le support latéral sécurisé en maintenant l'autre extrémité. Marquez la position pour le support de l'autre côté (H2) sur le mur ouvert.
- Prépercez les emplacements des trous de fixation avec un ¼ de pouce. Insérer les ancrages muraux (H4) et fixer le support latéral avec des vis longues (H3).

Unidad a Pared:

- Coloque un soporte de soporte lateral (H1) de modo que quede alineado con los bordes superior y posterior de la unidad base. No se alinee con el borde frontal de la moldura.
- Asegure el soporte lateral utilizando tornillos pequeños (H2).
- Coloque un extremo del estante superior (A) en el soporte lateral asegurado, manteniendo el otro extremo. Marque la posición del otro soporte de soporte lateral (H2) en la pared abierta.
- Rellene previamente el soporte con un 1/4 pulg. hoyo. Inserte los anclajes de pared (H4) y asegure el soporte lateral con tornillos largos (H3).

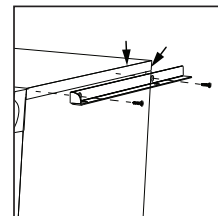
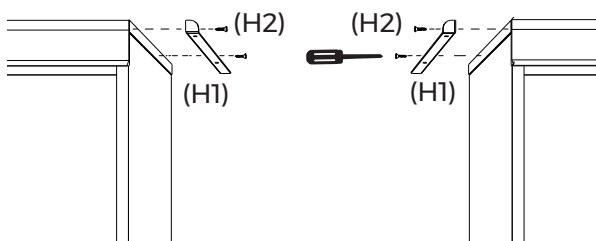

Cabinet / Cabinet
oficina

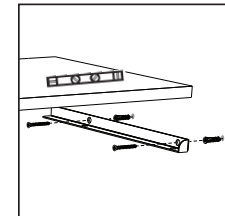

Wall / Mur / pared

Call 1-800-874-0008 for parts and service.
Composez le 1-800-874-0008 pour les pièces et l'entretien. Llame al 1-800-874-0008 para piezas y servicio.

STEP 2
ÉTAPE 2
PASO 2

Secure the back support bracket.
Fixez le support de dossier.
Asegure el soporte de soporte trasero.

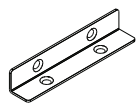

Back Support
Support arrière
Apoyo para la
espalda
(H5) x 1

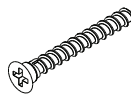

Long Screw
Longue vis
Tornillo largo
(H3) x 2

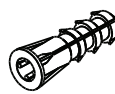

Wall Anchor
Ancre Murale
Ancla de pared
(H4) x 2

- Place the top shelf onto the side support brackets (H1).
- Center and mark the location of the back support bracket (H5) then remove top shelf.
- Pre-drill the bracket hole locations with a 1/4 in. hole.
- Insert wall anchors (H4) and secure the back support bracket with long screws (H3). Anchors are not required if installing directly into studs.
- Placez la tablette supérieure sur les supports latéraux (H1).
- Centrez et marquez l'emplacement du support de dossier (H5), puis retirez la tablette supérieure.
- Prépercez les emplacements des trous de fixation avec un ¼ de pouce. trou.
- Insérez les anclajes de pared (H4) y asegure el soporte de soporte trasero con tornillos largos (H3). No se requieren anclajes si se instalan directamente en pernos.
- Coloque el estante superior en los soportes del soporte lateral (H1).
- Centre y marque la ubicación del soporte del soporte posterior (H5) y luego retire el estante superior.
- Rellene previamente el soporte con un 1/4 pulg. hoyo.
- Inserte los anclajes de pared (H4) y asegure el soporte de soporte trasero con tornillos largos (H3). No se requieren anclajes si se instalan directamente en pernos.

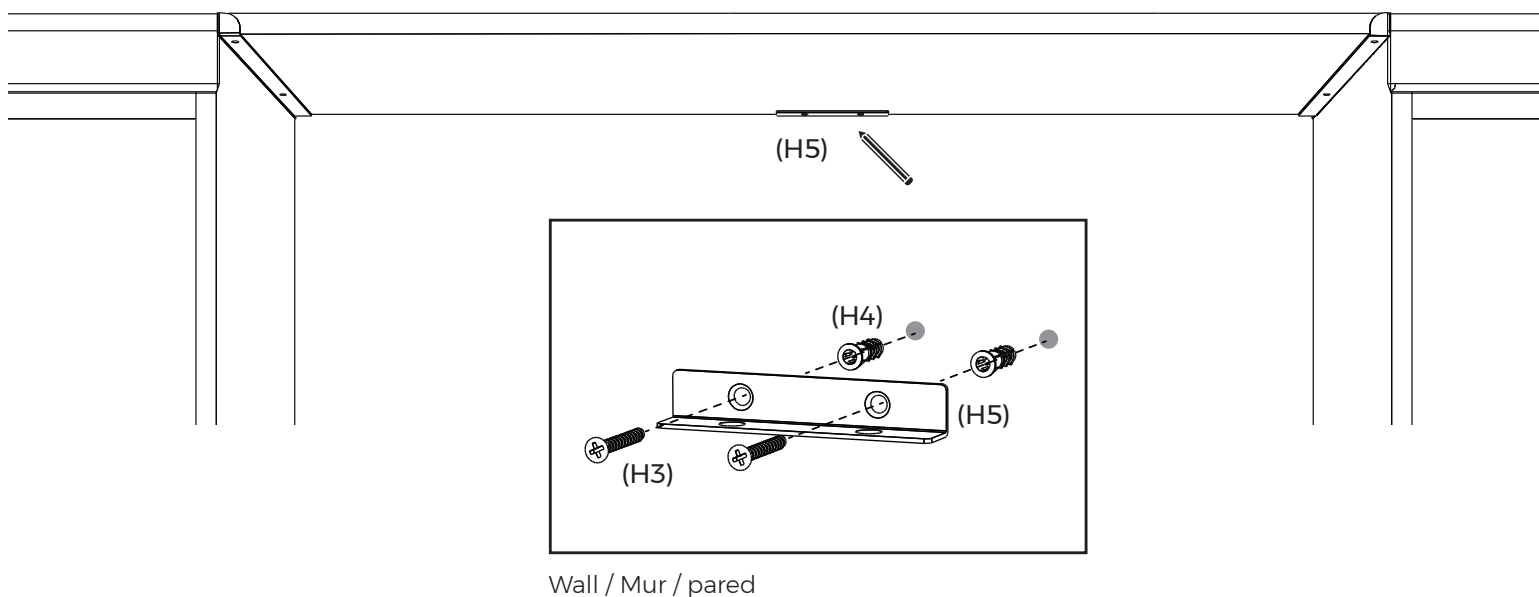

Call 1-800-874-0008 for parts and service.
Composez le 1-800-874-0008 pour les pièces et l'entretien. Llame al 1-800-874-0008 para piezas y servicio.

STEP 3
ÉTAPE 3
PASO 3

Secure top shelf.
Étagère supérieure sécurisée.
Asegure el estante superior.

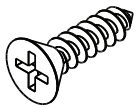

Small Screw
Petite vis
Tornillo pequeño
(H2) x 6

- Place the top shelf (A) back into position on the side support brackets and secure using small screws (H2).
- Remplacez la tablette supérieure (A) sur les supports latéraux et fixez-la à l'aide de petites vis (H2).
- Coloque el estante superior (A) de nuevo en su posición en los soportes de soporte laterales y asegúrelo con tornillos pequeños (H2).

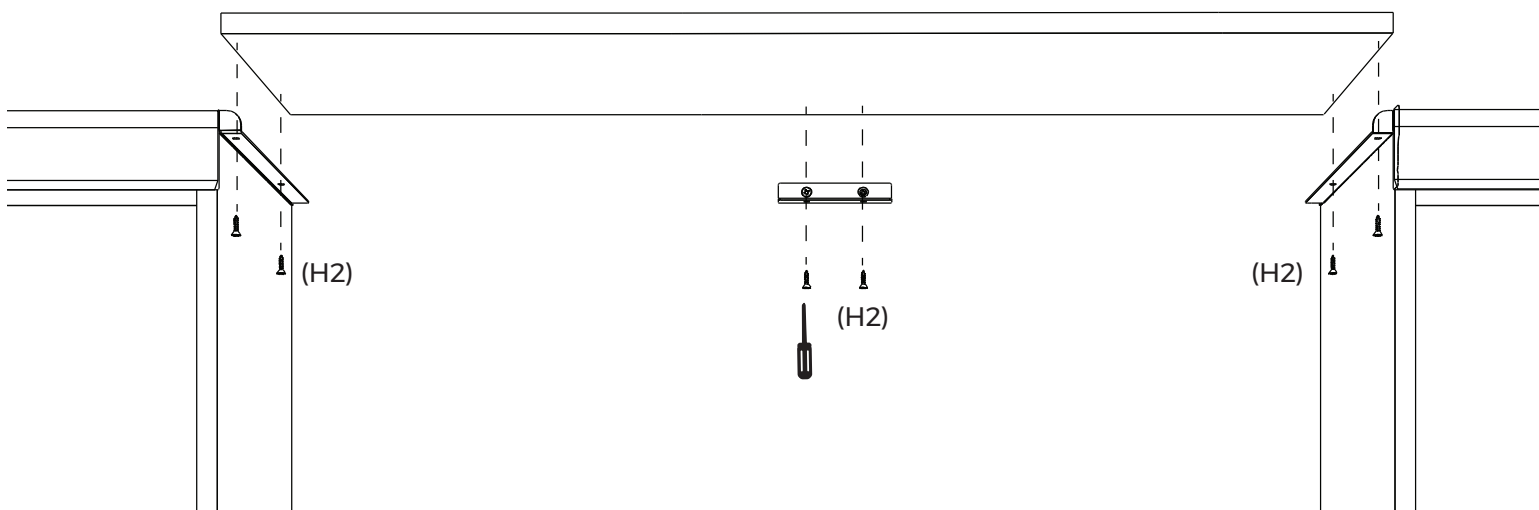

Call 1-800-874-0008 for parts and service.
Composez le 1-800-874-0008 pour les pièces et l'entretien. Llame al 1-800-874-0008 para piezas y servicio.

STEP 4
ÉTAPE 4
PASO 4

Install hang rod brackets.
Installez les supports de tringle.
Instale los soportes de la barra de suspensión.



Hang Rod Bracket
Support de tringle
Soporte de barra
de colgar
(H6) x 2

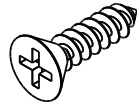

Small Screw
Petite vis
Tornillo pequeño
(H2) x 4 unit to unit
(H2) x 2 unit to wall



Long Screw
Longue vis
Tornillo largo
(H3) x 2 unit to wall

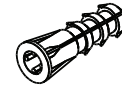

Wall Anchor
Ancre Murale
Ancla de pared
(H4) x 2 unit to wall

Unit to Unit:

- Position the hang rod brackets (H6) into the desired position (approx. 2 1/8 in. from top edge and 1 1/4 in. from front edge) and secure using small screws (H2).

Unité à unité:

- Positionnez les supports de tringle (H6) dans la position souhaitée (environ 2 1/8 po. Du bord supérieur et 1 1/4 po. Du bord avant) et fixez-les à l'aide de petites vis (H2).

Unidad a Unidad:

- Coloque los soportes de la barra de colgar (H6) en la posición deseada (aprox. 2 1/8 pulg. Desde el borde superior y 1 1/4 pulg. Desde el borde frontal) y asegúrelos con tornillos pequeños (H2).

Unit to Wall:

- Position the hang rod bracket (H6) into the desired position (approx. 2 1/8 in. from top edge and 1 1/4 in. from front edge) and secure using small screws (H2).
- Place the hang rod onto the secured hang rod bracket and make sure it is level. Mark the position of the other hang rod bracket (H6) against the open wall. Pre-drill the bracket hole locations with a 1/4 in. hole. Insert wall anchors (H4) and secure the back support bracket with long screws (H3). Anchors are not required if installing directly into studs.

Unité au mur:

- Positionnez le support de la tige de suspension (H6) dans la position souhaitée (environ 2 1/8 po. Du bord supérieur et 1 1/4 po. Du bord avant) et fixez-le à l'aide de petites vis (H2).
- Placez la tige de suspension sur le support de tige de suspension sécurisé et assurez-vous qu'elle est de niveau. Marquez la position de l'autre support de tige de suspension (H6) contre le mur ouvert. Prépercez les emplacements des trous des supports avec un trou de 1/4 po. Insérez les ancrages muraux (H4) et fixez le support de dossier à l'aide de longues vis (H3). Les ancrages ne sont pas nécessaires pour une installation directe dans les montants.

Unidad a Pared:

- Coloque el soporte de la barra de colgar (H6) en la posición deseada (aprox. 2 1/8 in. Desde el borde superior y 1 1/4 in. Desde el borde frontal) y asegúrelo con tornillos pequeños (H2).
- Coloque la barra de colgar en el soporte de la barra de colgar asegurada y asegúrese de que esté nivelada. Marque la posición del otro soporte de la barra de colgar (H6) contra la pared abierta. Realice una perforación previa de las ubicaciones de los orificios del soporte con un orificio de 1/4 pulg. Inserte los anclajes de pared (H4) y asegure el soporte de soporte trasero con tornillos largos (H3). No se requieren anclajes si se instalan directamente en pernos.

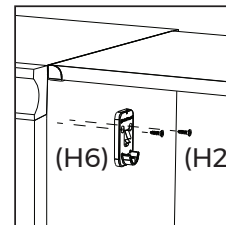
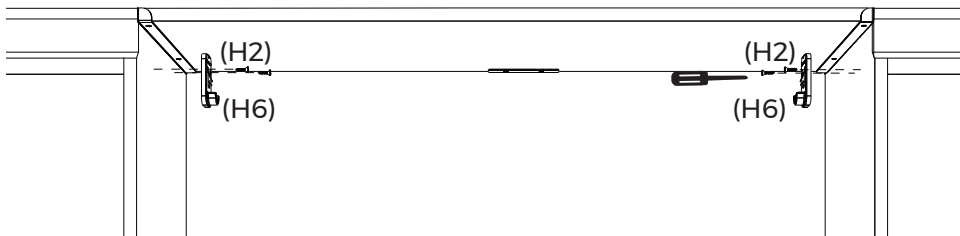

Cabinet / Cabinet
oficina

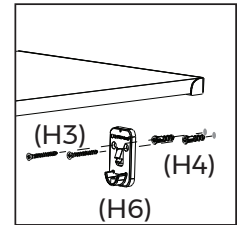

Wall / Mur / pared

Call 1-800-874-0008 for parts and service.
Composez le 1-800-874-0008 pour les pièces et l'entretien. Llame al 1-800-874-0008 para piezas y servicio.

STEP 5
ÉTAPE 5
PASO 5

Secure hang rods.
Fixer les tiges de suspension.
Asegure las varillas para colgar.

- Slide the inner hang rod (B) into the outer hang rod (C) ensuring the bottom holes are on the outer edges.
- Inset assembled hang rod (B & C) onto the hang rod brackets (H6) and lock into position.
- Faites glisser la tige de suspension intérieure (B) dans la tige de suspension extérieure (C) en vous assurant que les trous du bas se trouvent sur les bords extérieurs.
- Insérez la barre pour colgar ensablada (A y B) en el soporte de la barra para colgar (H6) y fíjela en su posición.
- Deslice la barra de suspensión interna (B) en la barra de suspensión externa (C), siempre que los orificios inferiores estén en los bordes externos.
- Insérez la barra para colgar ensablada (A y B) en el soporte de la barra para colgar (H6) y fíjela en su posición.

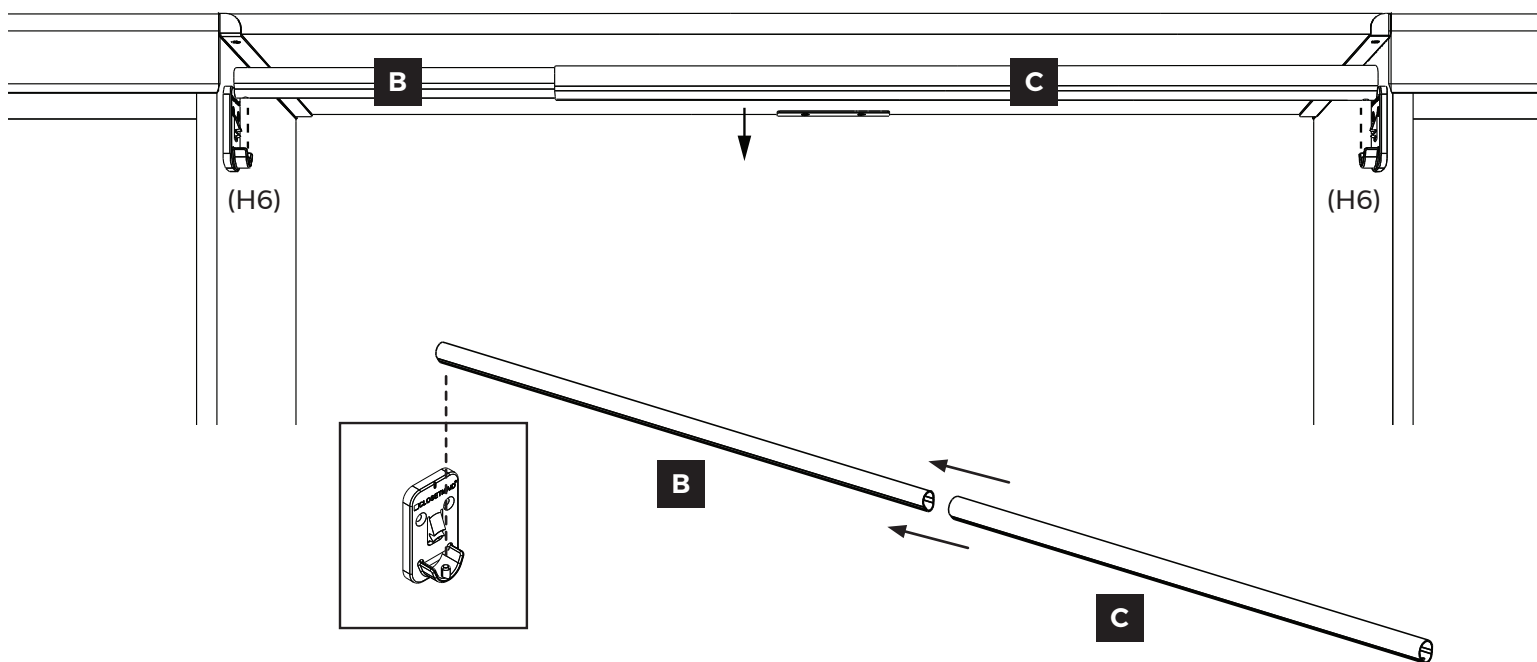

Call 1-800-874-0008 for parts and service.
Composez le 1-800-874-0008 pour les pièces et l'entretien. Llame al 1-800-874-0008 para piezas y servicio.