

BTF Built-In Thermostat Kit Installation Instructions

<http://www.cadetheat.com/products/thermostats/BTF>

Benefits You Can Depend On

- Easy to use with large twist dial
- Eliminates the need for extra wiring
- Conveniently mounts to either end of Cadet Electric Baseboard
- Use with 120-, 208-, or 240-volt Electric Baseboard models
- Choose from white or almond color to match your Electric Baseboard heater
- Available in single (2 wires) or double (4 wires) pole
- Setpoint temperature range: 45° - 80°F
- 25 Amp
- Your BTF built-in thermostat is guaranteed with a **1 year limited warranty**

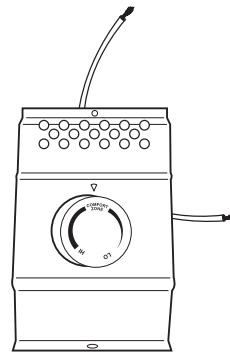

BTF1

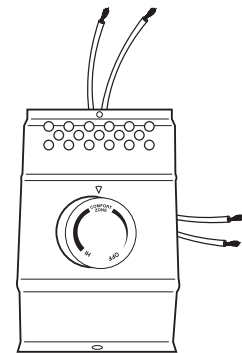

BTF2

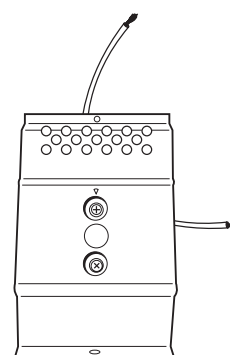

BTF1TP

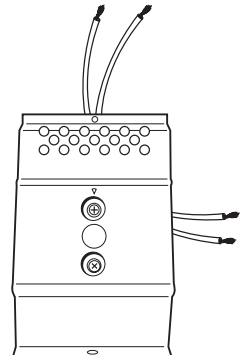

BTF2TP

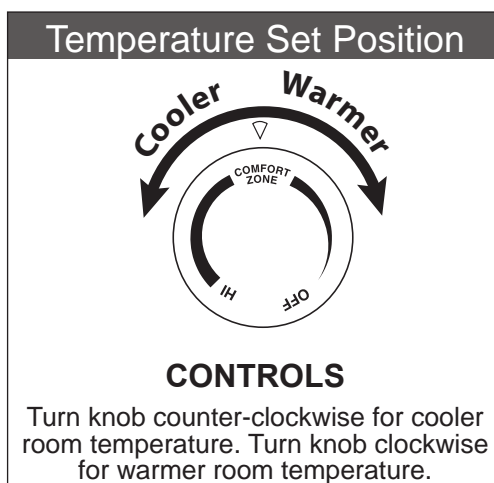

- TOOLS REQUIRED**
- Phillips Screwdriver
 - Wire Connectors
 - Straight Screwdriver

IMPORTANT

When using electrical appliances, basic precautions should always be followed to reduce the risk of fire, electric shock, and injury to persons, including the following:

1. Read all instructions before installing or using this thermostat.
2. High temperatures may be generated under certain abnormal conditions. Do not partially or fully cover or obstruct the front of this heater.
3. Do not operate any heater after it malfunctions. Disconnect power at service panel and have heater inspected by a qualified electrician before reusing.
4. To disconnect heater, turn controls to off, and turn off power to heater circuit at main disconnect panel.
5. Do not insert or allow foreign objects to enter any ventilation or exhaust opening as this may cause an electric shock or fire, or damage the heater.
6. To prevent a possible fire, do not block air intakes or exhaust in any manner.
7. A heater has hot and arcing or sparking parts inside. Do not use it in areas where gasoline, paint, or flammable vapors or liquids are used or stored.
8. Do not use outdoors.

SAVE THESE INSTRUCTIONS

INSTALLATION INSTRUCTIONS

1. All electrical work and materials must comply with the National Electric Code (NEC), the Occupational Safety and Health Act (OSHA), and all state and local codes.

2. Use copper conductors only.

3. Turn off power to heater circuit at main disconnect panel.

4. Connect grounding lead to grounding screw provided.

Wiring Instructions - Part 1



STEP 1
Turn the electrical power off at the circuit breaker or fuse box.

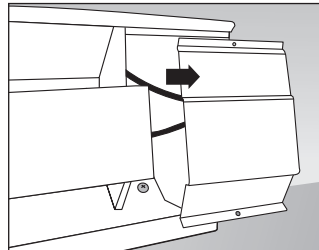

STEP 2
Remove the junction box cover at the end of the baseboard you wish to wire.

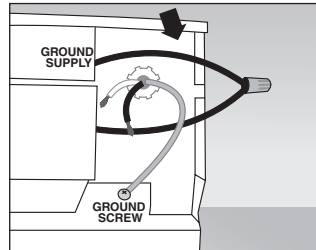

STEP 3
Connect the supply grounding wire to the green grounding screw provided.

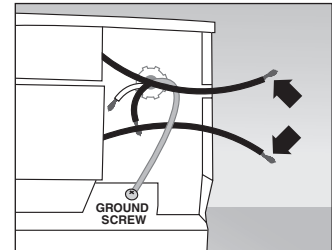

STEP 4
Disconnect one factory connector on the side you have open, leaving two loose heater wires.

IMPORTANT: If wiring on the left side, disconnect ONLY ONE factory connector!

STEP 5
Refer to the instructions in Part 2 that correspond to your thermostat application.

Wiring Instructions - Part 2

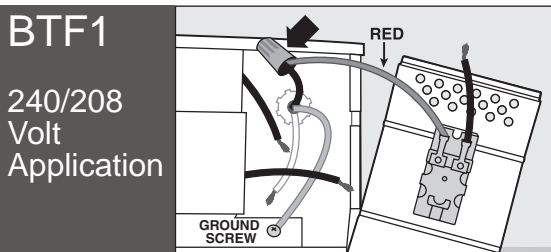

A. Connect a hot supply wire to the red thermostat wire.

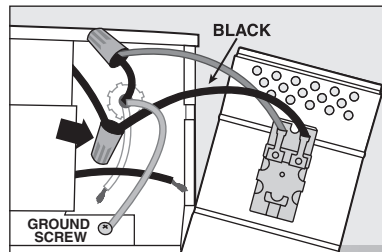

B. Connect the black thermostat wire to one of the heater wires.

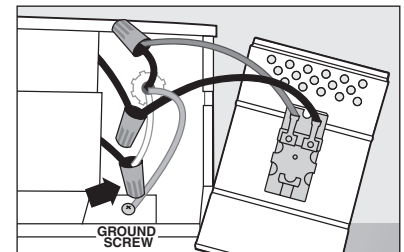

C. Connect the remaining hot supply wire to the remaining heater wire.

Proceed to Part 3.

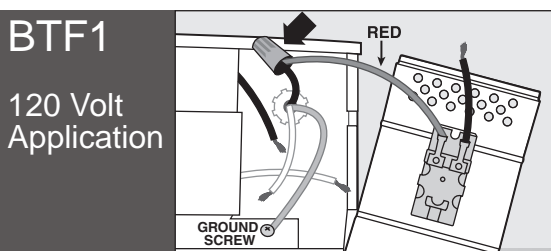

A. Connect the hot supply wire to the red thermostat wire.

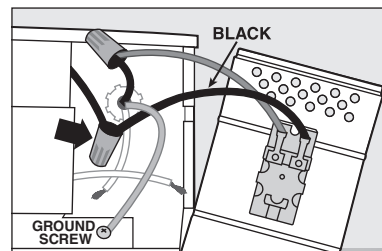

B. Connect the black thermostat wire to one of the heater wires.

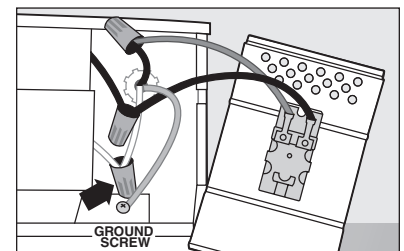

C. Connect the neutral supply wire to the remaining heater wire.

Proceed to Part 3.

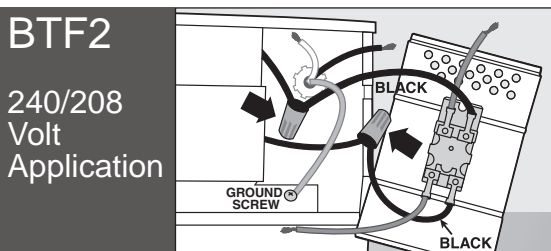

A. Connect the black thermostat wires to the loose heater wires.

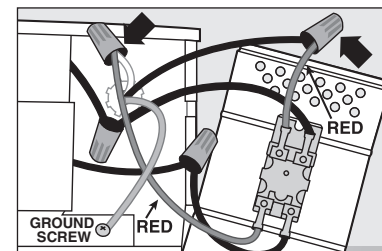

B. Connect the hot supply wires to the red thermostat wires.

Proceed to Part 3.

INSTALLATION INSTRUCTIONS (continued)

BTF2

120 Volt Application

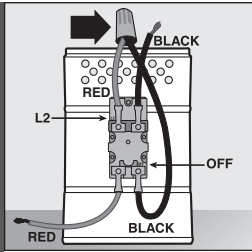

A. Connect the red thermostat wire labeled L2 to the black thermostat wire labeled OFF as shown.

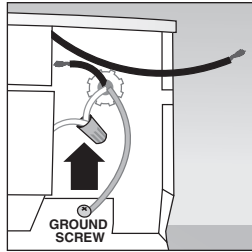

B. Connect the neutral supply wire to one of the heater wires.

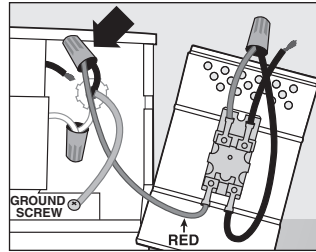

C. Connect the supply hot wire to the remaining red thermostat wire.

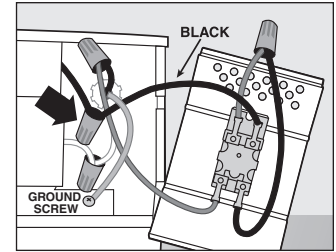

D. Connect the remaining black thermostat wire to the remaining heater wire.

Proceed to Part 3.

Wiring Instructions Conclusion - Part 3

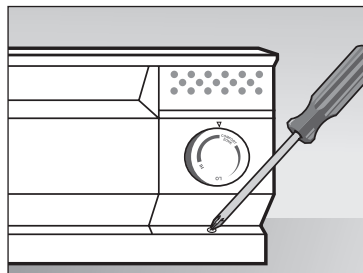

STEP 6

Carefully tuck all wires into wiring compartment and attach the thermostat to the baseboard heater.

Proceed to Operating Instructions, Page 4.

MULTIPLE HEATER WIRING - OPTIONAL

More than one baseboard heater can be wired in parallel on same circuit (be sure to check national and local codes for safety requirements). Additional wire is required. Important: When wiring multiple heaters to one thermostat, the baseboards must be in the same room.

Maximum amperage rating: 25 amps.

BTF1

1. Disconnect one factory connector on each baseboard.
2. Connect one supply lead to the red thermostat wire.
3. Connect black thermostat wire to one wire on each heater.
4. Connect remaining wire from each heater to the remaining supply lead.
5. Connect supply ground wire to both ground screws.

IMPORTANT: Wires shown in illustration are for reference only. All electrical work and materials must comply with the National Electric Code (NEC) and all state and local codes.

NOTE: Field wiring is not provided.

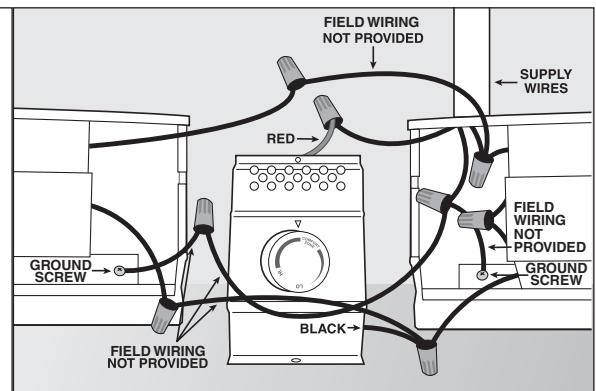

BTF2

1. Disconnect one factory connector on each baseboard.
2. Connect one supply wire to each red thermostat wire.
3. Connect one black thermostat wire to one wire from each heater.
4. Connect remaining black thermostat wire to the remaining wire from each heater.
5. Connect supply ground wire to both ground screws.

IMPORTANT: Wires shown in illustration are for reference only. All electrical work and materials must comply with the National Electric Code (NEC) and all state and local codes.

NOTE: Field wiring is not provided.

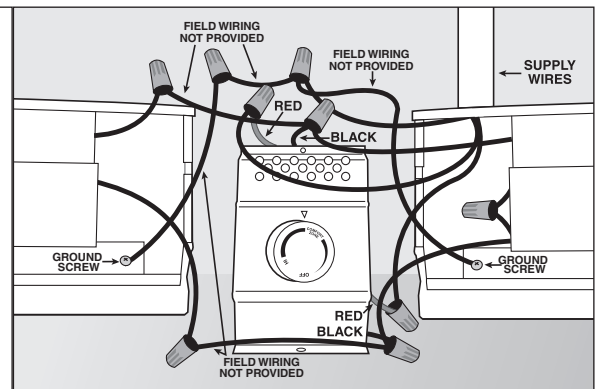

OPERATING YOUR THERMOSTAT

The heater and thermostat must be properly installed before they are used.

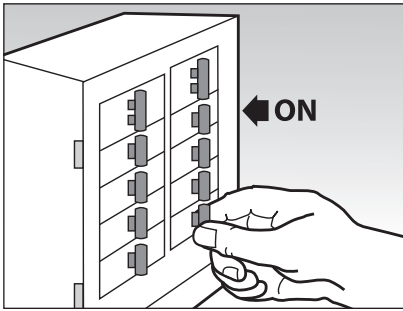

STEP 7

Turn the power back on at the circuit breaker or fuse box.

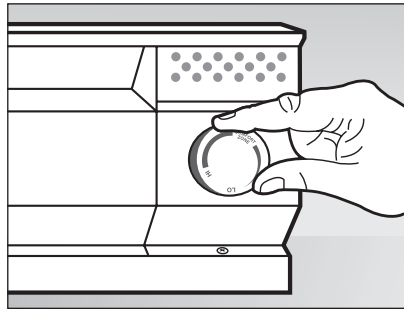

STEP 8A

Turn the thermostat knob fully clockwise. When the room reaches comfort level, turn the knob counterclockwise until a slight click is heard. The heater will now cycle around this preset temperature.

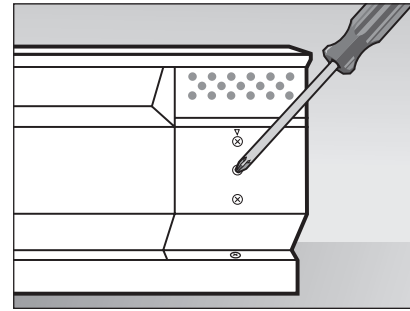

STEP 8B

Tamper Proof Models

Remove plastic plug and adjust the thermostat shaft to desired setting using a screwdriver. Replace the plastic plug. The heater will now cycle around this preset temperature.

Warranty

For more effective and safer operation and to prolong the life of the heater, read the Owner's Guide and follow the maintenance instructions. Failure to properly maintain the heater will void any warranty and may cause the heater to function improperly. Warranties are non transferable and apply to original consumer only. Warranty terms are set out below.

LIMITED ONE-YEAR WARRANTY: Cadet will repair or replace any Baseboard (BTF) thermostat found to be defective within one year after the date of purchase.

These warranties do not apply:

1. Damage occurs to the product through improper installation or incorrect supply voltage;
2. Damage occurs to the product through improper maintenance, misuse, abuse, accident, or alteration;
3. The product is serviced by anyone other than Cadet;
4. If the date of manufacture of the product cannot be determined;
5. If the product is damaged during shipping through no fault of Cadet.
6. CADET'S WARRANTY IS LIMITED TO REPAIR OR REPLACEMENT AS SET OUT HEREIN. CADET SHALL NOT BE LIABLE FOR DAMAGES SUCH AS PROPERTY DAMAGE OR FOR CONSEQUENTIAL DAMAGES AND/OR INCIDENTAL EXPENSES RESULTING FROM BREACH OF THESE WRITTEN WARRANTIES OR ANY EXPRESS OR IMPLIED WARRANTY.

7. IN THE EVENT CADET ELECTS TO REPLACE ANY PART OF YOUR CADET PRODUCT, THE REPLACEMENT PARTS ARE SUBJECT TO THE SAME WARRANTIES AS THE PRODUCT. THE INSTALLATION OF REPLACEMENT PARTS DOES NOT MODIFY OR EXTEND THE UNDERLYING WARRANTIES. REPLACEMENT OR REPAIR OF ANY CADET PRODUCT OR PART DOES NOT CREATE ANY NEW WARRANTIES.

8. These warranties give you specific legal rights, and you may also have other rights which vary from state to state. Cadet neither assumes, nor authorizes anyone to assume for it, any other obligation or liability in connection with its products other than as set out herein.

If you believe your Cadet product is defective, please contact Cadet Manufacturing Co. at 360-693-2505, during the warranty period, for instructions on how to have the repair or replacement processed. Warranty claims made after the warranty period has expired will be denied. Products returned without authorization will be refused.

Parts and Service

Visit cadetheat.com/parts-service for information on where to obtain parts and service.

Reduce-Reuse-Recycle

This product is made primarily of recyclable materials. You can reduce your carbon footprint by recycling this product at the end of its useful life. Contact your local recycling support center for further recycling instructions.



Beneficios En Las Que Puede Confiar

- Fácil de usar con gran perilla giratoria
- Elimina la necesidad de cableado adicional
- Se monta cómodamente en cada extremo del zócalo eléctrico Cadet
- Use con los modelos de zócalo eléctricos de 120-, 208-, o 240-voltios
- Escoja entre el color blanco o almendra para combinar con su calentador de zócalo eléctrico
- Se ofrece con un solo polo (2 alambres) o doble polo (4 alambres)
- Margen de fijación de temperatura: 45° - 80°F
- 25 Amperios
- El termostato BTF incorporado está garantizado por una **garantía limitada de un año**

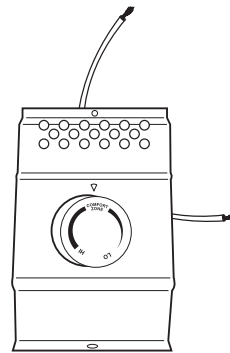

BTF1

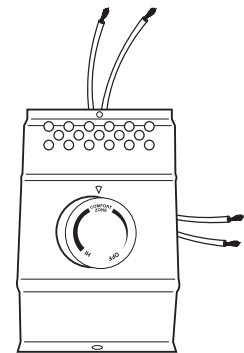

BTF2

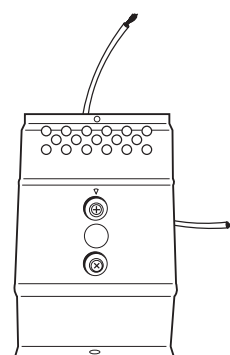

BTF1TP

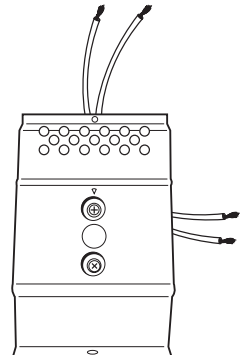

BTF2TP

HERRAMIENTAS NECESARIAS

- Destornillador Phillips
- Conectores de Alambres
- Destornillador Plano

IMPORTANTE

Al utilizar artefactos eléctricos, siempre se deben adoptar precauciones básicas para reducir el riesgo de incendios, electrocución y lesiones personales, incluyendo lo siguiente:

1. Lea todas las instrucciones antes de instalar o usar este termostato.
2. Bajo ciertas condiciones anormales se pueden generar altas temperaturas. No cubra total ni parcialmente la tapa, ni obstruya la parte delantera del calentador.
3. No opere ningún calentador después de que tenga alguna falla. Desconecte la alimentación en el panel de servicio y haga que lo inspeccione un técnico eléctrico calificado antes de volver a utilizarlo.
4. Para desconectar el calentador, gire los controles a la posición de apagado, y apague el circuito del calentador en el panel de desconexión principal.
5. No introduzca ni permita que ingresen objetos en las aberturas de la ventilación o escape, ya que ello puede causar electrocución o incendio, o bien dañar el calentador.
6. Para evitar posibles incendios, no bloquee las tomas de aire ni el escape de manera alguna.
7. Todo calentador contiene piezas que se calientan y pueden producir arcos voltaicos o chispas. No lo use en áreas donde se utilice o almacene gasolina, pintura, o vapores o líquidos inflamables.
8. No lo use a la intemperie.

CONSERVE ESTAS INSTRUCCIONES

INSTRUCCIONES PARA LA INSTALACIÓN (continuación)

1. Todo trabajo y materiales eléctricos debe cumplir con el Código Eléctrico Nacional ("NEC", por sus siglas en inglés), con la Ley de Seguridad y Salud Ocupacional ("OSHA", por sus siglas en inglés) y con todos los códigos estatales y locales.

2. Use sólo conductores de cobre.
3. Apague la energía del circuito del calentador en el panel de desconexión principal.
4. Conecte el conductor a tierra al tornillo de puesta a tierra suministrado.

Instrucciones Para el Cableado - Parte 1

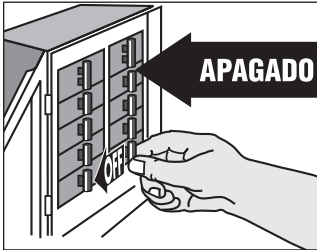

PASO 1

Desconecte la electricidad en el cortacircuito o en la caja de fusibles.

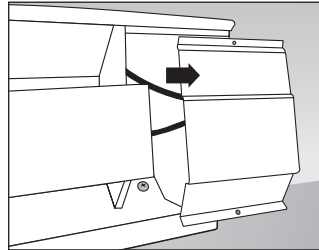

PASO 2

Retire la cubierta de la caja de empalmes en el extremo del zócalo que desea cablear.

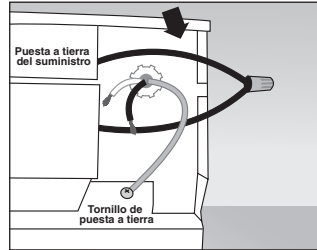

PASO 3

Conecte el alambre de puesta a tierra del suministro al cable en espiral verde de tierra proporcionado.

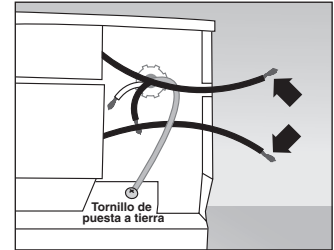

PASO 4

Desenchufe un conector de fábrica en el lado que esté abierto, dejando sueltos dos alambres del calentador.

PASO 5

Consulte las siguientes instrucciones que correspondan a su termostato en Parte 2.

IMPORTANTE: Si va a cablear en el lado izquierdo, desempalme UNO SOLO de los conectores de fábrica!

Instrucciones Para el Cableado - Parte 2

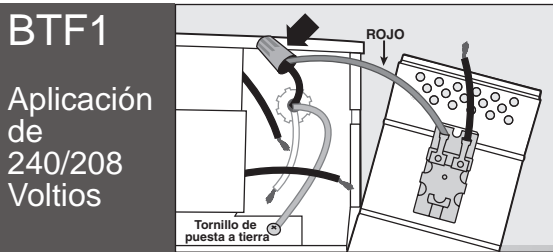

BTF1
Aplicación de 240/208 Voltios

A. Conecte un alambre de suministro activo al alambre rojo del termostato.

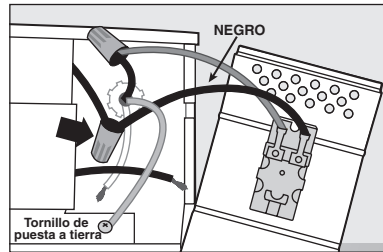

B. Conecte el alambre negro del termostato a uno de los alambres del calentador.

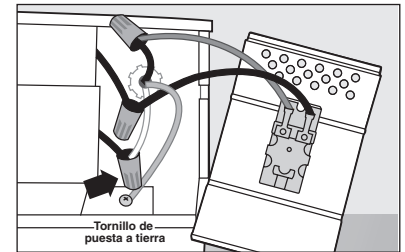

C. Conecte el alambre de suministro activo restante al otro alambre del calentador.

Prosiga con la 3ª parte.

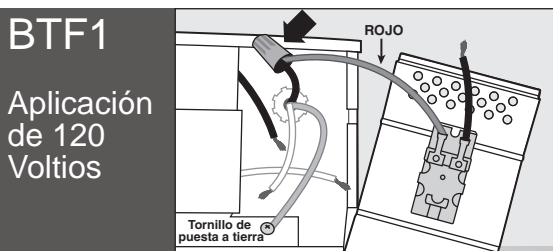

BTF1
Aplicación de 120 Voltios

A. Conecte el cable activo de suministro al alambre rojo del termostato.

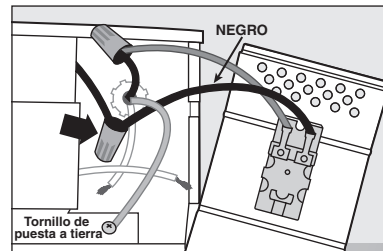

B. Conecte el alambre negro del termostato a uno de los alambres del calentador.

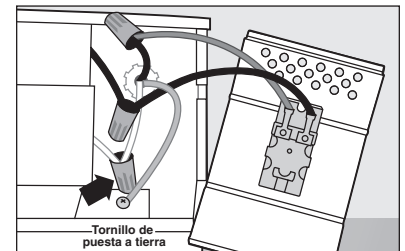

C. Conecte el cable neutro de suministro al otro alambre del calentador.

Prosiga con la 3ª parte.

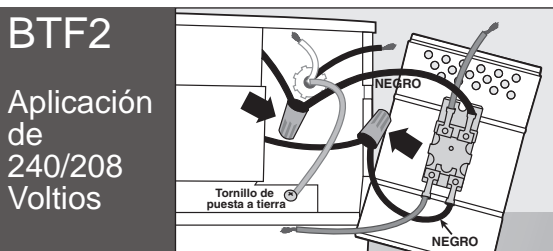

BTF2
Aplicación de 240/208 Voltios

A. Conecte los alambres negros del termostato a los alambres sueltos del calentador.

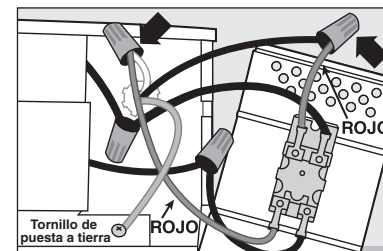

B. Conecte los cables activos de suministro a los alambres rojos del termostato.

Prosiga con la 3ª parte.

INSTRUCCIONES PARA LA INSTALACIÓN

BTF2

Aplicación de 120 Voltios

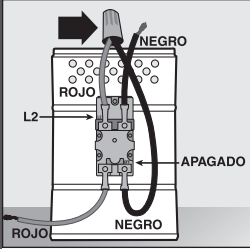

A. Conecte el alambre rojo del termostato rotulado L2 al alambre negro rotulado OFF, tal como se aprecia.

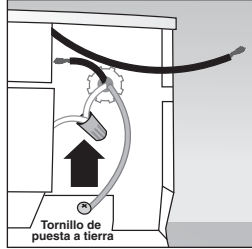

B. Conecte el alambre neutro de suministro a uno de los alambres del calentador.

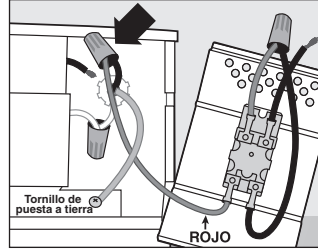

C. Conecte el alambre activo de suministro al alambre rojo restante del termostato.

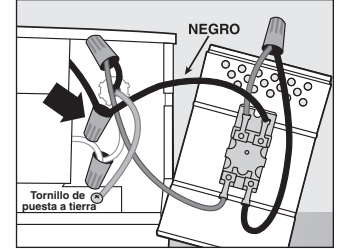

D. Conecte el alambre de suministro negro restante al otro alambre del calentador.

Prosiga con la 3ª parte.

Conclusión de Las Instrucciones de Cableado - Parte 3

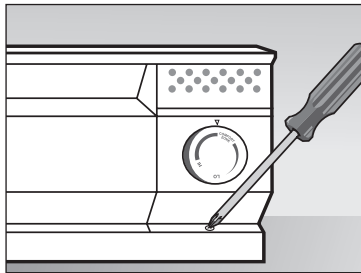

PASO 6

Pliegue cuidadosamente todos los alambres en el interior del compartimiento y conecte el termostato al calentador de zócalo.

Proceda con las Instrucciones de Operación de la página 8.

CABLEADO DE MÚLTIPLES CALENTADORES - OPCIONAL

Es posible cablear más de un calentador de zócalo en paralelo en el mismo circuito (cerciórese de revisar los requisitos de seguridad en los códigos nacionales y locales). Se requiere alambre adicional. Importante: Al cablear múltiples calentadores a un termostato, los zócalos deben estar en la misma habitación.

Amperaje nominal máximo: 25 amperios.

BTF1

1. Desenchufe un conector de fábrica en cada zócalo.
2. Conecte un conductor de suministro al alambre rojo del termostato.
3. Conecte el alambre negro del termostato a un alambre en cada calentador.
4. Conecte el alambre restante de cada calentador al otro conductor de suministro.
5. Conecte el cable de puesta a tierra del suministro a ambos tornillos de conexión a tierra.

IMPORTANTE: Los alambres que aparecen en la ilustración son sólo de referencia. Todas las labores y materiales eléctricos deben cumplir con el Código Nacional Eléctrico ("NEC", por su sigla en inglés) y con todos los códigos estatales y locales.

NOTA: No se proporciona el cableado de campo.

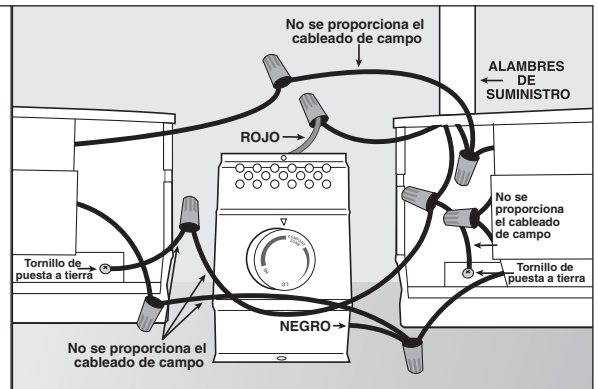

BTF2

1. Desenchufe un conector de fábrica en cada zócalo.
2. Conecte un alambre de suministro a cada alambre rojo del termostato.
3. Conecte un alambre negro del termostato a un alambre en cada calentador.
4. Conecte el alambre negro restante del termostato al otro alambre en cada calentador.
5. Conecte el cable de puesta a tierra del suministro a ambos tornillos de conexión a tierra.

IMPORTANTE: Los alambres que aparecen en la ilustración son sólo de referencia. Todas las labores y materiales eléctricos deben cumplir con el Código Nacional Eléctrico ("NEC", por su sigla en inglés) y con todos los códigos estatales y locales.

NOTA: No se proporciona el cableado de campo.

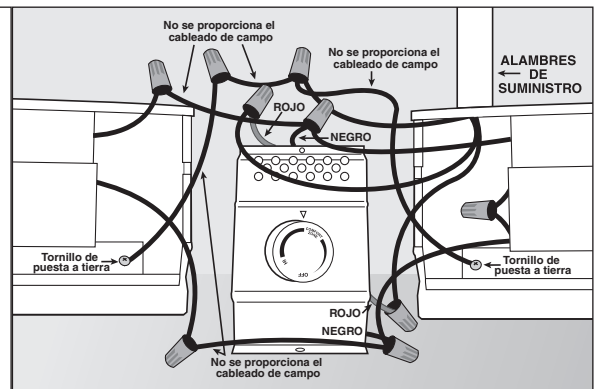

OPERACIÓN DEL TERMOSTATO

El calentador y el termostato deben instalarse correctamente antes de usarse.

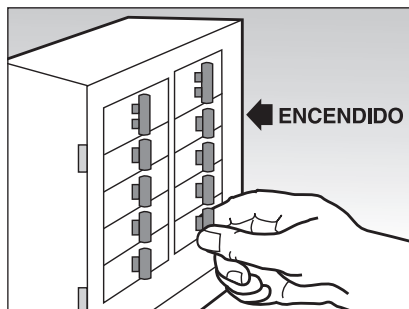

PASO 7

Vuelva a conectar la energía en el cortacircuito o caja de fusibles.

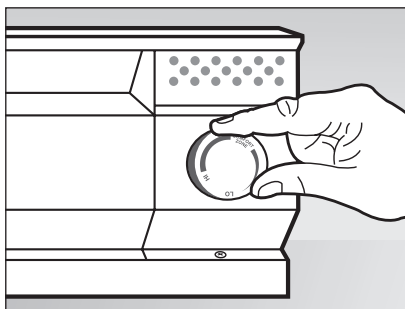

PASO 8A

Gire la perilla del termostato completamente en el sentido de las manecillas del reloj. Cuando la temperatura ambiente llegue a un nivel que le resulte cómodo, gire la perilla en el sentido contrario hasta que se escuche un ligero chasquido. El calentador se encenderá y apagará automáticamente según esta temperatura preestablecida.

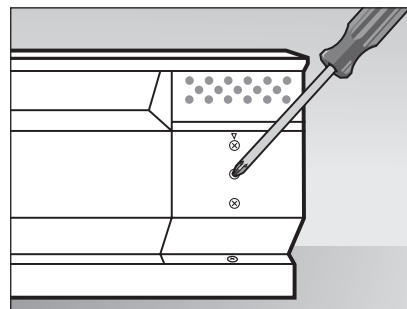

PASO 8B

Modelos protegidos contra uso indebido

Retire el tapón plástico y fije el eje del termostato en el ajuste que desee utilizando un destornillador. Vuelva a poner el tapón plástico. El calentador se encenderá y apagará automáticamente según esta temperatura preestablecida.

Garantía

Para lograr una operación más eficaz y segura y prolongar la vida útil del calentador, lea la Guía del propietario y siga las instrucciones de mantenimiento. Si no le da el mantenimiento adecuado al calentador invalidará la garantía y puede hacer que el aparato funcione incorrectamente. Las garantías no son transferibles y rigen sólo para el comprador original. Los términos de la garantía se indican a continuación.

GARANTÍA LIMITADA DE UNO AÑO: Cadet reparará o reemplazará todo termostato de zócalo (BTF) que se determine esté averiado en un plazo de uno año a partir de la fecha de compra.

Estas garantías no son pertinentes para:

1. Daños que sufra el producto por instalación o voltaje de suministro incorrectos;
2. Daños que sufra el producto por mantenimiento incorrecto, uso indebido, abuso, accidente o alteraciones;
3. Servicio que se le haya dado al producto por parte de personas o entidades ajenas a Cadet.
4. Casos en que no se pueda determinar la fecha de fabricación del producto;
5. Casos en que el producto resulte dañado durante el embarque por causas ajenas a Cadet.
6. LA GARANTÍA DE CADET SE LIMITA A LA REPARACIÓN O REEMPLAZO, TAL COMO SE ESTABLECE EN ESTE DOCUMENTO. CADET NO SE HARÁ RESPONSABLE POR DAÑOS A LA PROPIEDAD O DAÑOS CONSECUENTES, COMO TAMPOCO POR GASTOS ACCIDENTALES DEBIDO AL INCUMPLIMIENTO DE ESTAS GARANTÍAS ESCRITAS O DE CUALQUIER GARANTÍA EXPRESA O IMPLÍCITA.

7. EN CASO DE QUE CADET DECIDA REEMPLAZAR ALGUNA PIEZA DEL PRODUCTO CADET, LOS REPUESTOS SE REGISTRARÁN POR LAS MISMAS GARANTÍAS DEL PRODUCTO. LA INSTALACIÓN O REEMPLAZO DE LOS REPUESTOS NO MODIFICA NI PROLONGA LAS GARANTÍAS VIGENTES. EL REEMPLAZO O REPARACIÓN DE TODO PRODUCTO O PIEZA CADET NO ORIGINA NINGUN TIPO DE NUEVA GARANTÍA.
8. Estas garantías le otorgan derechos legales específicos y es posible que usted tenga otros derechos que varíen de un estado a otro. Cadet no asume ni autoriza a nadie que lo haga en su nombre, ninguna otra obligación o responsabilidad en relación con sus productos que no sean las que se establecen en este documento.

Si durante el período de garantía usted considera que su producto Cadet presenta defectos, comuníquese con Cadet Manufacturing Co. llamando al 360-693-2505 para obtener instrucciones sobre cómo tramitar la reparación o el reemplazo del producto. Los reclamos de garantía presentados después de la finalización del período no serán acogidos. Los productos que se devuelvan sin autorización serán rechazados.

Repuestos y Servicio

En cadetheat.com/parts-service encontrará información sobre dónde obtener repuestos y servicio.

Reduzca-Reuse-Recycle

Este producto está hecho principalmente de materiales reciclables. Puede reducir la cantidad de carbono que contribuye al medio ambiente reciclando este producto al término de su vida útil. Comuníquese con su centro local de reciclaje para obtener mayores instrucciones al respecto.

