

# Bosch ventilation installation manual DUH Models



**BOSCH**

Invented for life



**APPROVED FOR RESIDENTIAL APPLIANCES  
FOR RESIDENTIAL USE ONLY  
READ AND SAVE THESE INSTRUCTIONS**

**PLEASE READ ENTIRE INSTRUCTIONS BEFORE PROCEEDING.**

**INSTALLATION MUST COMPLY WITH ALL LOCAL CODES.**

**IMPORTANT: Save these Instructions for the Local Electrical Inspector's use.**

**INSTALLER: Please leave these Instructions with this unit for the owner.**

**OWNER: Please retain these instructions for future reference.**

**Safety Warning: Turn off power circuit at service panel and lock out panel, before wiring this appliance.**

**Requirement: 120 V AC, 60 Hz. 15 or 20 A Branch Circuit**

# IMPORTANT SAFETY INSTRUCTIONS

Read All Instructions Before Using the Appliance.

READ AND SAVE THESE INSTRUCTIONS

## WARNING

**TO REDUCE THE RISK OF FIRE, ELECTRIC SHOCK, OR INJURY TO PERSONS, OBSERVE THE FOLLOWING:**

- A.** Use this unit only in the manner intended by the manufacturer. If you have questions, contact the manufacturer.
- B.** Before servicing or cleaning the unit, switch power off at service panel and lock service panel disconnecting means to prevent power from being switched on accidentally. When the service disconnecting means cannot be locked, securely fasten a prominent warning device, such as a tag, to the service panel.
- C.** Installation Work and Electrical Wiring Must Be Done By Qualified Person(s) In Accordance With All Applicable Codes & Standards, Including Fire-rated Construction.
- D.** Sufficient air is needed for proper combustion and exhausting of gases through the flue (chimney) of fuel burning equipment to prevent back-drafting. Follow the heating equipment manufacturers guideline and safety standards such as those published by the National Fire Protection Association (NFPA), the American Society for Heating, Refrigeration and Air Conditioning Engineers (ASHRAE), and the local code authorities.
- E.** When cutting or drilling into wall or ceiling, do not damage electrical wiring and other hidden utilities.
- F.** Ducted systems must always be vented to the outdoors.

## WARNING

**CAUTION FOR GENERAL VENTILATING USE ONLY. DO NOT USE TO EXHAUST HAZARDOUS OR EXPLOSIVE MATERIALS OR VAPORS.**

**CAUTION**

**To reduce risk of fire and to properly exhaust air, be sure to duct air outside - do not vent exhaust air into spaces within walls, ceilings, attics, crawl spaces, or garages.**

**WARNING**

**TO REDUCE THE RISK OF FIRE, USE ONLY METAL DUCT WORK.**

Install this hood in accordance with all requirements specified.

**WARNING**

To Reduce The Risk Of Fire Or Electric Shock, Do Not Use This Hood With Any External Solid State Speed Control Device.

**OPERATION**

- a.** Always leave safety grills and filters in place. Without these components, operating blowers could catch onto hair, fingers and loose clothing.

The manufacturer declines all responsibility in the event of failure to observe the instructions given here for installation, maintenance and suitable use of the product. The manufacturer further declines all responsibility for injury due to negligence and the warranty of the unit automatically expires due to improper maintenance.

This unit is manufactured for indoor use only. Do not use this unit outdoors.

# **IMPORTANT SAFETY INSTRUCTIONS**

**Read All Instructions Before Using the Appliance.**

**READ AND SAVE THESE INSTRUCTIONS**

## **Electrical requirements**

### **IMPORTANT**

Observe all governing codes and ordinances.

It is the customer's responsibility:

To contact a qualified electrical installer.

To assure that the electrical installation is adequate and in conformance with National Electrical Code, ANSI/NFPA 70 — latest edition\*, or CSA Standards C22.1-94, Canadian Electrical Code, Part 1 and C22.2 No.0-M91 - latest edition\*\* and all local codes and ordinances.

If codes permit and a separate ground wire is used, it is recommended that a qualified electrician determine that the ground path is adequate.

Do not ground to a gas pipe.

Check with a qualified electrician if you are not sure range hood is properly grounded.

Do not have a fuse in the neutral or ground circuit.

### **IMPORTANT**

Save Installation Instructions for electrical inspector's use.

The range hood must be connected with copper wire only.

The range hood should be connected directly to the fused disconnect (or circuit breaker) box through metal electrical conduit.

Wire sizes must conform to the requirements of the National Electrical Code ANSI/NFPA 70 — latest edition\*, or CSA Standards C22.1-94, Canadian Electrical Code Part 1 and C22.2 No. 0-M91 - latest edition\*\* and all local codes and ordinances.

A U.L.- or C.S.A.-listed conduit connector must be provided at each end of the power supply conduit (at the range hood and at the junction box).

Copies of the standards listed may be obtained from:

\* National Fire Protection Association Batterymarch Park  
Quincy, Massachusetts 02269

\*\* CSA International 8501 East Pleasant Valley Road  
Cleveland, Ohio 44131-5575

## Parts Included with your Hood

- Hood Canopy Assembly with Round Metal Transition installed.
- Rectangular Metal Transition with Back draft dampers.
- Care & Use /Installation Instructions
- 2 Filters
- Fitting Screws.

## Parts Not Included with your Hood

- Duct Tape
- 1/2" Conduit
- Wire Nuts
- Round or Rectangular Duct.
- Charcoal filters
- Round back draft damper
- Wiring clamp
- Models DUH30252UC and DUH36252UCOnly:



**CAUTION!** Lamps are not supplied, use ONLY 120 Volt, 50 Watt (maximum) 50° halogen light made or a GU10 base.

## Tools required

Flat blade and Phillips screwdrivers  
Pencil  
Metal snips (in some applications)  
Electric drill  
Saw (saber or keyhole)  
Duct tape  
Pliers  
Level  
Caulking  
Tape measure  
1/4.pivoting hex socket  
Flashlight  
Wire stripper  
1/4. Nutdriver  
Small hammer

# INSTALLING THE HOOD

- For the most efficient air flow exhaust, use a straight run or as few elbows as possible.



**CAUTION:** Vent unit to outside of building, only.

- One person is necessary for installation. On average 2 hours are necessary to complete installation (without considering cut to be done on wall and or on cabinet, installation of ducts , conduit and electrical connections to the mains). **16 installation steps are required.**
- The hood is fitted with Screws and Drywall Anchors suitable for most surfaces, consult a Qualified Installer, check if they perfectly fit with your cabinet/wall.
- Do not use flex ducting.
- COLD WEATHER installations should have an additional backdraft damper installed to minimize backward cold air flow and a nonmetallic thermal break to minimize

conduction of outside temperatures as part of the ductwork. The damper should be on the cold air side of the thermal break.

The break should be as close as possible to where the ducting enters the heated portion of the house.

- Remote blowers require a five wire installation.
- Make up air: Local building codes may require the use of Make-Up Air Systems when using Ducted Ventilation Systems greater than specified CFM of air movement. The specified CFM varies from locale to locale. Consult your HVAC professional for specific requirements in your area.
- **Typical installation**  
Min installation height from the countertop to the bottom of the hood is 24" to 30". These hoods are not recommended to be used over indoor grills.

## 1. Choose vent options

### Vent Exhaust Option

The hood is designed for vertical or horizontal discharge or can be installed in a recirculating ductless version:

#### Vertical discharge:

Use a rectangular duct 3 1/4" x 10".....

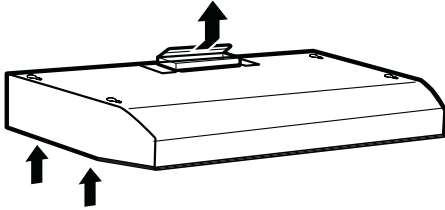

....or use a round 7" duct

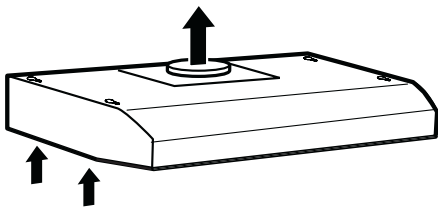

#### Horizontal discharge:

Use a rectangular duct 3 1/4" x 10"

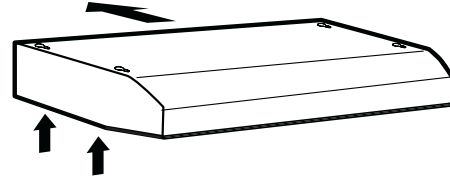

#### Recirculating (non vented ductless)

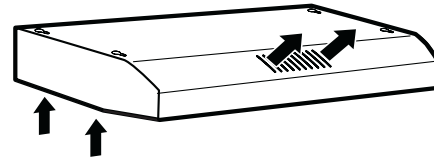

## Examples of possible ducting

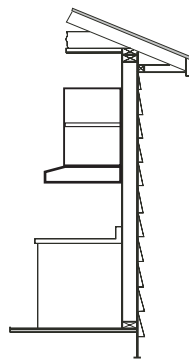

Recirculating

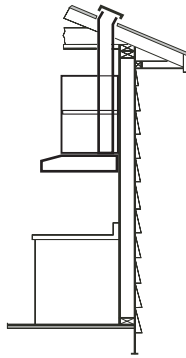



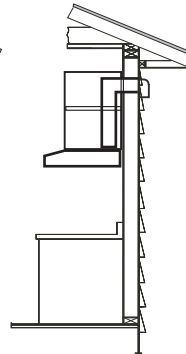





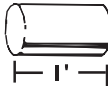

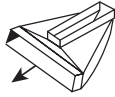





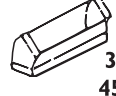

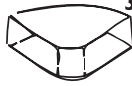
Vertical discharge

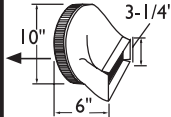

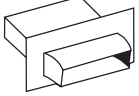
Horizontal discharge

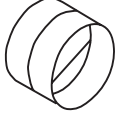
**TABLE I. VENTILATOR PERFORMANCE CALCULATION**

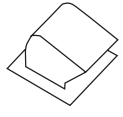
DUCT PIECES	SIZE	EQUIVALENT LENGTH	QUANTITY USED	TOTAL EQUIVALENT LENGTH	DUCT PIECES	SIZE	EQUIVALENT LENGTH	QUANTITY USED	TOTAL EQUIVALENT LENGTH
 <b>ROUND STRAIGHT</b>	6"	1.2'			 <b>3-1/4"X 10" CENTER REVERSE ELBOW LEFT</b>	N/A	15'		
	7"	0.95'							
	8"	0.7'							
	10"	0.6'							
	3-1/4" x 10" STRAIGHT	1'			 <b>3-1/4"X 10" CENTER REVERSE ELBOW RIGHT</b>	N/A	25'		
	3-1/4" x 14" STRAIGHT	0.7'							
 <b>90° ELBOW ROUND</b>	6"	12'			 <b>3-1/4"X 10" RIGHT REVERSE ELBOW</b>	N/A	25'		
	7"	8'							
	8"	6'							
 <b>45° ELBOW ROUND</b>	6"	5'			 <b>3-1/4"X 10" LEFT REVERSE ELBOW</b>	N/A	15'		
	7"	4'							
	8"	3'							
 <b>3-1/4"X10" 90° ELBOW</b>	N/A	5'			 <b>ROUND WALL CAP</b> Model #WC8 Model #WC10	6"	2'		
						7"			
						8"			
						10"			
 <b>3-1/4"X10" 45° ELBOW</b>	N/A	15'			 <b>ROUND ROOF CAP</b>	6"	2'		
						7"			
						8"			
 <b>3-1/4"X10" FLAT ELBOW</b>	N/A	20'			 <b>3-1/4"x10" Flex</b> Model #RD I	2' long	20'		
 <b>ROUND TO 3-1/4"X10"</b>	6"	1'			 <b>3-1/4"x10" to Round</b>	10"	1'		
	7"	1'				6"			
 <b>3-1/4"X10" TO ROUND</b>	6"	5'			 <b>3-1/4"x10" Wall Cap</b>		2'		
	7"	3'							
 <b>ROUND TO 3-1/4"X10" 90° ELBOW</b>	6"	10'			 <b>7" In-Line Backdraft Damper</b>		5'		
	7"	8'							
 <b>3-1/4"X10" TO ROUND 90° ELBOW</b>	6"	10'			 <b>3-1/4"x10" Roof Jack &amp; Shutter, Model # RJ310</b>		5'		
	7"	5'							
TOTAL (of both columns)=									

## TABLE 2. DUCTWORK INSTALLATION GUIDELINES

For safety reasons, ducting should vent directly outdoors (not into an attic, underneath the house, into the garage or into any enclosed space).

Keep duct runs as short and straight as possible.

Duct fittings (elbows and transitions) reduce air flow efficiency.

Back to back elbows and „S“ turns give very poor delivery and are not recommended.

A short straight length of duct at the inlet of the remote blower gives the best delivery.

Transition to duct from the integral blower or remote duct transition as close to the downdraft as is possible.

In order of preference, use

1st. 10" round duct

2nd. 8" round duct

3rd. 3-1/4" x 14" duct

4th. 7" round duct

5th. 3-1/4" x 10" duct

6th. 6" round duct

The use of flexible metal round duct should only be used when no other duct fitting exists.

Limit use to short lengths and do not crush when making corners.

**After having chosen the vent option, proceed as follows:**

2. Remove the round transition from its seat by unscrewing the its fixing screws (save the screws).

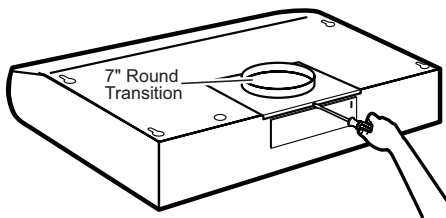

3. Remove the grease filters.

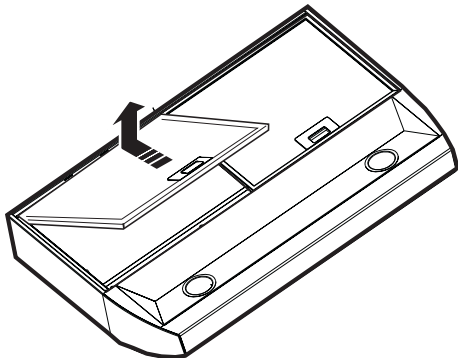

4. Remove the junction box cover.

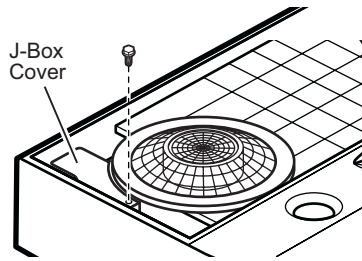

Remove either the top or the back wiring knockout according the preference and install an approved wiring clamp

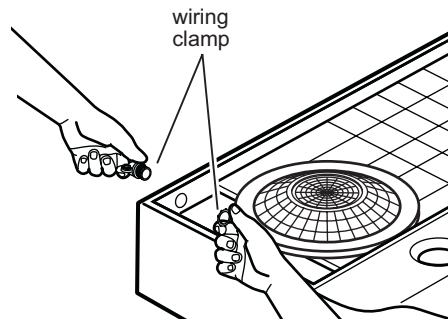

5. Remove the duct knockouts using a flat blade screwdriver and a small hammer. Use the screwdriver by knocking out the panel in similar fashion to a scalpel.



Take care of sharp edges.

### Attention!

If is intended to use the hood in recirculating version do not remove any duct knockouts and order the necessary charcoal filter from your supplier.

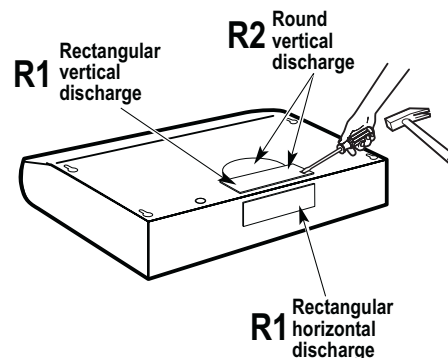

R1= Remove rectangular duct knockout only.

R2 = Remove semicircular and rectangular duct knockouts.



**6. For rectangular ducted discharge installations only** (otherwise skip to next step)

**Attach exhaust adaptor/damper** over knockout opening with two exhaust adaptor screws. Make sure damper **pivot** is nearest to **top/back edge** of hood. Remove **tape** from damper flap.

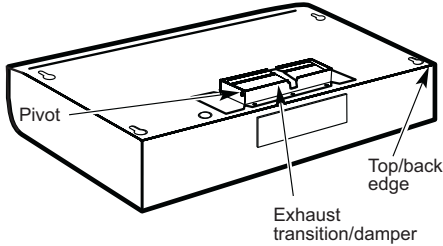

**NOTE:** The exhaust adaptor/damper can be installed up to 1 inch on either side of the hood center to accommodate off-center ductwork. In extreme off-center installations, one end of the duct connector may need to be trimmed to clear the electrical cable clamp.

**7. For round ducted discharge installations only**

Re-install the **round transition** with its screws.

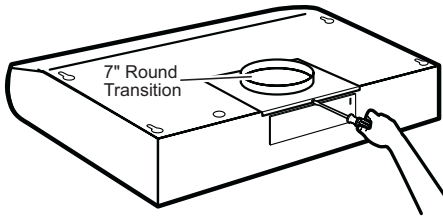

**NOTE:** The round transition can be installed up to 1 inch on either side of the hood center to accommodate off-center ductwork. In extreme off-center installations, one end of the duct connector may need to be trimmed to clear the electrical cable clamp.

## 8. Mark holes

Select the vent option that your installation will require and proceed to that section:

### Outside top exhaust

(Vertical duct– 3 1/4" x 10" Rectangular)

Use the diagram or the hood as a template and mark the locations on the cabinet for ductwork, electrical wiring and keyhole screw slots.

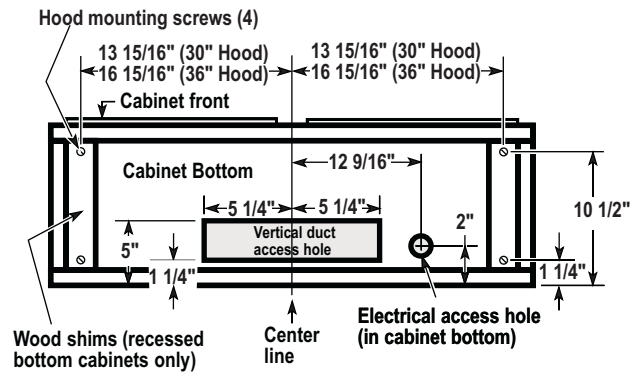

### Outside top exhaust

(Vertical duct–7" Round)

Use the diagram or the hood as a template and mark the locations on the cabinet for ductwork, electrical wiring and keyhole screw slots.

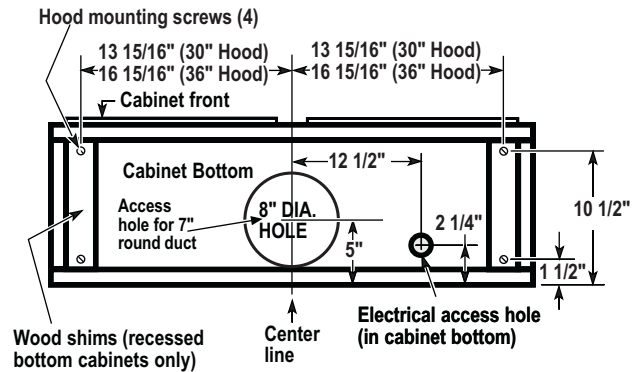

### Outside rear exhaust

(Horizontal duct– 3 1/4" x 10" Rectangular)

- Use the diagram or the hood as a template and mark the locations on the cabinet for ductwork, electrical wiring and keyhole screw slots.

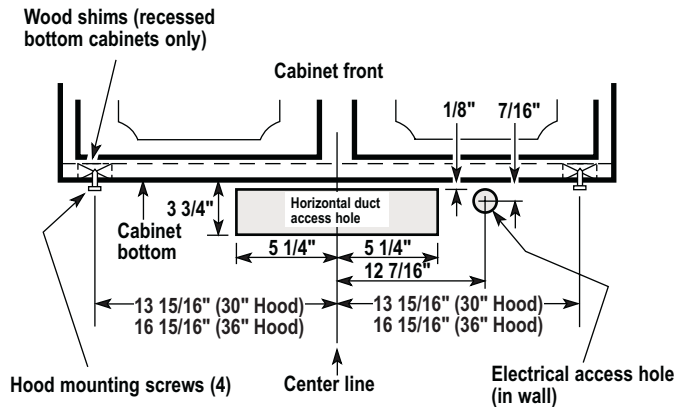

### Recirculating

Use the hood as a template and mark the locations on the cabinet for the electrical wiring and keyhole screw slots.

Since the hood is to be recirculated (not to be vented outside), do not cut out any vent openings in the wall or cabinet bottom.

## 9. Choose Venting Option

The hood can be set to vent outside or to recirculate air back into the kitchen.

The plastic vent lever is located near the center of the hood opening.

**To vent to the outside**, make sure the plastic vent lever is in the **HORIZONTAL** position (flat against the metal top of the hood).

**To recirculate air into the kitchen**, make sure the plastic vent lever is in the **VERTICAL** position (flat against the plastic blower housing).

**NOTE:** In order to change the vent lever position, you will need to pull the lever out slightly to clear the plastic tabs.

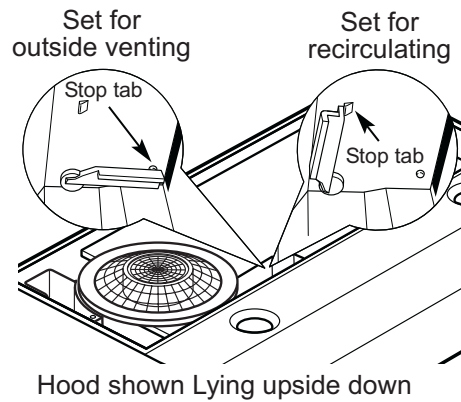

## 10. For recessed bottom cabinet only

If the cabinets have front, side or back trim, make 2 wood shims the width of the trim and attach them to the cabinet bottom recess on both sides. See previous page for marking locations.

11. Cut holes at marked locations for duct and electrical wiring. For the vertical duct, cut out 3/4" extra toward the front of the cabinet so you can move the duct freely when installing the hood.

It may also ease installation by cutting the hole 10 1/2" instead of 10".

12. Drive a mounting screw (from the hardware packet) partway into each center of the narrow neck of the keyhole slots marked on the cabinet bottom.

13. Fix the wiring conduit to the hood.

14. Slide the hood back against the wall. Tighten the mounting screws. Be sure the screw heads are in the narrow neck of the keyhole slot. Connect Ductwork to hood.

## 15. WIRING THE HOOD



### **WARNING** Electrical Shock Hazard

**Warning: Turn off power at the service panel before wiring this unit.**

**120 VAC, 15 or 20 Amp circuit required.**

### **ELECTRICAL GROUNDING INSTRUCTIONS**

THIS APPLIANCE IS FITTED WITH AN ELECTRICAL JUNCTION BOX WITH 3 WIRES, ONE OF WHICH (GREEN/YELLOW) SERVES TO GROUND THE APPLIANCE. TO PROTECT YOU AGAINST ELECTRIC SHOCK, THE GREEN AND YELLOW WIRE MUST BE CONNECTED TO THE GROUNDING WIRE IN YOUR HOME ELECTRICAL SYSTEM, AND IT MUST UNDER NO CIRCUMSTANCES BE CUT OR REMOVED.

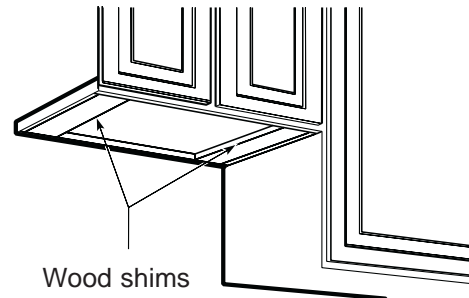

### **Failure to do so can result in death or electrical shock.**

- If not already done, install 1/2" conduit connector in j-box.
- Run black (live), white (neutral), and green (earth) wires (#14 AWG) according to the National Electrical Code or CSA Standards and local codes and ordinances in 1/2" conduit from power supply to j-box.
- Connect black, white, and green wires from power supply to black (live), white (neutral), and green/yellow (earth) wires in j-box respectively.
- These connections should be done always making reference to the electrical diagram found inside the hood.
- Close j-box cover.

### **Final installation steps**

16. Replace filters as described in the Care & Use section of this manual.

Models DUH30252UC and DUH36252UC Only: Install the lamps on proper housings.

**Note:** Lamps are not supplied, use ONLY 120 Volt, 50 Watt (maximum) 50° halogen light made for a GU10 base, **suitable for use in open luminarie.**

Turn power on at service panel. Check operation of the hood.

**HOMOLOGUÉ POUR LES APPAREILS À USAGE MÉNAGER  
POUR USAGE MÉNAGER  
LIRE ET CONSERVER CES INSTRUCTIONS**

MERCI DE LIRE TOUTES LES INSTRUCTIONS AVANT DE PROCÉDER AU MONTAGE.

L'INSTALLATION DOIT ÊTRE CONFORME AUX RÉGLEMENTATIONS LOCALES.

IMPORTANT : Conserver ces instructions pour l'organisme de contrôle des installations électriques.

L'INSTALLATEUR doit laisser ce manuel d'instructions de l'appareil au propriétaire.

LE PROPRIÉTAIRE doit conserver ces instructions pour toute consultation ultérieure.

Information relative à la sécurité : Couper le courant au niveau de la boîte à fusible et verrouiller cette dernière avant de raccorder cet appareil.

Spécifications : 120 V AC, 60 Hz. Circuit électrique de 15 ou 20 A.

# INFORMATIONS IMPORTANTES RELATIVES A LA SÉCURITÉ

LIRE TOUTES LES INSTRUCTIONS AVANT D'UTILISER L'APPAREIL.  
LIRE ET CONSERVER CES INSTRUCTIONS

## AVERTISSEMENT

**POUR DIMINUER LE RISQUE D'INCENDIE, DE CHOC ÉLECTRIQUE OU DE BLESSURE, SUIVRE LES INDICATIONS SUIVANTES :**

- A. Utiliser cet appareil uniquement pour l'usage prévu par le fabricant. Si vous avez des questions, contacter le fabricant.
- B. Avant d'entretenir ou de nettoyer l'appareil, couper le courant au niveau de la boîte à fusible et verrouiller cette dernière pour éviter qu'on remette le courant accidentellement. Lorsque la boîte à fusible ne peut être verrouillée, appliquer un message d'avertissement bien visible sur cette dernière.
- C. L'installation et le montage électrique doivent être effectués par du personnel qualifié en accord avec les standards et les réglementations locales, y compris les normes anti-incendie.
- D. Pour prévenir des problèmes de tirage, il est nécessaire d'apporter suffisamment d'air pour assurer la combustion et l'élimination des gaz par la cheminée. Suivre les lignes de conduite et les standards de sécurité des fabricants de chauffage, comme ceux publiés par la National Fire protection Association (NFPA), l'American Society for Heating, les Refrigeration and Air Conditioning Engineers (ASHRAE) et les réglementations locales.
- E. Lorsque vous coupez ou forez dans un mur ou un plafond, ne pas endommager le circuit électrique ou d'autres installations cachées.
- F. Les conduits d'évacuation doivent toujours avoir une sortie extérieure.

## AVERTISSEMENT

**ATTENTION  
PRÉVU SEULEMENT POUR UNE ASPIRATION GÉNÉRALE. NE PAS UTILISER POUR ASPIRER DES MATIÈRES OU DES VAPEURS DANGEREUSES OU EXPLOSIVES.**

**ATTENTION  
Pour limiter le risque d'incendie et pour évacuer efficacement l'air, s'assurer que le système de conduits évacue vers l'extérieur et qu'il ne pousse pas l'air dans des espaces intra muraux, plafonds, greniers, des trous ou bien dans le garage.**

**AVERTISSEMENT  
POUR DIMINUER LE RISQUE D'INCENDIE, UTILISER SEULEMENT DES TUBES D'ÉVACUATION EN MÉTAL.**

Installer cette hotte en accord avec ses spécifications.

**AVERTISSEMENT**  
Pour diminuer le risque d'incendie ou de choc électrique, ne pas utiliser cette hotte avec des instruments de contrôle de la vitesse extérieurs.

### **MODE OPÉRATOIRE**

- a) Toujours laisser les grilles de sécurité et les filtres à leur place. Sans la présence de ces derniers, les parties aspirantes pourraient attirer les cheveux, les doigts ou les vêtements.

Le fabricant décline toute responsabilité si les informations détaillées dans ce manuel pour l'installation, l'entretien et l'utilisation adéquate du produit ne sont pas observées. Le fabricant décline en outre toute responsabilité pour d'éventuelles blessures dues à des négligences; en outre, la garantie de l'appareil sera annulée suite à des conditions d'entretien inappropriées.

Cet appareil est fabriqué pour un usage interne. Ne pas utiliser cet appareil à l'extérieur.

# INFORMATIONS IMPORTANTES RELATIVES A LA SÉCURITÉ

**Lire Toutes les Instructions Avant d'Utiliser l'Appareil.  
LIRE ET CONSERVER CES INSTRUCTIONS**

## **Spécifications électriques**

### **IMPORTANT**

Suivre toutes les réglementations nationales et les décrets locaux.

Il est de la responsabilité du client :  
De contacter un électricien qualifié.

De s'assurer que l'installation électrique fonctionne et est conforme aux réglementations de la National Electric Code, ANSI/NFPA 70 – dernière révision\*, ou aux CSA Standards C22.1-94, au Canadien Electric Code, Partie 1 et C22.2 n° 0-M91 – dernière révision\*\* et à toutes les réglementations nationales et décrets locaux.

Si la réglementation le permet et si une mise à la terre séparée est utilisée, il est recommandé qu'un électricien qualifié détermine si le raccord est correct.  
Ne pas raccorder la terre à un tuyau du gaz.

Si vous n'êtes pas sûr que la hotte soit raccordée à la terre, vérifiez avec un électricien qualifié.  
Ne pas placer de fusible sur le circuit de terre.

### **IMPORTANT**

Conserver ces instructions de montage pour l'organisme de contrôle des installations électriques

La hotte doit être raccordée uniquement avec du fil électrique en cuivre.

La hotte doit être raccordée directement à la boîte des fusibles (ou interrupteur de circuit) par un conduit métallique.

La dimension des fils électriques utilisés doit être conforme aux réglementations de la National Electric Code, ANSI/NFPA 70 – dernière révision\*, ou aux CSA Standards C22.1-94, au Canadien Electric Code, Partie 1 et C22.2 n° 0-M91 – dernière révision\*\* et à toutes les réglementations nationales et décrets locaux.

Utiliser le matériel électrique recommandé dans la liste de l'AUL – ou du CSA.

Des copies de cette liste de recommandation peut être obtenue auprès de:

\* National Fire Protection Association Batterymarch Park Quincy, Massachusetts 02269

\*\* CSA International 8501 East Plant Valley Cleveland, Ohio 44131-5575

## Éléments compris avec votre hotte

- Le corps de la hotte assemblé et le raccord métallique circulaire en place.
- Un raccord métallique rectangulaire avec soupape de tirage
- Manuel d'entretien et utilisation/ Manuel d'installation
- 2 filtres
- Vis de montage.

## Éléments non compris avec votre hotte

- Toile isolante
- Un conduit de 1/2"
- Écrous métalliques
- Conduits rectangulaires et circulaires
- Filtres à charbon
- Soupape de tirage ronde
- Seulement pour les modèles DUH30252UC et DUH36252U:



**ATTENTION!** Les ampoules ne sont pas fournies avec la hotte, utiliser **UNIQUEMENT** des ampoules halogènes 120 Volt, 50 Watt (maximum) 50° pour une base GU 10, **prévus pour une utilisation dans des lampadaires.**

## Outils nécessaires

- Tournevis fin ou visseuse Philips
- Crayon
- Petits ciseaux en métal (dans certains cas)
- Foreuse électrique
- Scie
- Toile isolante
- Tenailles
- Niveau
- Burin
- Mètre ruban
- Prise pivotante à ¼
- Lampe de poche
- Dénudeur de fil électrique
- Clé de ¼
- Petit marteau

# INSTALLATION DE LA HOTTE

- Pour une aspiration optimale, utiliser un conduit d'évacuation le plus droit possible en évitant les coudes.



**ATTENTION :** Mettre l'évacuation uniquement à l'extérieur du bâtiment.

- Une personne suffit pour l'installation.
- En moyenne, 2 heures sont nécessaires pour effectuer une installation complète (sans considérer d'éventuels travaux aux murs ou aux meubles de cuisine, l'installation de tuyaux, conduits et connexions électriques supplémentaires).

### Il y a 16 étapes pour l'installation.

- La hotte est fixée à l'aide de vis et d'attaches adaptées à la plupart des supports, consulter un ouvrier qualifié et vérifier si elles sont compatibles avec la qualité de vos murs et meubles.
- Ne pas utiliser de conduit flexible.
- En situation de CLIMAT FROID, l'installation doit prévoir un clapet de sortie supplémentaire pour minimiser les courants d'air froids et un raccord

thermique non métallique pour diminuer l'entrée d'air froid vers l'intérieur. Le clapet doit se trouver du côté froid du raccord thermique.

Le raccord doit être le plus proche possible de l'endroit où le tuyau entre dans la partie chauffée du bâtiment.

- Les hottes encastrées nécessitent une installation à 5 fils.
- Conditionneurs d'air : Certaines réglementations locales peuvent nécessiter l'utilisation d'un conditionneur d'air quand on utilise un système de ventilation surdimensionné pour le CFM du mouvement de l'air. Le CFM varie et est spécifique d'un local à l'autre. Consulter un professionnel HVAC pour évaluer le système le plus adapté à votre cas.

### Installation classique

La hauteur minimale d'installation de votre hotte par rapport à la partie supérieure de votre cuisinière est de 61 cm (24"). Cette hotte n'est pas recommandée pour l'utilisation sur des grills internes.

## Étape 1. Choisir le type d'évacuation

### Possibilité d'évacuation

La hotte est prévue pour une évacuation verticale ou horizontale ou bien pour le recyclage d'air en l'absence de conduits:

### Évacuation verticale:

Utiliser un conduit rectangulaire de 3 ¼»x10".....

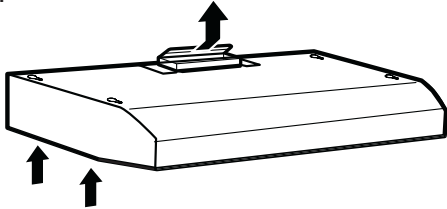

...ou utiliser un conduit circulaire de 7".

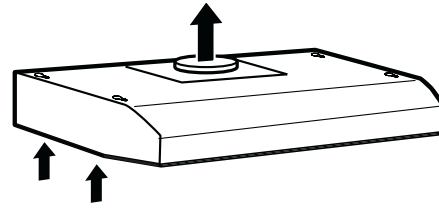

### Évacuation horizontale :

Utiliser un conduit rectangulaire de 3 ¼»x10"

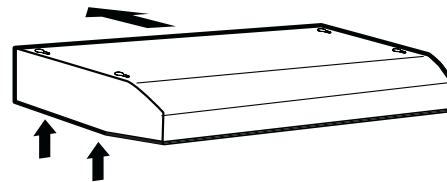

Recyclage d'air (pas de conduit nécessaire).

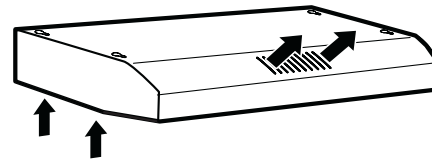

## Différentes possibilités de pose des conduits

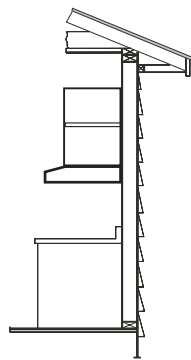

Recyclage d'air

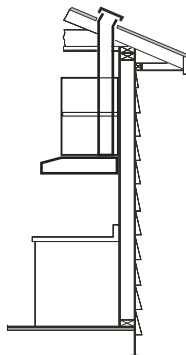



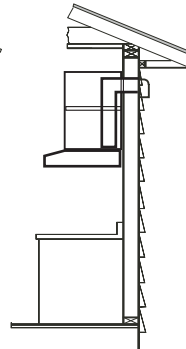





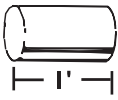
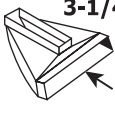
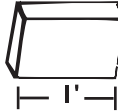
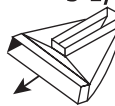



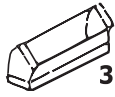

Évacuation verticale

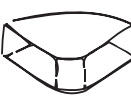

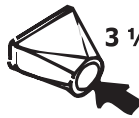
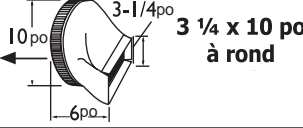
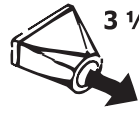
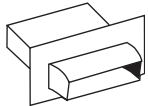
Évacuation horizontale

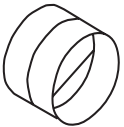

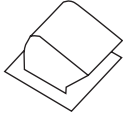
Pièces de conduit		Dimens-ions	Longueur équivalente	Quantité utilisée	Longueur équivalente totale	Pièces de conduit	Dimens-ions	Longueur équivalente	Quantité utilisée	Longueur équivalente totale
	Droit rond	6 po	1.2 pi				N/A	15 pi		
		7 po	0.95 pi							
		8 po	0.7 pi							
		10 po	0.6 pi							
	3-1/4 po x 10 po Droit		1 pi				N/A	25 pi		
			3-1/4 po x 14 po Droit	0.7 pi						
	Coude rond 90°	6 po	12 pi				N/A	25 pi		
		7 po	8 pi							
		8 po	6 pi							
	Coude rond 45°	6 po	5 pi				N/A	15 pi		
		7 po	4 pi							
		8 po	3 pi							
	Coude 90° à 3 1/4 x 10 po	N/A	5 pi				6"	2 pi		
							7"			
							8"			
							10"			
	3 1/4 x 10 po coude 45°	N/A	15 pi				6"	2 pi		
							7"			
							8"			
	3 1/4 x 10 po coude plat	N/A	20 pi					20 pi		
	Rond à 3 1/4 x 10 po	6 po	1 pi					1 pi		
		7 po	1 pi							
	3 1/4 x 10 po à rond	6 po	5 pi					2 pi		
		7 po	3 pi							
	Rond à 3 1/4 x 10 po coude 90°	6 po	10 pi					5 pi		
		7 po	8 pi							
	3 1/4 x 10 po à rond coude 90°	6 po	10 pi					5 pi		
		7 po	5 pi							
TOTAL (2 colonnes)=										

## TABLEAU 2. RECOMMANDATIONS POUR L'INSTALLATION DES CONDUITS.

Pour des raisons de sécurité, l'évacuation doit s'effectuer directement vers l'extérieur (pas dans un grenier, sous la maison, dans le garage ou dans tout autre endroit dans le bâtiment). Utiliser les conduits les plus droits et les plus courts possible.

Les courbures de conduits (coudes et raccords) réduisent le flux d'évacuation d'air.

La superposition de coudes et les profils en « S » diminuent fortement les performances de l'appareil et ne sont pas recommandés.

Un court morceau de tuyau placé directement à la sortie de la hotte donne les meilleurs résultats.

Le raccord entre le conduit et le corps de la hotte et les autres raccords doivent être le plus droits possibles.

Utiliser par ordre de préférence:

Premièrement un conduit circulaire de 10"

Deuxièmement un conduit circulaire de 8"

Troisièmement un conduit rectangulaire de 3¼" x 14"

Quatrièmement un conduit circulaire de 7"

Cinquièmement un conduit rectangulaire de 3¼" x 10"

Sixièmement un conduit circulaire de 6"

Les tubes circulaires flexibles ne doivent être utilisés que si aucun autre système de conduits n'est possible.

Limiter l'utilisation à de courts tronçons et être attentif à ne pas écraser le flexible lors des courbures.

**Après avoir choisi le type d'évacuation**, procéder comme suit:

### Étape 2

Détacher le raccord circulaire des conduits d'évacuation en dévissant les vis qui le fixent (conserver les vis).

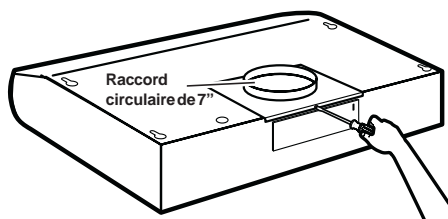

### Étape 3

Enlever les filtres à graisse.

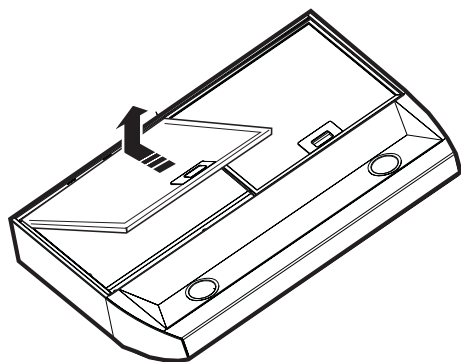

### Étape 4

Enlever le couvercle de la boîte de dérivation.

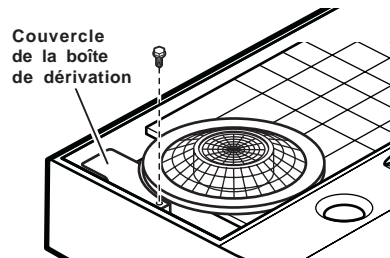

Enlever la partie supérieure ou arrière prédécoupée suivant votre préférence et installer une attache électrique homologuée.

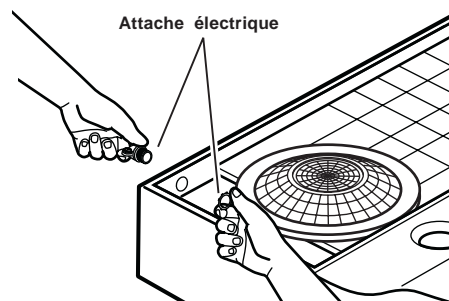

### Étape 5

Enlever les parties prédécoupées pour les conduits en utilisant un fin tournevis et un petit marteau. Utiliser le tournevis à la façon d'un biseau.



Faire attention aux parties blessantes.

### Attention !

En cas d'utilisation de la hotte avec recyclage d'air, ne pas enlever les parties prédécoupées pour les conduits et commander les filtres à charbon nécessaires chez votre revendeur.

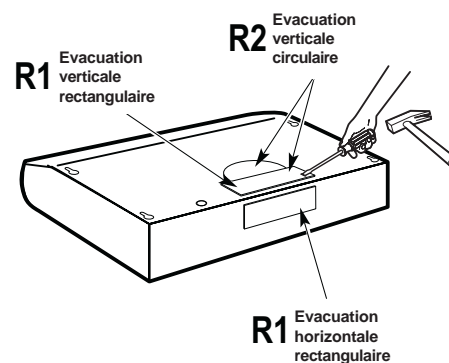

**R1** = Enlever uniquement les parties prédécoupées pour les conduits rectangulaires.

**R2** = Enlever les parties prédécoupées pour les conduits semi-circulaires et rectangulaires.

## Étape 6

**Pour les évacuations avec conduits rectangulaires uniquement** (autrement, passer à l'étape suivante)

Attacher le **joint ou la soupape d'évacuation** sur l'ouverture préformée à l'aide des deux vis prévues à cet effet. S'assurer que les éléments soient le plus proche possible de la **partie arrière** de votre hotte. Enlever la **protection** du clapet.

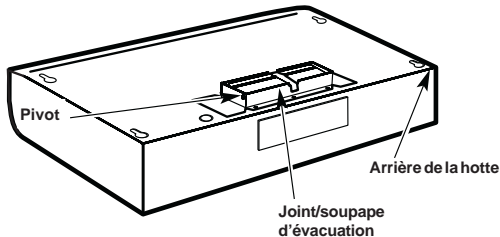

**NOTE :** Le joint/soupape d'évacuation peut être installé jusqu'à 2,5 cm (1 inch) de part et d'autre du centre de la hotte pour permettre le décentrage des conduits. Dans le cas de systèmes d'évacuation très décentrés, la partie terminale du conduit d'évacuation peut être modifiée pour dégager l'attache du fil électrique.

## Étape 7

**Pour les évacuations avec conduits circulaires uniquement**

Réinstaller le **raccord circulaire des conduits** d'évacuation à l'aide des vis.

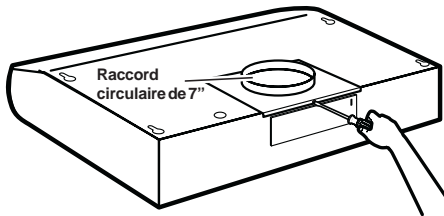

**NOTE :** Le raccord circulaire peut être installé jusqu'à 2,5 cm (1 inch) de part et d'autre du centre de la hotte pour permettre le décentrage des conduits. Dans le cas de systèmes d'évacuation très décentrés, la partie terminale du conduit d'évacuation peut être modifiée pour dégager l'attache du fil électrique.

## Étape 8

### Emplacement des trous

Sélectionner le type d'évacuation choisi pour votre hotte et procéder:

### Évacuation extérieure par le dessus de la hotte

(Conduit vertical rectangulaire de 3 1/4 « x 10»)

Utiliser le schéma ou la hotte comme patron et indiquer sur l'armoire l'emplacement des conduits, des fils électriques et les fentes réglables pour les vis.

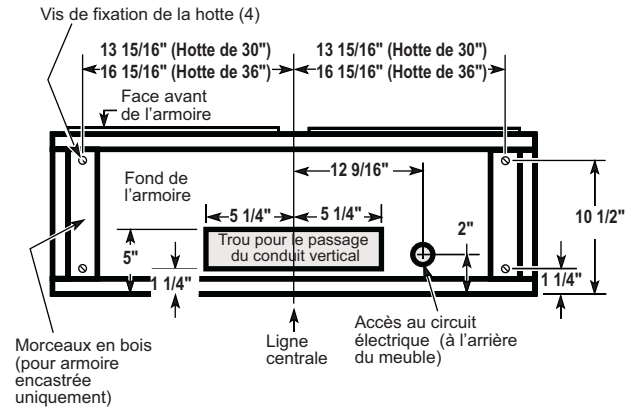

### Évacuation extérieure par le dessus de la hotte

(Conduit vertical circulaire de 7")

Utiliser le schéma ou la hotte comme patron et indiquer sur l'armoire l'emplacement des conduits, des fils électriques et les fentes réglables pour les vis.

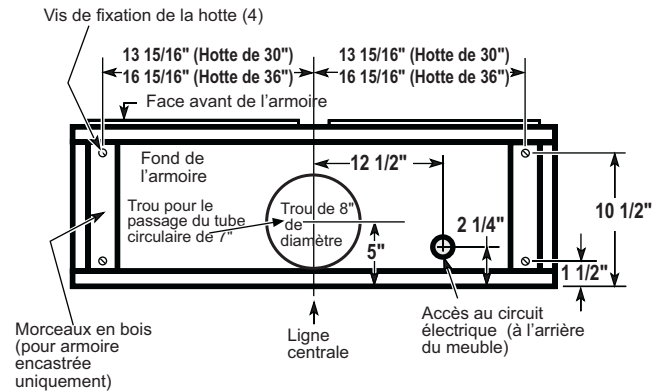

### Évacuation extérieure par l'arrière de la hotte

(Conduit horizontal rectangulaire de 3 1/4 « x 10»)

- Utiliser le schéma ou la hotte comme patron et indiquer sur l'armoire l'emplacement des conduits, des fils électriques et les fentes réglables pour les vis.

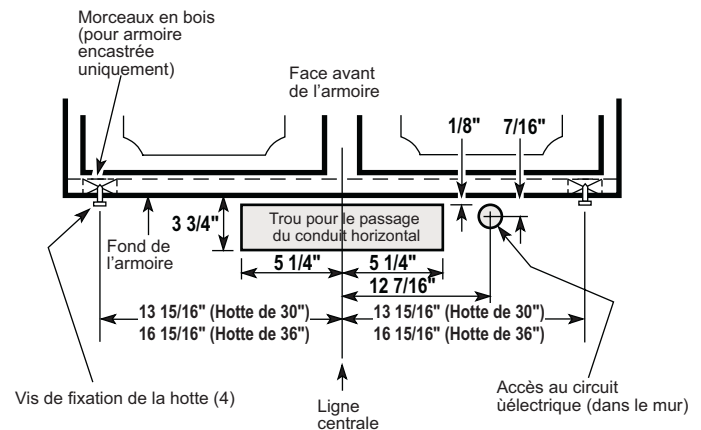

### Recyclage d'air

Utiliser le schéma ou la hotte comme patron et indiquer sur l'armoire l'emplacement des fils électriques et les fentes réglables pour les vis.

Puisque la hotte va recycler l'air (il n'y a pas d'évacuation vers l'extérieur), ne pas prévoir d'ouverture dans le mur ou l'armoire pour le passage des conduits.

## Étape 9

### Sélectionner le type d'évacuation choisie pour votre hotte

La hotte peut être installée pour évacuer l'air à l'extérieur ou pour recycler l'air dans la cuisine.

Le levier de ventilation en plastique est situé près du centre de l'ouverture de la hotte.

**Pour évacuer vers l'extérieur**, s'assurer que le levier de ventilation en plastique est en position **HORIZONTALE** (à plat contre la partie supérieure métallique de la hotte).

**Pour recycler l'air dans la cuisine**, s'assurer que le levier de ventilation en plastique est en position **VERTICALE** (à plat contre la protection en plastique de la soufflerie).

**NOTE** : Pour changer la position du levier de ventilation, il est nécessaire de pousser légèrement le levier pour dégager les parties en plastique.

## Étape 10

### Pour armoires encastrées uniquement

Si les armoires ont une garniture à l'avant, sur le côté ou à l'arrière, réaliser 2 morceaux de bois de la largeur des garnitures et les attacher à l'armoire encastrée sur les 2 côtés. Pour les emplacements des marques, se référer aux indications à la page précédente.

## Étape 11

Réaliser les trous pour les conduits et les fils électriques aux emplacements indiqués. Pour le conduit vertical, agrandir le trou de 3/4" vers le devant de l'armoire pour pouvoir bouger le conduit plus librement lors de la mise en place de la hotte. L'installation sera également plus facile si le trou fait 10 1/2" au lieu de 10".

## Étape 12

Serrer une vis de fixation (se trouvant dans le kit de montage) dans chaque petite ouverture des crochets marqués sur le fond de l'armoire.

## Étape 13

Raccorder le tube électrique à la hotte.

## Étape 14

Replacer la hotte contre le mur. Serrer les vis de fixation. S'assurer que la tête des vis est bien dans la partie plus étroite des fentes des crochets.

Raccorder les conduits à la hotte.

## Étape 15

### RACCORDER LA HOTTE AU CIRCUIT ÉLECTRIQUE



### ATTENTION

#### Danger de choc électrique

**Attention** : Couper le circuit électrique à la boîte à fusible avant de raccorder cet appareil.

**Circuit de 120 VAC, 15 ou 20 C.Amp indispensable.**

### INSTRUCTIONS POUR LE RACCORDEMENT À LA TERRE

CET APPAREIL EST FOURNI AVEC UNE BOÎTE DE DÉRIVATION À 3 FILS, UN DE CEUX-CI (JAUNE ET VERT) SERT À LA MISE À LA TERRE. POUR VOUS PROTÉGER D'UN CHOC ÉLECTRIQUE, LE FIL JAUNE

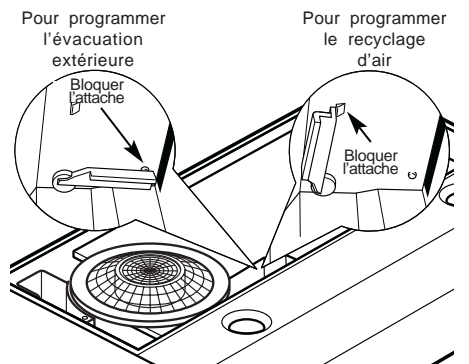

Hotte présentée avec la partie inférieure au-dessus

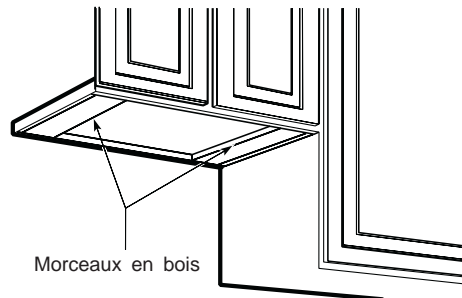

**ET VERT DOIT ÊTRE RACCORDÉ A LA MISE EN TERRE DE VOTRE INSTALLATION ÉLECTRIQUE, ET IL NE DOIT ÊTRE COUPÉ OU ENLEVÉ SOUS AUCUN PRÉTEXTE.**

### Tout manquement à ces instructions peut conduire à un choc électrique ou la mort.

- Si ce n'est encore fait, installer un tube de 1/2" dans la boîte de dérivation.
- Faire passer les fils noir (phase), blanc (neutre) et vert (terre) (#14AWG), en respectant les normes du code national de l'électricité ou les normes de CSA, ainsi que les codes et les ordonnances en vigueur dans votre région, dans un tube de 1/2" de l'alimentation vers la boîte de dérivation.
- Raccorder respectivement les fils noir (phase), blanc (neutre) et vert (terre) de l'alimentation aux fils noir, blanc et vert/jaune de la boîte de dérivation.
- Effectuer les connections en suivant le schéma électrique positionné à l'intérieur de la hotte.
- Fermer la boîte de dérivation.

## Étape 16.

### Étape finale d'installation

Replacer les filtres comme indiqué dans le manuel d'utilisation et d'entretien.

Seulement pour les modèles DUH30252UC et DUH36252U:

Installer les ampoules.

**Note** : Les ampoules ne sont pas fournies avec la hotte, utiliser **UNIQUEMENT** des ampoules halogènes 120 Volt, 50 Watt (maximum) 50° pour une base GU 10, **prévus pour une utilisation dans des lampadaires.**

Remettre le courant dans la boîte à fusibles. Vérifier que la hotte fonctionne.

**APROBADO PARA APLICACIONES RESIDENCIALES  
SÓLO PARA EL USO RESIDENCIAL  
LEER Y CONSERVAR ESTAS INSTRUCCIONES**

**LEER LAS INSTRUCCIONES ANTES DEL USO**

**LA INSTALACION DEBE ACORDAR CON TODOS LOS CODIGOS LOCALES**

**IMPORTANTE.: CONSERVAR estas instrucciones para ser usadas por el Inspector Local**

**INSTALADOR: por favor dejar estas instrucciones con esta unidad para el propietario**

**PROPIETARIO: por favor conservar estas instrucciones para referencias futuras**

**Aviso de seguridad. Apagar el circuito en el panel de servicio y bloquear el panel, antes de conectar este aparato. Requisitos: circuito de bifurcación 120 V AC, 60 Hz. 15 o 20 A**

# **⚠ IMPORTANTES INSTRUCCIONES DE SEGURIDAD**

**LEER TODAS LAS INSTRUCCIONES ANTES DE USAR EL APARATO  
LEER Y CONSERVAR ESTAS INSTRUCCIONES**

## **⚠ ADVERTENCIA**

**PARA REDUCIR EL RIESGO DE INCENDIO, DESCARGA ELÉCTRICA, LESIONES A PERSONAS, OBSERVAR LO SIGUIENTE:**

- A. Usar esta unidad sólo como establecido por el fabricante. Si tiene algunas preguntas, contacte el fabricante
- B. Antes de efectuar servicio o de limpiar el aparato, desconectar la alimentación en el panel de servicio y bloquear el panel de servicio para evitar que la alimentación se conecte accidentalmente. Cuando el medio de desconexión del servicio no pueda bloquearse, Ajustar de forma segura un dispositivo de advertencia destacado, como por ejemplo, una señal en el panel de servicio.
- C. El trabajo de Instalación y la conexión eléctrica, deben ser llevados a cabo por personas calificadas, de acuerdo con los códigos y los estándares aplicables, incluyendo la construcción contra-incendios.
- D. Se necesita una cantidad de aire suficiente para la combustión apropiada y escape de gases a través de la chimenea del equipo de quemado de combustible para evitar el retorno del aire. Seguir las indicaciones de fabricación del equipo calorífico y las normas de seguridad publicadas por la Asociación Nacional Protección contra el Fuego (NFPA),
- E. Si es necesario cortar o taladrar la pared o el techo, no dañar la instalación eléctrica y otras instalaciones ocultas.
- F. Los sistemas de conducto, deben siempre ventilar hacia el exterior.

## **⚠ ADVERTENCIA**

**ATENCIÓN  
SOLO PARA USO GENERAL DE VENTILACIÓN.  
NO USAR PARA EXTRAER MATERIALES  
EXPLOSIVOS, O VAPORES PELIGROSOS.**

**ATENCIÓN  
Para reducir el riesgo de incendios y para una adecuada descarga del aire, asegurarse que el aire vaya hacia afuera - no proveer salida al aire de descarga hacia los espacios con paredes, techos, áticos, espacios de arrastramiento, o garajes.**

**ADVERTENCIA  
PARA REDUCIR EL RIESGO DE INCENDIOS, SÓLO  
USAR EL TRABAJO DEL CONDUCTO DE METAL.**

Instalar esta campana de acuerdo con todos los requisitos especificados.

**ADVERTENCIA**  
Para Reducir El Riesgo De Incendios O Descarga eléctrica, No Usar Esta Campana Con Cualquier Dispositivo de Mando de Velocidad Sólido Externo

**FUNCIONAMIENTO**  
a. Dejar siempre las parrillas de seguridad y filtros en su lugar.  
Sin estos componentes, los aspiradores que operan podrían atrapar pelos, dedos y ropa suelta. El fabricante rechaza toda la responsabilidad en caso en que las instrucciones proveídas no sean respetadas para la instalación, mantenimiento y uso adecuado del producto.

El fabricante declina cualquier responsabilidad en caso de lesiones debidas a la negligencia y la garantía de la unidad expira automáticamente a causa del mantenimiento impropio.

Esta unidad es fabricada sólo para el uso interior. No usar esta unidad al aire libre.

# IMPORTANTES INSTRUCCIONES DE SEGURIDAD

**Leer Todas las Instrucciones Antes de Usar el Aparato.  
LEER Y CONSERVAR ESTAS INSTRUCCIONES**

## **Requisitos eléctricos**

### **IMPORTANTE**

Observar todos los códigos actuales y ordenanzas.

Es responsabilidad del cliente:

Contactar un instalador eléctrico calificado.

Asegurarse que la instalación eléctrica sea adecuada y en conformidad con el Código Eléctrico Nacional, ANSI/NFPA 70 - la última edición \*, o Normas de CSA C22.1-94, el Código Eléctrico canadiense, Parte 1 y C22.2 No.0-M91 - la última edición \*\* y todos los los códigos y ordenanzas locales.

Si el permiso de los códigos y se usa una conexión de tierra, se recomienda que electricista calificado determine que la trayectoria de tierra sea adecuada. No conectar una cañería de gas.

Verificar con un electricista calificado si no está seguro, que la campana esté conectada propiamente. No tener un fusible en el circuito neutro o de tierra.

## **IMPORTANTE**

Guardar las Instrucciones de Instalación para el uso del inspector eléctrico .

La campana de cocina debe conectarse sólo con alambre de cobre.

La campana de cocina debe conectarse directamente a la caja del fusible desconectado (o cortacircuitos) a través del conducto eléctrico metálico.

Los tamaños del alambre deben ser conforme con los requisitos del Código Eléctrico nacional ANSI/NFPA 70 – la última edición \*, o Normas de CSA C22.1-94, canadiense, El Código eléctrico Parte 1 y C22.2 No. 0-M91 – la última edición \* \* y todos los códigos locales y ordenanzas.

U.L. - o C.S.A. - el tubo conector listado, debe ser dado a cada fin del conducto de alimentación eléctrica (a la campana de cocina y en la caja de conexión).

\* Asociación de Protección contra Incendios Batterymarch  
Park Quincy, Massachusetts 02269

\*\* CSA International 8501 East Pleasant Valley Road  
Cleveland, Ohio 44131-5575



## Partes Incluidas con la Campana

- Montaje campana y metal transición de redondo instalado.
- Montaje campana con bombillas de alumbrado y metal de transición redondo instalado.
- metal de transición rectangular con compuertas de contratiro
- Cura y Uso / Instrucciones de Instalación
- 2 filtros
- dos tornillos ajustados.

## Partes no incluidas con la campana

- cinta adhesiva de tela
- Conducto 1/2"
- conectores para alambre
- Conducto Redondo o Rectangular
- Filtros de carbón
- compuerta de contratiro redonda
- Solo modelos DUH30252UC y DUH36252UC:



**¡ADVERTENCIA!** Lámparas no proveídas, usar SOLO lámparas de halógeno de 120 V, 50 W (máximo) 50° para una base de GU10, **apropiada para el uso en luminarias abiertas.e, suitable for use in open luminaire.**

## Herramientas necesarias

Desatornilladores Philips y de punta plana  
Lápiz  
Alicate para cortar( en algunas aplicaciones)  
Taladro eléctrico  
Sierra de calar o de sable  
Cinta adhesiva  
Alicates  
Nivel  
Calafateo  
Cinta de medir  
1/4. llave macho hexagonal  
Linterna eléctrica  
Pelador de cable  
Llave de tuerca 1/4  
Martillo pequeño

# INSTALAR LA CAMPANA

- Para una descarga del flujo del aire más eficaz, usar una línea recta con pocos codos.



**PRECAUCIÓN:** Proveer la salida del aire solo hacia fuera del edificio.

- Una persona es necesaria para la instalación. 2 horas son necesarias para completar la instalación (sin considerar el corte que debe ser hecho en la pared o en el gabinete, la instalación de conductos, la canalización y las conexiones eléctricas principales). **Se requieren 16 pasos para la instalación**
- La campana encaja bien con los tornillos y anclas adecuadas para la mayoría de superficies, consultar un instalador calificado, controlar si encajan perfectamente con su gabinete/pared.
- no usar conductos flexibles
- TIEMPO FRÍO: las instalaciones deben tener una compuerta de contratiro adicional instalada, para minimizar el flujo de aire frío hacia atrás y una grieta térmica no metálica, para minimizar la conducción

de temperaturas externas como parte del trabajo del conducto. La compuerta debe estar en el lado del aire frío de la grieta térmica. La grieta, debería estar tan cerca como posible a donde el conducto entra en la parte calentada de la casa.

- Los aspiradores remotos, requieren una instalación de cinco alambres.
- Make up air- Manejadoras de Aire: Los códigos del edificio local pueden requerir el uso de Manejadoras de Aire. Los Sistemas cuando usan los Sistemas de Ventilación de Conducto mayores que el específico CFM de movimiento aéreo. El CFM específico varía de sitio a sitio. Consulte a un profesional de HVAC para, los requisitos específicos en su área.
- **Instalación típica**  
La altura min. de instalación desde la parte superior del contador hasta el final de la campana es de 24". Estas campanas no son recomendadas para ser usadas encima de los grills interiores.

## 1. Escoger las opciones de descarga de los gases de combustión

La campana ha sido diseñada para una descarga vertical u horizontal o puede ser instalada en una versión de recirculación sin conducto:

### Descarga vertical:

Usar un conducto rectangular 3 1/4" x 10".....

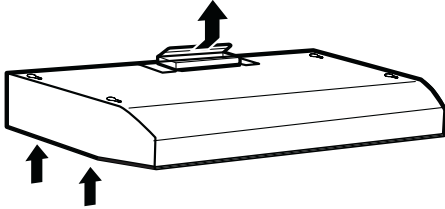

... o un conducto redondo de 7"

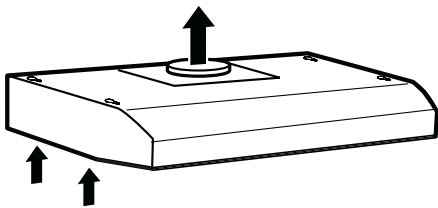

### Descarga horizontal:

Usar un conducto rectangular de 3 1/4" x 10"

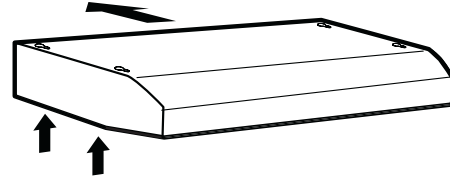

### Recirculación (sin conducto de descarga)

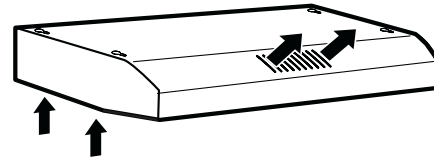

## Ejemplos posibles de propagación guiada

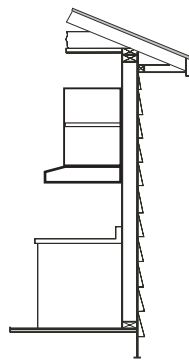



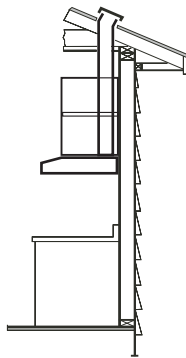



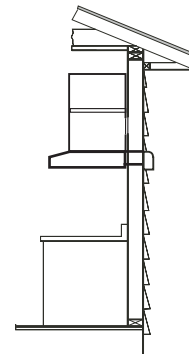
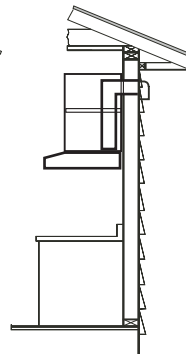



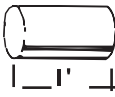







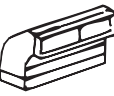

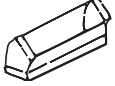
Recirculación

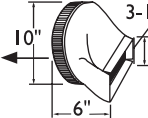

Descarga Vertical

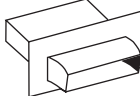

Descarga Horizontal

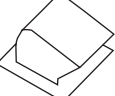
PIEZAS DE DUCTOS	TAM-AÑO	LONGITUD EQUIVALENTE	CANTIDAD UTILIZADA	TOTAL DE LA LONGITUD EQUIVALENTE	PIEZAS DE DUCTOS	TAM-AÑO	LONGITUD EQUIVALENTE	CANTIDAD UTILIZADA	TOTAL DE LA LONGITUD EQUIVALENTE
 <b>TUBO REDONDO RECTO</b>	6"	1.2'			 <b>3-1/4" x 10" CODO INVERTIDO CENTRAL DE IZQUIERDA</b>	N/A	15'		
	7"	0.95'							
	8"	0.7'							
	10"	0.6'							
	3-1/4" x 10" RECTO	1'			 <b>3-1/4" x 10" CODO INVERTIDO CENTRAL DE DERECHA</b>	N/A	25'		
	3-1/4" x 14" RECTO	0.7'							
 <b>CODO REDONDO DE 90°</b>	6"	12'			 <b>3-1/4" x 10" CODO INVERTIDO DERECHO</b>	N/A	25'		
	7"	8'							
	8"	6'							
 <b>CODO REDONDO DE 45°</b>	6"	5'			 <b>3-1/4" x 10" CODO INVERTIDO IZQUIERDO</b>	N/A	15'		
	7"	4'							
	8"	3'							
 <b>CODO DE 90° DE 3-1/4"X10"</b>	N/A	5'			 <b>TAPA REDONDA DE PARED</b> Modelo #WC8 Modelo # WC10	6"	2'		
						7"			
						8"			
						10"			
 <b>CODO DE 45° DE 3-1/4"X10"</b>	N/A	15'			 <b>TAPA REDONDA PARA TECHO</b>	6"	2'		
						7"			
						8"			
 <b>3-1/4"X10" CODO PLANO</b>	N/A	20'			 <b>2' DE LARGO 3-1/4" x 10" MODELO FLEXIBLE #RD 1</b>		20'		
 <b>TUBO REDONDO A 3-1/4"X10"</b>	6"	1'			 <b>3-1/4" 3-1/4" x 10" A TUBO REDONDO</b>		1'		
	7"	1'							
 <b>3-1/4"X10" A TUBO REDONDO</b>	6"	5'			 <b>3-1/4" x 10" TAPA PARA TECHO</b>		2'		
	7"	3'							
 <b>TUBO REDONDO A CODO DE 90° DE 3-1/4"X10"</b>	6"	10'			 <b>MODELO #140 DEL REGULADOR DE CONTRATIPO</b>		5'		
	7"	8'							
 <b>CODO DE 90° DE 3-1/4"X10" A TUBO REDONDO</b>	6"	10'			 <b>3-1/4"x10" BASE DE TECHO Y</b>		5'		
	7"	5'							
TOTAL (de ambas columnas)=									

## TABLA 2. DIRECTRICES DE INSTALACIÓN DEL TRABAJO DEL CONDUCTO

Por motivos de seguridad, la propagación guiada debe dar salida directamente al aire libre (no en un ático, debajo de la casa, en el garaje o en cualquier espacio asociado). Hacer si que el conducto sea lo más corto y lo más derecho posible.

Los montajes del conducto (los codos y transiciones) reducen la eficacia del flujo del aire.

Los codos y los giros a "S" no permiten una salida correcta del aire y por este motivo no se recomiendan.

Una longitud recta y corta del conducto a la entrada del aspirador remoto, ofrece una mejor salida.

La transición desde el conducto del aspirador íntegro o la transición del conducto remoto lo más cerca posible de la ráfaga descendiente.

En el orden de preferencia, usar

1. 10" conducto redondo
2. 8" conducto redondo
3. 3-1/4" x 14" conducto
4. 7" conducto redondo
5. 3-1/4" "10 de x el conducto
6. 6" conducto redondo

Los conductos redondos de metal flexible deben ser usados sólo cuando no hay ningún otro conducto encajado. Limitar el uso en longitudes cortas y no aplastar cuando se hacen las esquinas.

**Después de haber escogido la opción de descarga,** proceder como sigue:

2. quitar la transición redonda de su lugar, destornillando sus tornillos (guardar los tornillos).

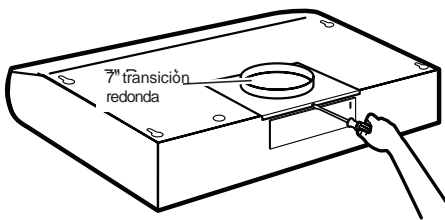

3. Quitar los filtros de grasa

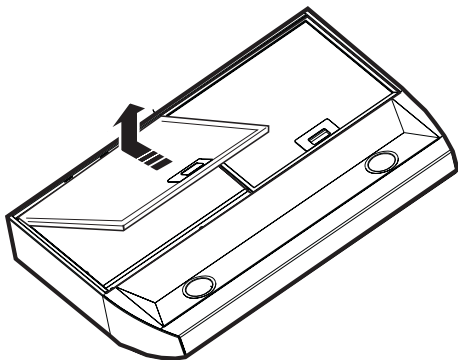

4. Quitar el revestimiento de la tapa de la caja

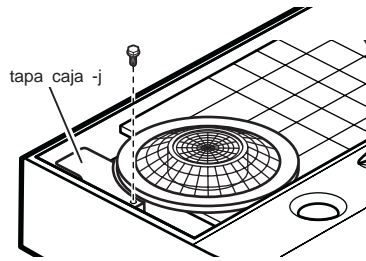

Quitar la parte superior o la parte de atrás del disco removible según su preferencia e instalar una abrazadera

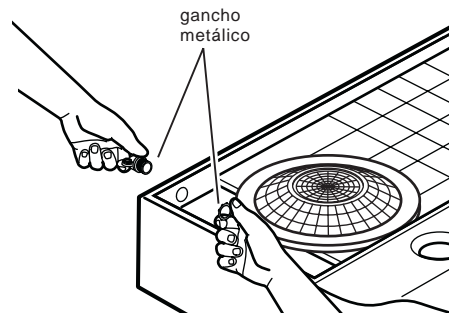

5. Quitar las piezas removibles del conducto usando un desatornillador plano y un martillo pequeño. De unos pequeños golpes para remover la cubierta, utilizando el martillo y el desatornillador de forma similar a la que se hace con un cincel.



Ponga atención a los filos cortantes.

### ¡ Atención!

Si se piensa usar la campana en versión de recirculación, no quitar ninguna pieza removible del conducto y pedir el filtro de carbón necesario a su proveedor.

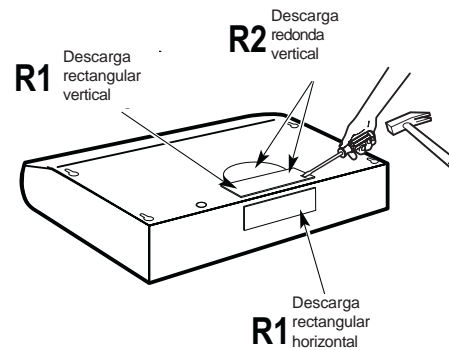

**R1** = Quitar sólo las piezas removibles del conducto rectangular. .

**R2** = Quitar sólo las piezas removibles de los conductos rectangulares y semicirculares.

**6 Sólo para las instalaciones de descarga con conducto rectangular** (de otra manera pasar al siguiente paso)

**Adjuntar el adaptador /humidificador** encima de las piezas removibles con dos tornillos del adaptador de descarga. Asegúrese que el **pivote** esté más cerca en la **parte superior/parte de atrás** de la campana. Quitar la **cinta** de la tapa del humidificador.

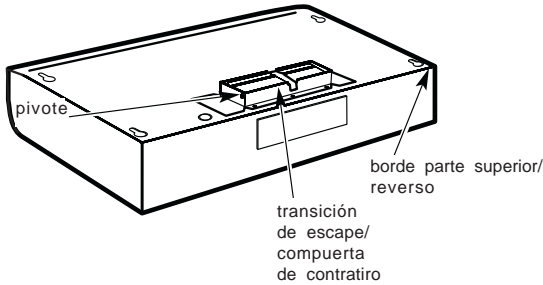

**NOTA:** El adaptador /humidificador puede ser instalado hasta 1 pulgada adelante en cualquier lado del centro de la campana para acomodar el trabajo del conducto descentrado. En las instalaciones extremas descentradas, un fin del conector del conducto, podría ser arreglado para aclarar la abrazadera del cable eléctrico.

**7. Sólo para las instalaciones de descargas de conductos redondos**

Re-instalar la **transición redonda** con sus tornillos.

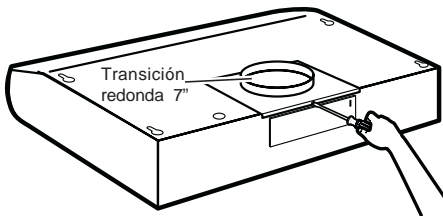

**NOTA:** La transición redonda puede instalarse a 1 pulgada en cualquier lado del centro de la campana para acomodar el trabajo del conducto descentrado. En las instalaciones extremas descentradas, un fin del conector del conducto, podría ser arreglado para aclarar la abrazadera.

## 8 Marcar los orificios

Seleccionar la opción de descarga que requiere su instalación y proceder a esa sección:

### Extractor superior exterior

(Conducto vertical - 3 1/4"x 10" Rectangular)

Usar el diagrama o la campana como plantilla y marcar los puntos en el gabinete para el trabajo del conducto, la instalación eléctrica y las ranuras del tornillo de la cerradura.

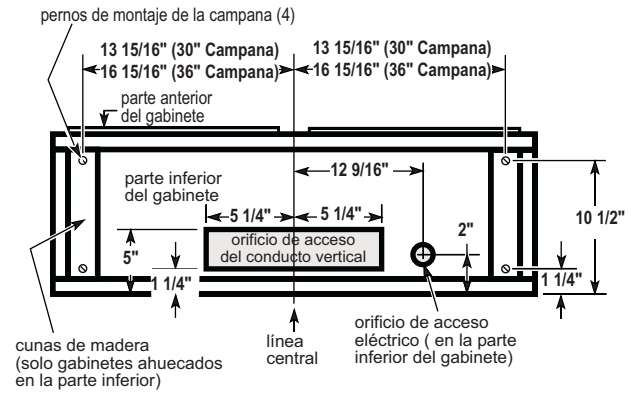

### Extractor superior exterior

(Conducto vertical- 7" Redondo)

Usar el diagrama o la campana como plantilla y marcar los puntos en el gabinete para el trabajo del conducto, la instalación eléctrica y las ranuras del tornillo de la cerradura.

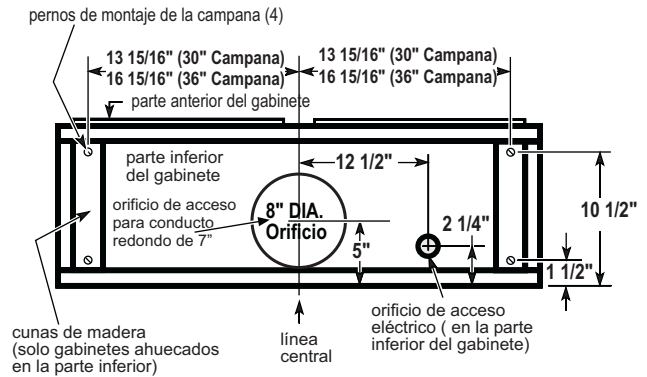

### Extractor posterior exterior

(Conducto Horizontal 3 1/4"x 10" Rectangular)

Usar el diagrama o la campana como plantilla y marcar los puntos en el gabinete para el trabajo del conducto, la instalación eléctrica y las ranuras del tornillo de la cerradura.

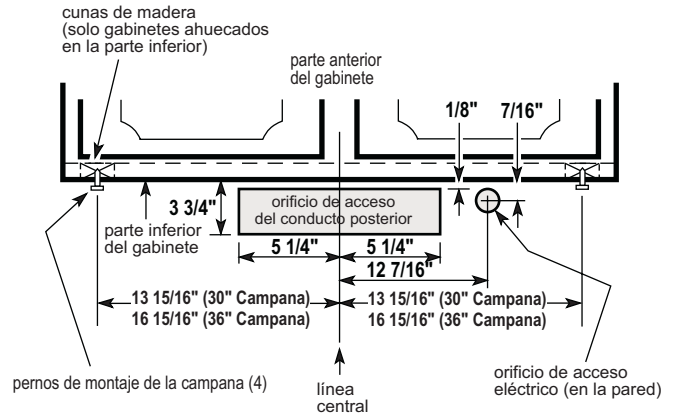

**Recirculación:** Usar el diagrama o la campana como plantilla y marcar los puntos en el gabinete para el trabajo del conducto, la instalación eléctrica y las ranuras del tornillo de la cerradura. Ya que la campana será recirculada (para no descargar hacia afuera), no abrir ninguna abertura en la pared o en el fondo del gabinete.

### 9. Escoger la Opción de Descarga :

La campana puede ser ajustada para dar salida hacia afuera o hacer circular el aire en la cocina. La palanca plástica de salida de ventilación se localiza cerca del centro de la abertura de la campana.

**Para la descarga al exterior**, asegúrese que la palanca plástica de salida de ventilación esté en la posición **HORIZONTAL** (la parte llana contra la cima de metal de la campana).

**Para recircular el aire en la cocina**, asegúrese que la palanca plástica de salida de ventilación esté en la posición **VERTICAL** (la parte llana contra el aspirador plástico que aloja).

**NOTA:** Para cambiar la palanca plástica de salida de ventilación, será necesario tirar la palanca ligeramente para aclarar las etiquetas plásticas.

### 10. Sólo para gabinetes ahuecados :

Si los gabinetes tienen ajuste frontal, lateral o trasero, hacer 2 cunas de madera de la anchura de la guarnición y átelos al hueco del fondo en ambos lados. Ver la página anterior para marcar los puntos.

11. Cortar los agujeros en los puntos marcados para el conducto y la instalación eléctrica. Para el conducto vertical, recorte 3 / 4" extra hacia el frente del gabinete para poder mover el conducto libremente al instalar la campana.

12. Atornillar un perno de montaje (del paquete de piezas) dividir las partes en cada centro en el cuello estrecho de las hendeduras del ojo de la cerradura marcado en el fondo del gabinete

13. Fijar la canalización de la instalación eléctrica en la campana.

14. Deslizar la campana atrás contra la pared. Apretar los pernos de montaje. Asegurarse que las cabezas del tornillo estén en el cuello estrecho de la ranura de la cerradura marcado en el fondo del gabinete. Conectar el conducto a la campana.

### 15. ADVERTENCIAS CABLEADO CAMPANA



**¡Atención! Riesgo de descarga eléctrica**  
**Advertencia: apagar el panel de servicio antes de conectar esta unidad.**

**Circuito requerido de 120 VAC, 15 o 20 Amp.**

### INSTRUCCIONES DE CONEXIÓN ELÉCTRICA

ESTE APARATO TIENE UNA CAJA DE CONEXIÓN ELÉCTRICA CON 3 ALAMBRES, UNO DE LOS CUALES (VERDE/AMARILLO) SIRVE A TIERRA EL APARATO. PARA PROTEGERLE CONTRA DESCARGA ELÉCTRICA, EL ALAMBRE VERDE Y EL ALAMBRE AMARILLO DEBEN SER CONECTADOS AL ALAMBRE DE TIERRA EN EL SISTEMA ELÉCTRICO DE SU CASA, Y BAJO NINGUNA CIRCUNSTANCIA DEBEN SER CORTADO O QUITADO.

**Si no se cumple con lo que ha sido detallado, se corre el riesgo de muerte o descarga eléctrica**

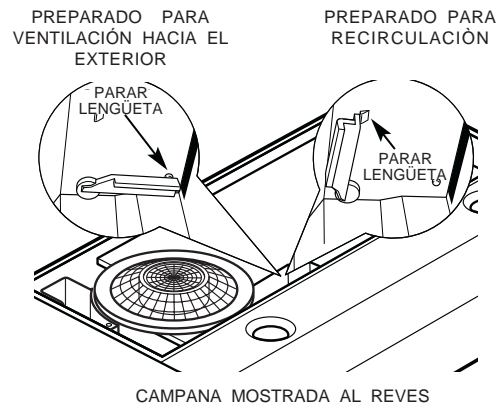

CAMPANA MOSTRADA AL REVES

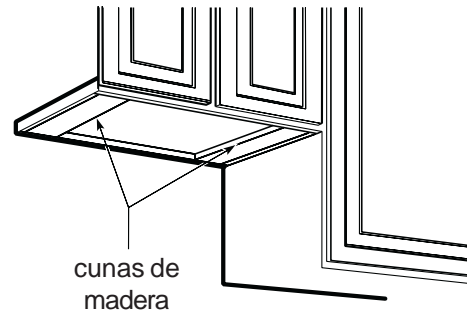

cunas de madera

- Si no ha sido ya hecho, instalar el conducto conector de 1/2" a la caja de conexiones.
- Pasar los cables negro (línea), blanco (neutro) y verde (tierra) (#14 AWG) de acuerdo al código eléctrico nacional, la normativa CSA o normas y disposiciones legales locales; por el tubo de corriente eléctrica de 1/2", desde el suministro de corriente eléctrica hasta la caja de conexiones en la campana.
- Conectar los cables negros (línea), blancos (neutro) y verdes (tierra) desde el suministro de poder hacia los cables negros, blancos y verdes respectivamente en la caja de conexiones.
- Estas conexiones deben ser realizadas siempre haciendo referencia al diagrama eléctrico que se encuentra dentro la campana.
- Cerrar la caja de conexiones.

### 16. Últimos pasos para la instalación:

reemplazar los filtros así como descrito en la sección Cura y Mantenimiento de este manual.

**Solo modelos DUH30252UC y DUH36252UC:**

Instalar las lámparas.

**Nota:** Lámparas no proveídas usar SOLO lámparas de halógeno de 120 V, 50W (máximo) 50° para una base de GU10, **apropiada para el uso en luminarias abiertas.**

Apagar el panel de servicio- Controlar el funcionamiento de la campana.

**BOSCH**

YOUR LIFE. OUR INSPIRATION.