

Homeowners Guide

Professional Stainless Steel Kitchen Sinks

K-3319

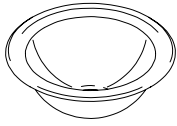

K-3326

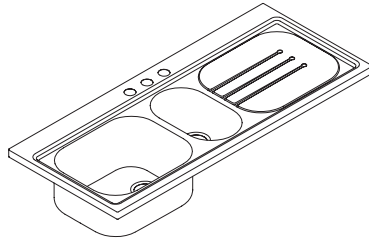

K-3328

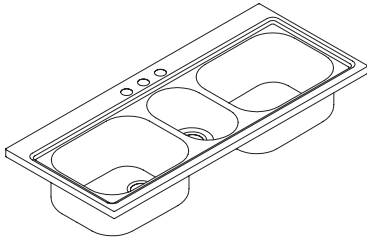

M product numbers are for Mexico (i.e. K-12345**M**)
Los números de productos seguidos de
M corresponden a México (Ej.
K-12345**M**)
Français, page "Français-1"
Español, página "Español-1"

1021000-5-C

THE BOLD LOOK
OF **KOHLER**®

Thank You For Choosing Kohler Company

Thank you for choosing the Bold Look of Kohler. Kohler craftsmanship offers you a rare combination of proven performance and graceful sophistication that will satisfy you for years to come. The dependability and beauty of your Kohler sink will surpass your highest expectations. We're very proud of our products here at Kohler and we know you will be too.

Please take a few minutes to study this Homeowners Guide. Pay special attention to the Care and Cleaning instructions.

All information in this manual is based upon the latest product information available at the time of publication. At Kohler, we constantly strive to improve the quality of our products. We reserve the right to make changes in product characteristics, packaging or availability at any time without notice.

Your Kohler Sink

Your Kohler sink has been made to beautifully withstand the rigors of your kitchen routine. More than simply a place to wash and prepare food, your Kohler sink will bring style and character to your kitchen. This sink is made of the highest quality materials to ensure long-lasting beauty and durability.

Care and Cleaning

Stainless Steel

Rinse your stainless steel sink thoroughly after each use, and use a dabbing action to dry with a clean, soft cloth. Clean stainless steel once a week.

Always apply stainless steel cleaner/polish with a nonabrasive cloth or sponge, working with, not across the grain. **Do not** use steel wool, wire brushes or abrasive pads to clean your sink.

If you use cleaners containing chlorides, be sure to rinse the surface immediately after you clean it to avoid corrosion. **Do not** allow cleaners to remain in contact with the sink surface for long periods of time.

Kohler kitchen sink accessories, including bottom basin racks, wire rinse baskets, cutting boards and colanders will help protect the surface of your sink. Call 1-800-4-KOHLER or visit KOHLER.com for model numbers, or go to a Kohler registered showroom to purchase accessories.

If the surface becomes excessively dirty, consider using baking soda, or

Care and Cleaning (cont.)

a general purpose cleaner such as: Top Job with Ammonia, Spic and Span Liquid; Fantastik® All Purpose, Formula 409® All Purpose, or Lysol® Anti-Bacterial Kitchen Cleaner™.

To clean stainless steel colored finishes, rinse the surface thoroughly after each use, and use a dabbing action to dry with a clean, soft cloth. Do not use an abrasive or rubbing action, as that may scratch or dull the finish. If your stainless steel colored finish becomes excessively dirty, consider cleaning with Dow Scrubbing Bubbles® Liquid or Bleach Free Soft Scrub®. Never use cleaners containing abrasive cleansers, ammonia, acids, waxes, alcohol, or solvents on this surface, as they may damage the finish.

Clean your Kohler faucet and strainer according to the Care and Cleaning instructions in your faucet/drain Homeowners Guide.

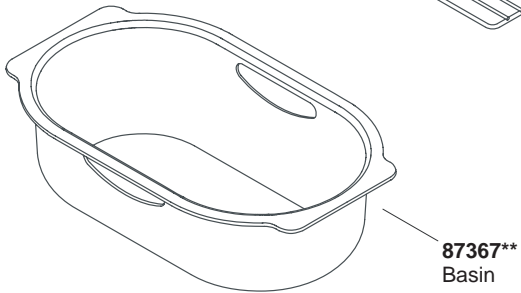
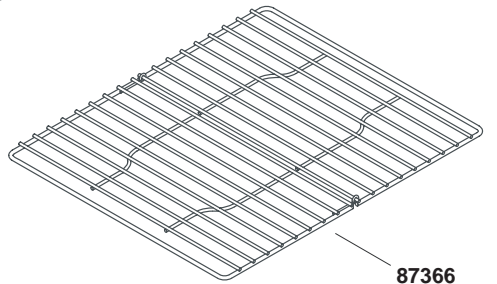
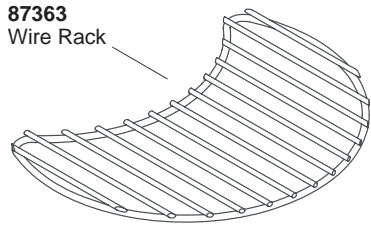
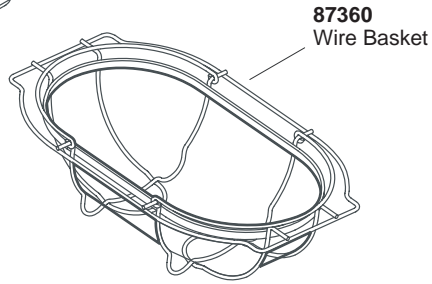
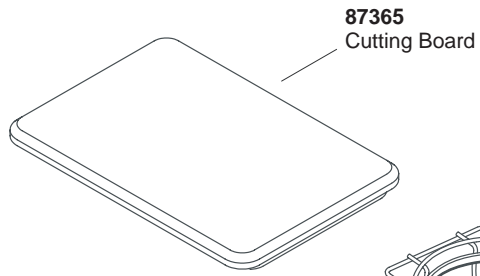

****Finish/color code must be specified when ordering.**

Service Parts

7257
Hardware (4 ea.)

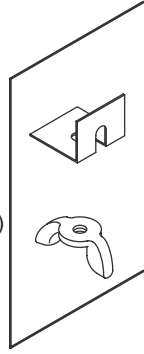

87357
Hardware (6 ea.)

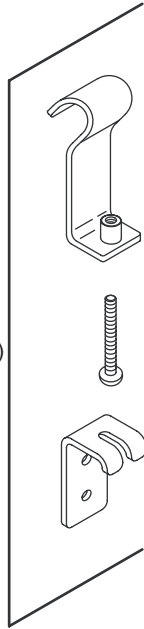

One-Year Limited Warranty — USA and Canada

KOHLER® plumbing fixtures, faucets and fittings are warranted to be free of defects in material and workmanship for one year from date of installation.

Kohler Co. will, at its election, repair, replace or make appropriate adjustment where Kohler Co. inspection discloses any such defects occurring in normal usage within one year after installation. Kohler Co. is not responsible for removal or installation costs.

To obtain warranty service, contact Kohler Co. either through your Dealer, Plumbing Contractor, Home Center or E-tailer, or by writing Kohler Co., Attn.: Customer Service Department, 444 Highland Drive, Kohler, WI 53044, USA, or by calling 1-800-4-KOHLER from within the USA, 1-800-964-5590 from within Canada and 001-877-680-1310 from within Mexico.

Implied warranties including that of merchantability and fitness for a particular purpose are expressly limited in duration to the duration of this warranty, Kohler Co. disclaims any liability for special, incidental or consequential damages. Some states/provinces do not allow limitations on how long an implied warranty lasts, or the exclusion or limitation of special, incidental or consequential damages so these limitations and exclusions may not apply to you. This warranty gives you specific legal rights. You may also have other rights which vary from state/province to state/province.

This is our exclusive written warranty.

Notes:

1. There may be variation in color fidelity between catalog images and actual plumbing fixtures.
2. Kohler Co. reserves the right to make changes in product characteristics, packaging or availability at any time with out notice.

COPYRIGHT © 1999, 2000, 2001, 2002 BY KOHLER CO.

One-Year Warranty — Mexico

KOHLER CO.

It is recommended that at the time of purchase, you verify that all accessories and components are complete in this package.

This Kohler product is warranted to be free of defects in material and workmanship for one (1) year from the date of purchase as shown on the invoice or receipt.

1. Kohler Co. will only service its commercialized products through its

One-Year Warranty — Mexico (cont.)

authorized distributors.

2. To obtain warranty service, please present the invoice and corresponding warranty.

3. Through its authorized distributors, Kohler Co. promises to repair the defective product or provide a new replacement or an equivalent model (in those cases that the model has been discontinued) when the product is beyond repair, without any charge to the consumer.

4. The time of repair will not exceed six (6) weeks commencing on the date the product is received.

5. It is recommended that the consumer save the invoice or receipt as additional protection, as it may substitute the warranty in the case that there is a discrepancy in the validity of the warranty.

EXCEPTIONS AND RESTRICTIONS

The Warranty will not be valid in the following cases:

1. When the product is not operated in accordance with the instructions concerning use and operation set forth in the owner's manual or installation instructions, and when the recommendations and warnings included are not observed.

2. When the product has been modified or dismantled partially or totally; or has been used in a negligent fashion and as a consequence has suffered damages attributable to the consumer, individual, or hardware not authorized by Kohler Co.

3. This warranty does not cover the damages as a result of disaster such as fire or acts of God, including flooding, earthquake, or electric storms, etc. To obtain a list of distributors in your area where you can exercise your rights under this warranty, please call 001-877-680-1310.

KOHLER CO., KOHLER, WI 53044 U.S.A.

IMPORTER:

INTERNACIONAL DE CERÁMICA, S.A. DE C.V.

AV. CARLOS PACHECO NO. 7200

CHIHUAHUA, CHIH., MEXICO C.P. 31060

TEL: 52 (14) 29-11-11

Guide du propriétaire

Éviers de cuisine en Inox professionnels

Merci d'avoir choisi la compagnie Kohler

Merci d'avoir choisi la ligne The Bold Look of Kohler. Le travail soigné des Artisans de Kohler, vous fera apprécier une rare combinaison de performances prouvées et une sophistication gracieuse, qui vous satisferont pour les années à venir. La fiabilité et la beauté de votre nouveau Évier KOHLER surpasseront vos plus grandes attentes. Chez Kohler, nous sommes fiers du rendement de nos produits et nous savons qu'il en sera de même pour vous.

S'il vous plaît, prenez quelques minutes pour consulter Le guide du propriétaire. Porter une attention toute particulière aux instructions d'entretien et de Nettoyage.

Tous les renseignements contenus dans ce manuel ont été revus et corrigés avant sa publication. Chez Kohler, nous améliorons toujours nos produits. Nous nous réservons donc le droit d'apporter des modifications aux caractéristiques, conditionnements et disponibilités des produits à tout moment, et sans préavis.

Votre évier Kohler

Votre évier Kohler est conçu pour résister merveilleusement aux exigences d'usage les plus extrêmes. Plus qu'une simple place où préparer et nettoyer les aliments, votre évier Kohler apportera un style et du caractère à votre cuisine. Cet évier est fabriqué avec des matériaux de la plus haute qualité, pour garantir sa durabilité et sa beauté.

Entretien et nettoyage

Acier inoxydable

Rincer l'évier en acier inoxydable après chaque usage, et essuyer par petites touches avec un linge doux et propre. Nettoyer l'acier inoxydable une fois par semaine.

Toujours utiliser un nettoyant pour acier inoxydable avec une éponge ou essui non abrasif, travaillant dans avec le grain et non contre. **Ne pas** utiliser de la laine en fer, de brosses métalliques ou d'éponges abrasives pour nettoyer l'évier.

Si un nettoyant à base de chlorures est utilisé, s'assurer de rincer

Entretien et nettoyage (cont.)

immédiatement la surface pour éviter la corrosion. **Ne pas** laisser longtemps de nettoyage en contact avec la surface de l'évier.

Les accessoires de cuisines Kohler, y compris les compartiments inférieurs, les paniers pour rinçage, les planches à découper et les passoires aideront à protéger la surface de l'évier. Appeler le 1-800-4-KOHLER ou visiter le site internet KOHLER.com pour les numéros de modèles, ou aller dans un salon d'exposition agréé Kohler pour acheter des accessoires.

Si la surface devient excessivement sale, utiliser du bicarbonate de soude, ou un nettoyant à usage général, tel que : Top Job avec Ammoniac, Spic and Span Liquide; Fantastik® Tout Usage, Formule 409® Tout Usage, ou Lysol® Anti-Bacterial Kitchen Cleaner™.

Pour nettoyer les finitions couleurs en acier inoxydable, rincer la surface soigneusement après chaque usage, et essuyer par petites touches avec un linge doux et propre. Ne pas utiliser d'action abrasive ou de frottement car cela pourrait rayer ou abîmer la finition. Si la finition couleur en acier inoxydable devient excessivement sale, considérer un nettoyant tel que Dow Scrubbing Bubbles® Liquide ou Bleach Free Soft Scrub®. Ne jamais utiliser de nettoyant abrasif qui contient de l'ammoniac, de l'eau javellisée, des acides, des cires, de l'alcool ou des solvants car ils peuvent abîmer la finition.

Nettoyer le robinet Kohler et la crépine selon les instructions d'entretien et de nettoyage qui figurent dans le guide du propriétaire du robinet/drain.

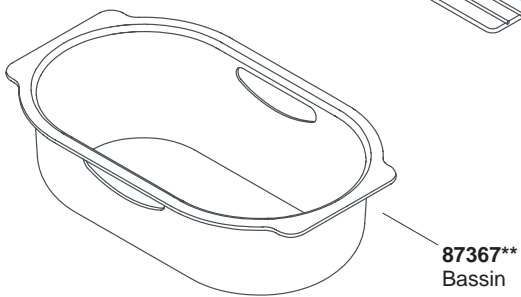
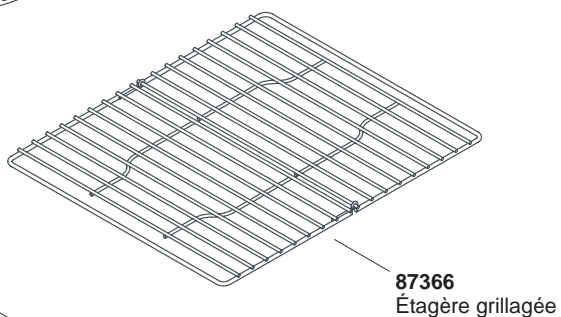
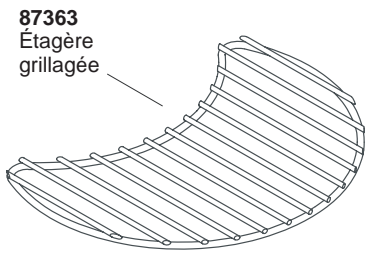
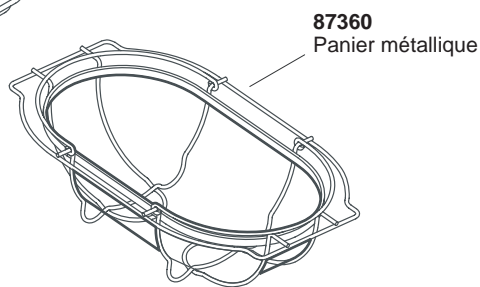
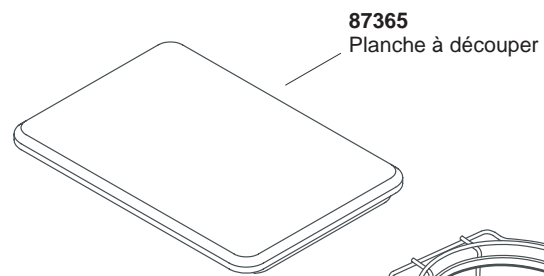

****Vous devez spécifier les codes de la finition et/ou de la couleur quand vous passez votre commande.**

Pièces de rechange

7257
Boulonnerie (4 ch.)

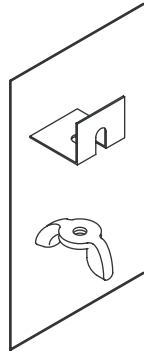

87357
Boulonnerie (6 ch.)

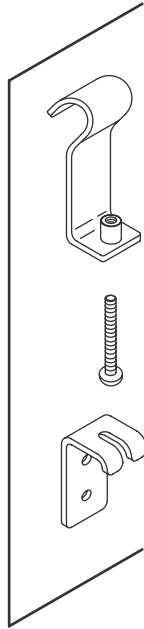

Garantie limitée de un an pour les É.U. et le Canada

Les robinets, appareils sanitaires et raccords KOHLER® sont garantis contre tout défaut matériel et de fabrication pour un (1) an, à partir de la date de l'installation.

La Société KOHLER jugera de la réparation, du remplacement ou du réglage approprié et ceci après une inspection faite par la Société KOHLER ; tous défauts seront uniquement dû à une utilisation normale, et ceci pendant un an à partir de la date d'installation. La Société KOHLER n'est pas responsable des coûts de désinstallation ou de d'installation.

Pour vous prévaloir du service en vertu de cette garantie, contactez la Société KOHLER par l'intermédiaire de votre Concessionnaire ou Entrepreneur Plombier, Centre de Rénovation, Revendeur par Internet ou par écrit à : Customer Service Department, 444 Highland Drive, KOHLER, Wisconsin 53044. USA , ou en composant le 1-800-4-KOHLER à partir des É.U., le 1-800-964-5590 à partir du Canada et le 001-877-680-1310 depuis le Mexique.

La durée des garanties tacites, y compris celles de ça commercialité et d'aptitude à un emploi particulier, se limite expressément à la durée de la présente garantie. La Société KOHLER décline toute responsabilité contre tout dommage particulier, accidentel ou préjudice indirect. Certains Etats ou Provinces ne permettent pas la limitation sur la durée de la garantie, ou l'exclusion ou la limitation spéciale, de dommages occasionnés, ou corrélatif à un accident, de sorte que ces limitations ou exclusions pourraient ne pas s'appliquer dans votre cas. La présente garantie vous donne des droits légaux spécifiques. Vous pouvez également avoir d'autres droits qui varient d'une Province à l'autre.

Ceci constitue notre garantie écrite exclusive.

Remarques :

1. Il se peut que les couleurs des produits illustrés dans les catalogues présentent quelques variations par rapport aux couleurs réelles.
2. La Société KOHLER se réserve le droit d'apporter toutes modifications aux caractéristiques, conditionnements et disponibilités des produits, à tout moments et, ceci sans préavis.

COPYRIGHT © 1999, 2000, 2001, 2002 PAR KOHLER CO.

Guía del Usuario

Fregaderos profesionales de cocina de acero inoxidable

Gracias por elegir los productos de Kohler

Gracias por elegir la línea de productos de The Bold Look of Kohler. La artesanía de Kohler le ofrece una rara combinación de rendimiento comprobado y agraciada elegancia capaces de satisfacer sus exigencias durante muchos años. La fiabilidad y belleza de su fregadero de Kohler sobrepasarán sus mayores expectativas. En Kohler, nos sentimos orgullosos de nuestros productos y sabemos que usted también lo estará.

Por favor, tome unos minutos para leer esta Guía del Usuario. Preste especial atención a las instrucciones de cuidado y limpieza.

Toda la información contenida en las instrucciones está basada en la información más reciente disponible al momento de su publicación. En Kohler, nos esforzamos constantemente por mejorar la calidad de nuestros productos. Por lo tanto, Kohler se reserva el derecho de efectuar cambios en las características del producto, embalaje o disponibilidad en cualquier momento, sin previo aviso.

Su fregadero de Kohler

Su fregadero de Kohler se ha elaborado para soportar perfectamente los rigores del uso diario. Más que un lugar para lavar y preparar la comida, su fregadero de Kohler aportará estilo y carácter a su cocina. Este fregadero se ha fabricado con materiales de la más alta calidad para asegurar mayor belleza y durabilidad.

Cuidado y limpieza

Acero Inoxidable

Enjuague bien su fregadero de acero inoxidable tras cada uso, y seque dando toquitos suaves con un paño limpio y suave. Limpie el acero inoxidable una vez a la semana.

Aplique siempre un producto de limpieza o de pulir para el acero inoxidable con un paño o esponja no abrasiva, siguiendo la dirección de la veta y nunca en contra. **No** utilice esponjas o cepillos metálicos ni esponjas abrasivas para limpiar su fregadero.

Si emplea productos de limpieza que contengan cloruros, asegúrese de enjuagar la superficie justo después de limpiarla para evitar la

Cuidado y limpieza (cont.)

corrosión. **No** permita que los productos de limpieza permanezcan en contacto con la superficie del fregadero prolongadamente.

Los accesorios de los fregaderos de cocina de Kohler, incluido los escurridores planos, las cestas metálicas para escurrir, las tablas de cortar y los coladores ayudan a proteger la superficie de su fregadero. Llame al 1-800-4-KOHLER o visite KOHLER.com para obtener los números de modelo o vaya a una sala de exposición de Kohler para comprar los accesorios.

Si la superficie se ensucia demasiado, considere el uso de bicarbonato de soda o un producto limpiador de uso general, tal como: Top Job con amoníaco, Spic and Span Líquido; Fantastik® para todo uso, Formula 409® para todo uso o Lysol® Anti-Bacterial Kitchen Cleaner™.

Para limpiar los acabados en acero inoxidable de color, enjuague bien la superficie tras cada uso y seque dando toquecitos suaves con un paño limpio y suave. No utilice productos abrasivos ni frote, pues podría rayar y opacar el acabado. Si su acabado en acero inoxidable de color se ensucia demasiado, considere limpiarlo con Dow Scrubbing Bubbles® Líquido o Bleach Free Soft Scrub®. No utilice nunca limpiadores que contengan agentes abrasivos, amoníaco, ácidos, ceras, alcohol o disolventes en esta superficie, pues pueden dañar el acabado.

Limpie su grifería y colador de Kohler según las instrucciones de cuidado y limpieza contenidas en la Guía del Usuario de su grifería/desagüe.

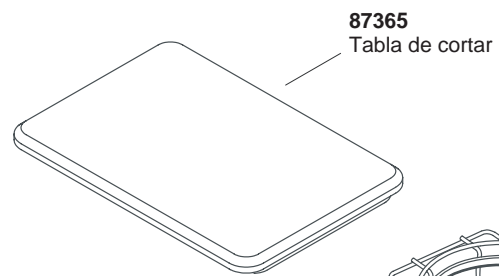

87365
Tabla de cortar

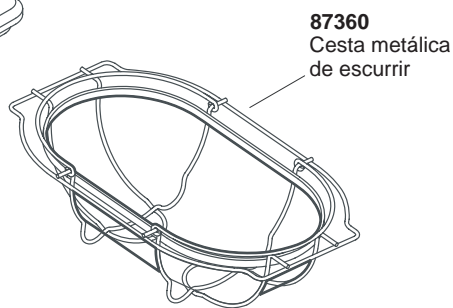

87360
Cesta metálica
de escurrir

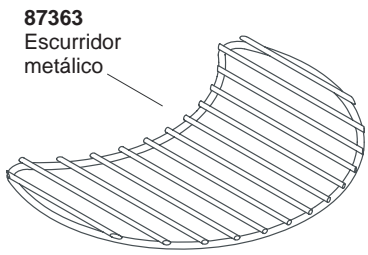

87363
Escurridor
metálico

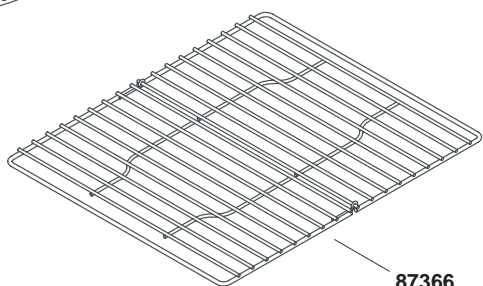

87366
Escurridor metálico

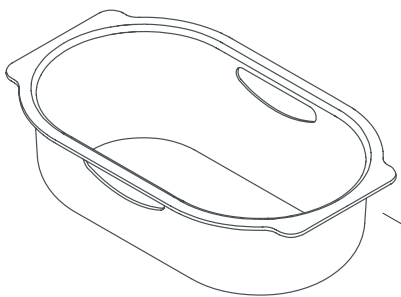

87367**
Pileta

****Se debe especificar el código del acabado/color con el pedido.**

Piezas de repuesto

7257
Material de ferretería (4 c/u)

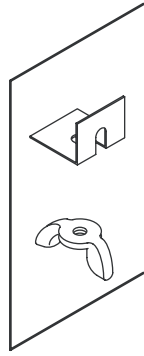

87357
Material de ferretería (6 c/u)

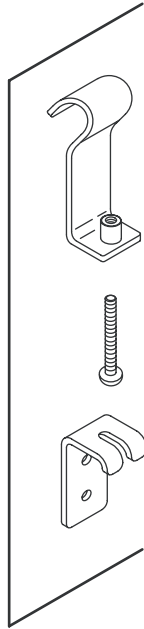

Garantía limitada de un año — Estados Unidos y Canadá

Se garantiza que los aparatos sanitarios, la grifería y los accesorios de KOHLER® están libres de defectos de material y fabricación durante un año a partir de la fecha de instalación.

Kohler Co., a su elección, reparará, reemplazará o hará los ajustes apropiados en los casos en que la inspección realizada por Kohler Co. demuestre la presencia de cualquier defecto ocurrido con el uso normal en el transcurso de un año desde la fecha de la instalación. Kohler Co. no se hace responsable por los gastos de instalación o remoción.

Para obtener el servicio de garantía, comuníquese con Kohler a través de su distribuidor, contratista de plomería o distribuidor a través de Internet, o escriba directamente a: Kohler Co., Att: Customer Service Department, 444 Highland Drive, Kohler, WI 53044, USA, o llame al 1-800-4-KOHLER desde los Estados Unidos, al 1-800-964-5590 desde Canadá, o al 001-877-680-1310 desde México.

Toda garantía implícita en relación a productos de uso comercial, incluyendo la comercialización e idoneidad del producto para un uso determinado, se limita expresamente a la duración de la presente garantía. Kohler Co. no se hace responsable por daños especiales, incidentales o emergentes. Algunos estados no permiten limitaciones en cuanto a la duración de la garantía implícita o a la exclusión o limitación de daños especiales, incidentales o de consecuencia, por lo que es posible que estas limitaciones y exclusiones no le afecten. La presente garantía le otorga ciertos derechos legales específicos. Además, es posible que usted cuente con derechos que varían de estado a estado y provincia a provincia.

El presente documento constituye nuestra garantía exclusiva por escrito.

Notas:

1. Puede que haya leves variaciones de color entre las imágenes del catálogo y los aparatos sanitarios actuales.
2. Kohler Co. se reserva el derecho de efectuar cambios en las características del producto, embalaje o disponibilidad en cualquier momento, sin previo aviso.

COPYRIGHT © 1999, 2000, 2001, 2002 POR KOHLER CO.

Garantía de un año — México

KOHLER CO.

Al adquirir el producto, se recomienda verificar que todos los

Garantía de un año — México (cont.)

accesorios y componentes contenidos en la caja estén completos.

Kohler Co. garantiza la falta de defectos de material o fabricación en este producto, por un (1) año, a partir de la fecha de compra que aparece en la factura o recibo.

1. Kohler Co. prestará servicio únicamente a los productos comercializados a través de sus distribuidores autorizados.
2. A fin de obtener el servicio de garantía, favor de presentar la factura de compra y la garantía correspondiente.
3. Kohler Co., a través de sus distribuidores autorizados, se compromete a reparar el producto defectuoso o a reemplazarlo por uno nuevo o equivalente (en caso de que el producto esté discontinuado) cuando no sea posible la reparación, sin ningún cargo al consumidor.
4. El tiempo de reparación no excederá de seis (6) semanas, a partir de la fecha de recepción del producto.
5. Se recomienda al consumidor que conserve el recibo o factura de compra como protección adicional, pues el mismo puede sustituir a la garantía, en caso de que exista discrepancia en cuanto a la validez de la misma.

EXCEPCIONES Y RESTRICCIONES

La garantía no tendrá validez en los siguientes casos:

1. Cuando el producto no se haya utilizado conforme a la instrucciones de uso y funcionamiento incluidas en el manual del usuario y cuando no se hayan observado las recomendaciones y advertencias allí contenidas.
2. Cuando el producto se haya modificado o desmantelado parcial o totalmente; o manipulado de manera negligente y, como consecuencia, haya sufrido daños atribuibles al consumidor, persona o talleres no autorizados por Kohler Co.
3. Esta garantía no cubre los daños que resulten como consecuencia de desastres naturales, tales como incendios o actos divinos, incluyendo inundaciones, tormentas eléctricas u otros. Para obtener una lista de distribuidores cerca de usted y así hacer valer sus derechos bajo esta garantía, llame al 001-877-680-1310.

KOHLER CO., KOHLER, WI 53044 U.S.A.

IMPORTADOR:

INTERNACIONAL DE CERÁMICA, S.A. DE C.V.

Garantía de un año — México (cont.)

AV. CARLOS PACHECO NO. 7200

CHIHUAHUA, CHIH., MÉXICO C.P. 31060

TEL: 52 (14) 29-11-11

USA: 1-800-4-KOHLER
Canada: 1-800-964-5590
México: 001-877-680-1310

kohler.com

THE BOLD LOOK
OF **KOHLER**®

©2004 Kohler Co.

1021000-5-C